

บทที่ 71

เดวิล ซึมนอนเนอร์





ใช่
คำพูด
บาดหู
นักนะ
พวกแก

ปากดี
ชะมัด



เอาเถอะ
ฉันก็ไม่ได้
เกลียด
ของเหลี่ยมๆ
คมๆ
นักหรอก



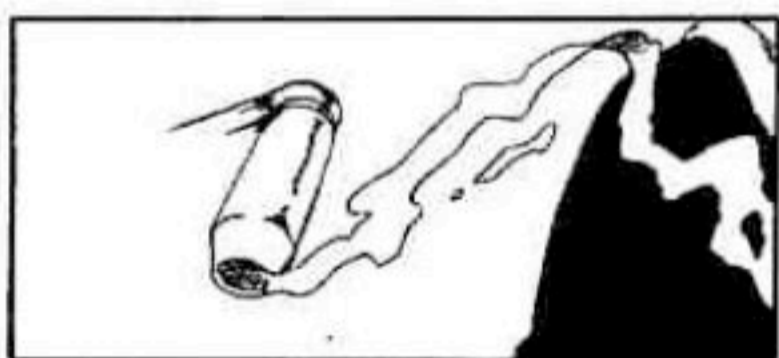



ตาขวา
ของ
มัน
:



ความเจ็บจิต
แบบนี้
มันสะใจสุดๆ
เลยว่ะ!



ไม่ฉัน แอสทารอด
นายอาจ อย่าอยู่
ไม่รอด โกล่ฉั้น
ไปด้วย เกินไปละ



เพี้ยน
พอกัน
ทั้งคู่เลย

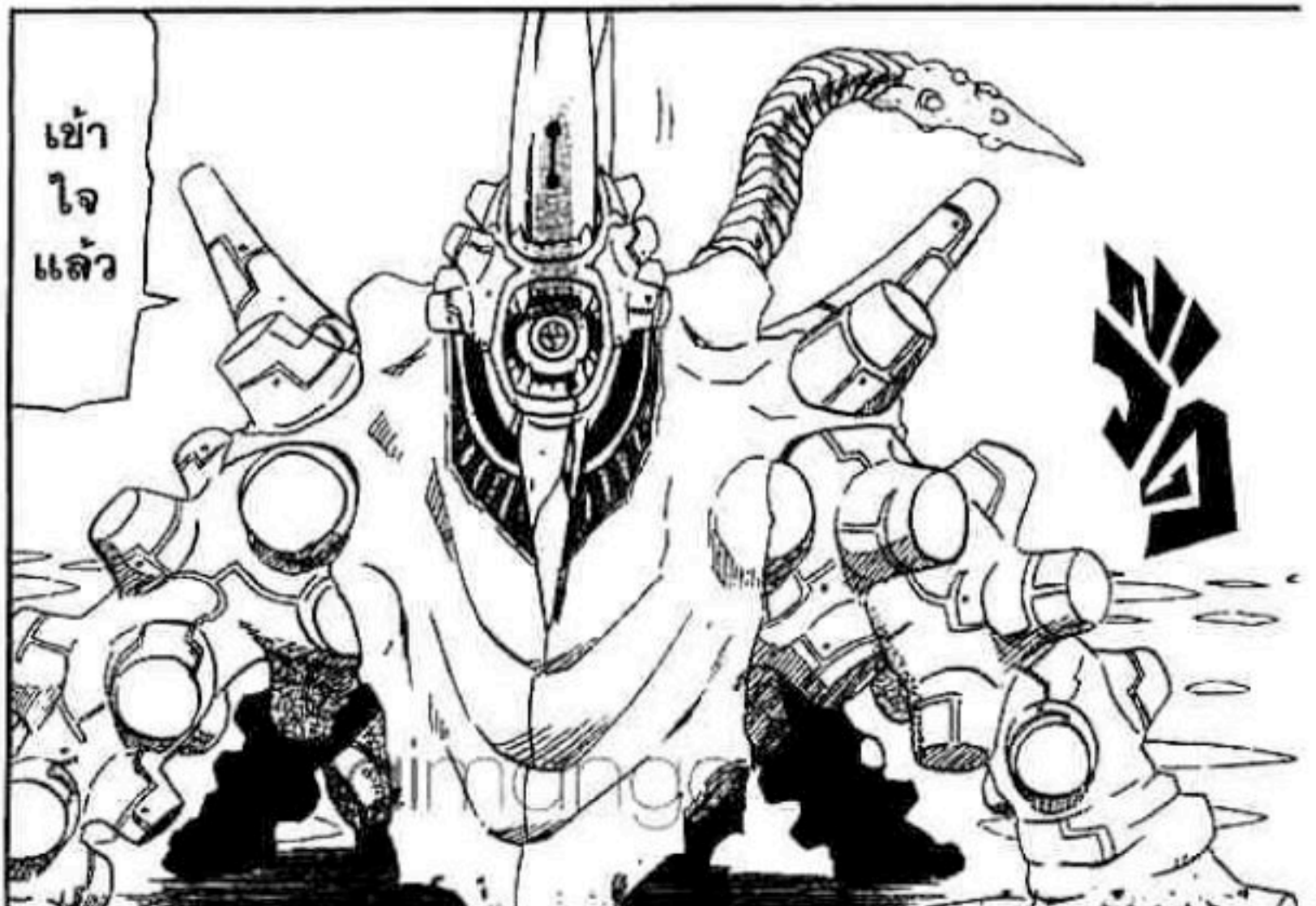

เข้า
ใจ
แล้ว



กู้ออง
ชะให้
หน้าใจ
เลย..

เคล
เบรอล



ป็นธรรมตา
โทงมี
อานภาพ
ขนาดนี้







ทนนอย..
พลาด
เป้าเรอะ

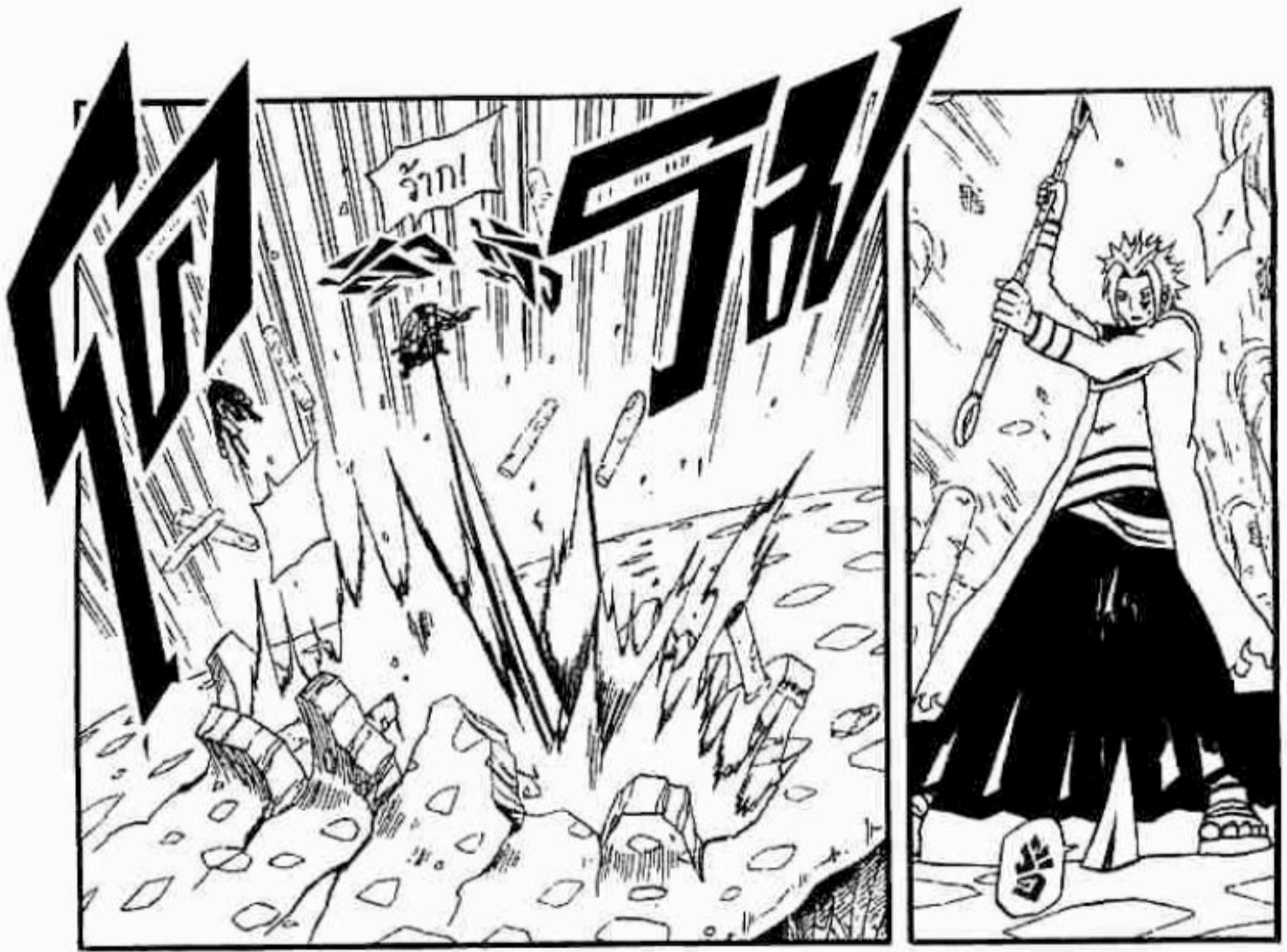



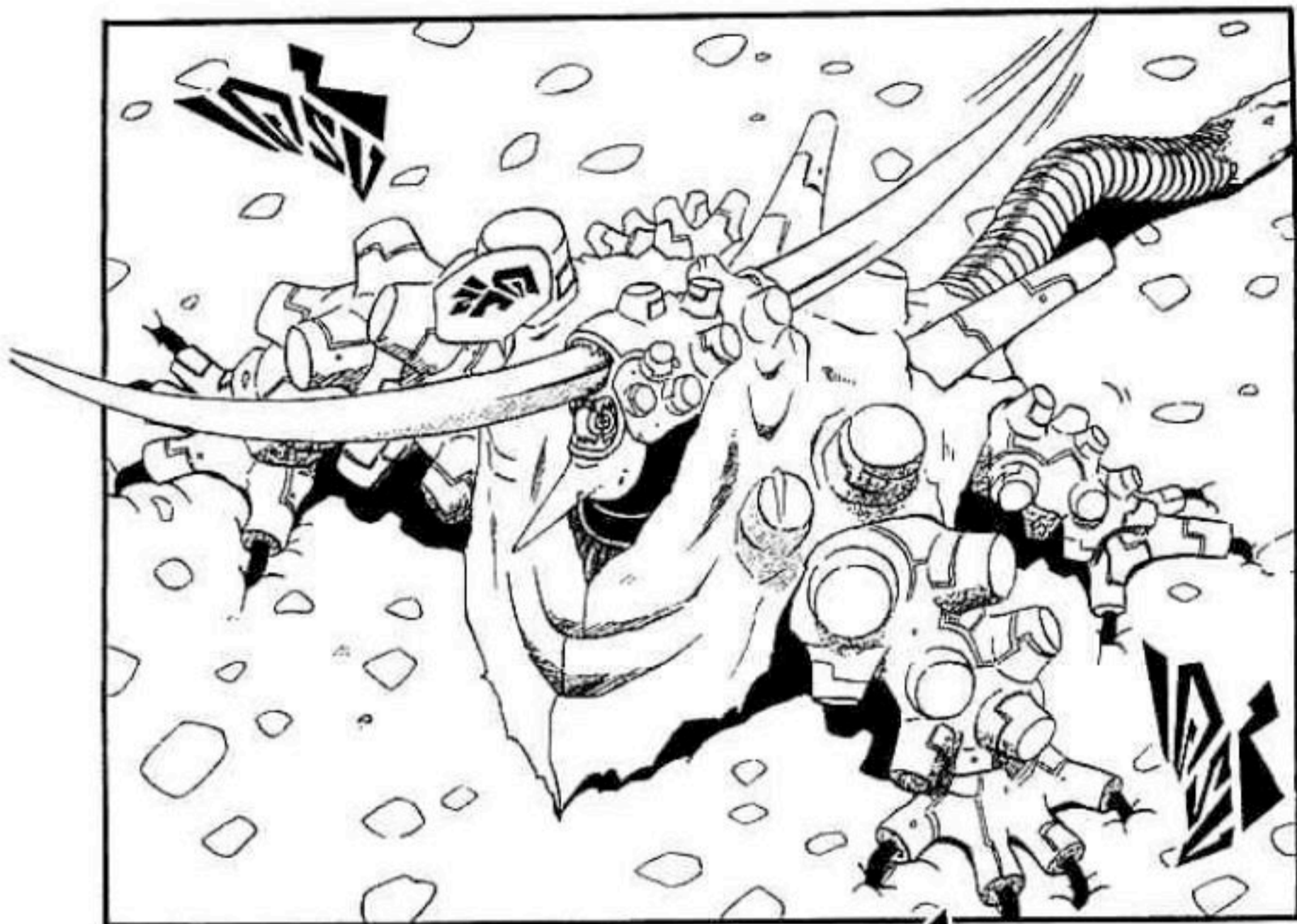



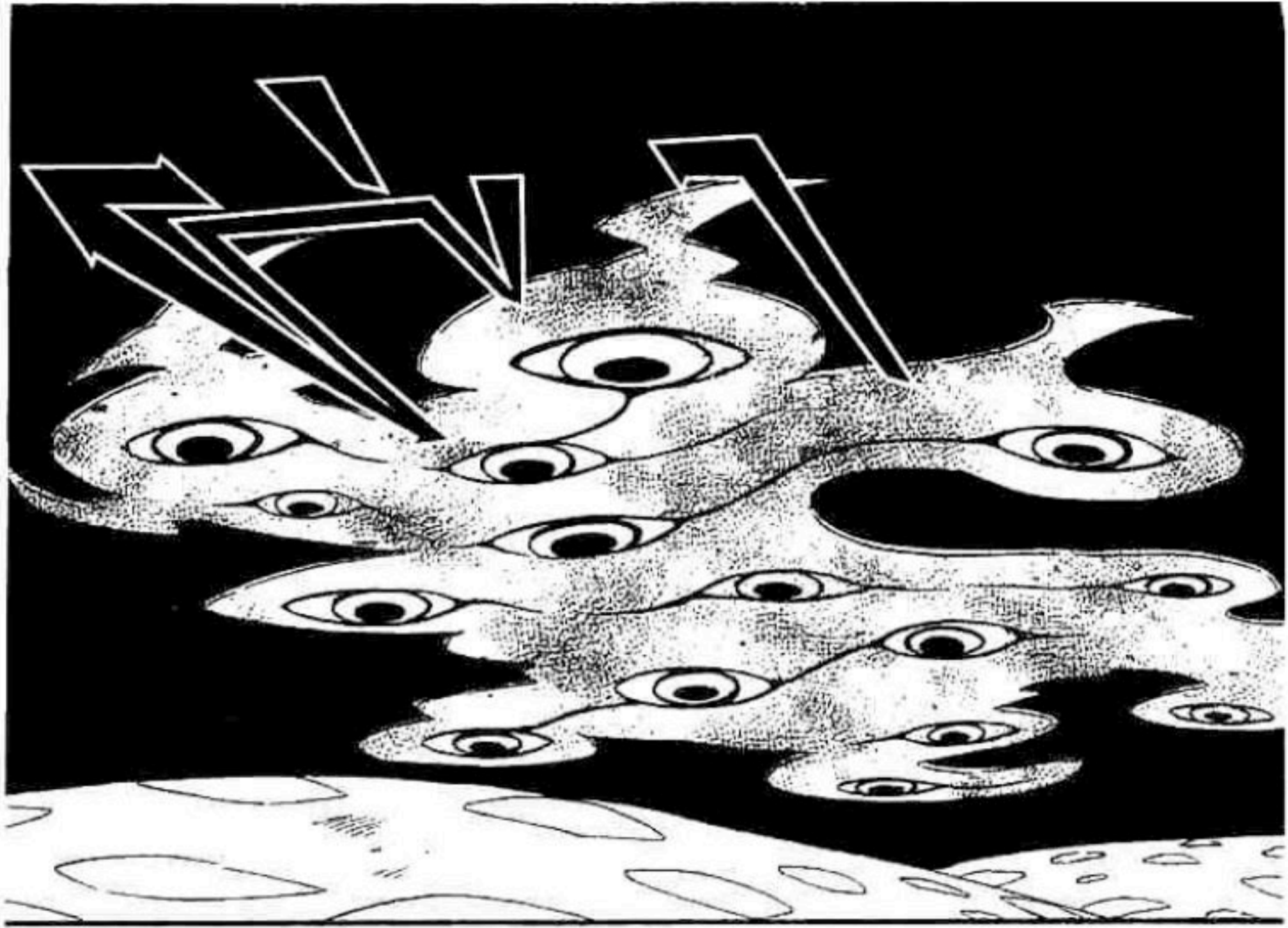

ต้อง
รีบ
หมดหนี้
!!

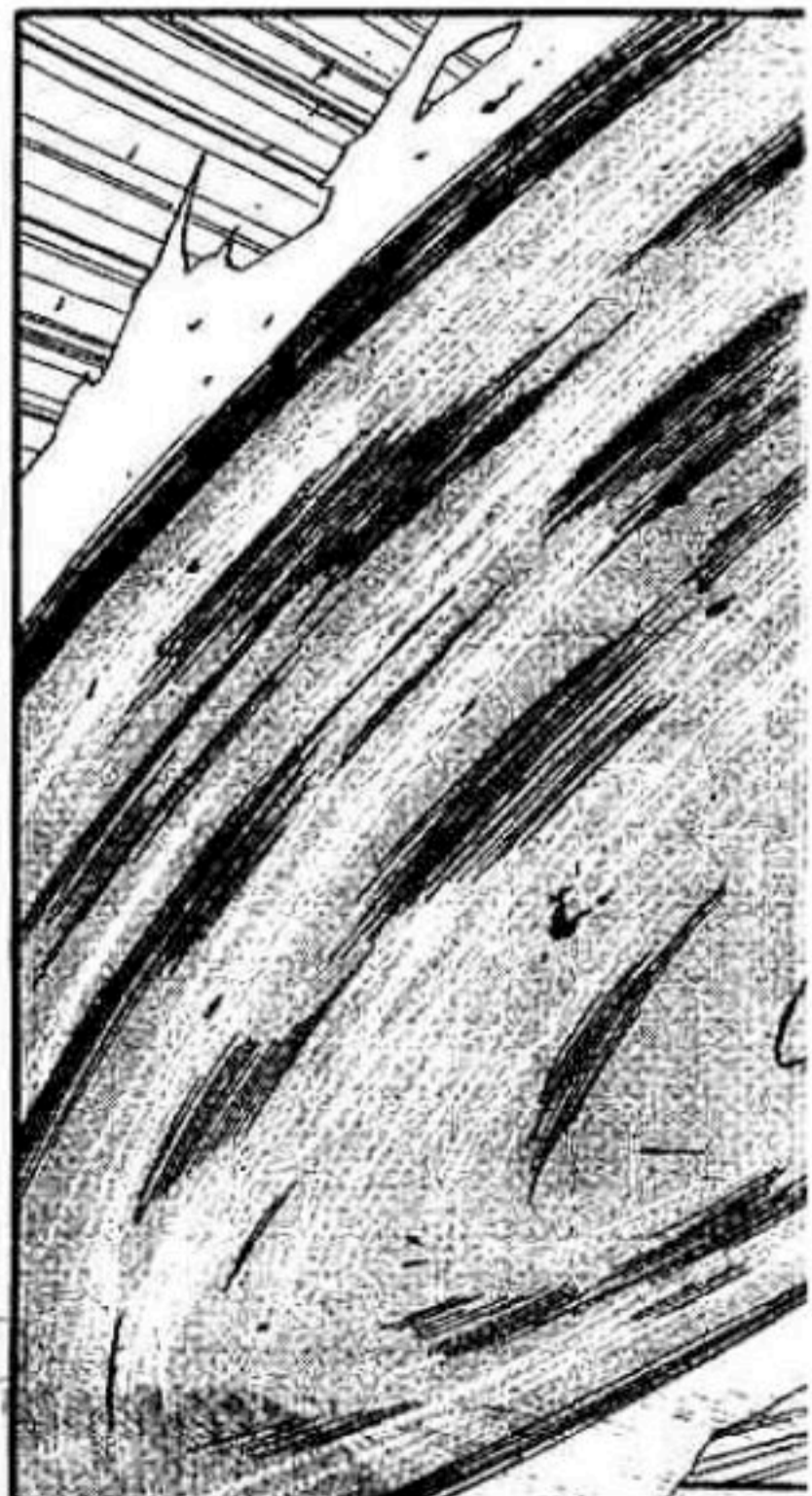



ถึงหลบ
อยู่ที่ไหน
หรือใช้อะไร
กำบัง
ใบไม้ก็จะมีงู
ตอปลานอง
เฉพาะแต่กับ
คนคนนั้น

อาวุธชิ้นนี้
จะสร้างคมมืด
ตามความ
ชั่วร้าย
และความ
อัปลักษณ์
ของจิตใจ
ผู้มอง



เจ็บ
—
เจ็บ
เหลือ
เกิน



จิตใจ
หมอนั้น
ต้อง
อัปลักษณ์
สุด ๆ นี้หว่า

ดูยังไง
ฉัน
ก็คิดว่า



เพราะฉัน
มอง
ไม่เห็น
ใบไม้อะไร
ที่นั่น

ซ่าซ่าซ่า
ถ้าเป็น
อย่างนั้นจริง
มันก็แค่อาวุธ
ชยะชัต ๑



ປາດ
ປ່ອຍ
:

ຄຸມ
ສັດ
ເຂົ້າ
ໄວ້
:

ເດວິດ

ຊັມ

ແກນ

ແວຣ໌

!!

!!

จากนั้น
ก็ปลดปล่อย
พลังออกมา
เพิ่มพละภาพ
ไฟกับนัมเบอร์เซโร่
รุ่นปรับปรุง
และชื่อของ
ความสามารถนี้
ก็คือ...

อาศัยข้อมูล
ที่ดูดซับ
จากมือซ้าย
ดัดแปลงเป็น
พลังงาน
ในการรับมือ
กับศัตรูราย
นั้น ๆ



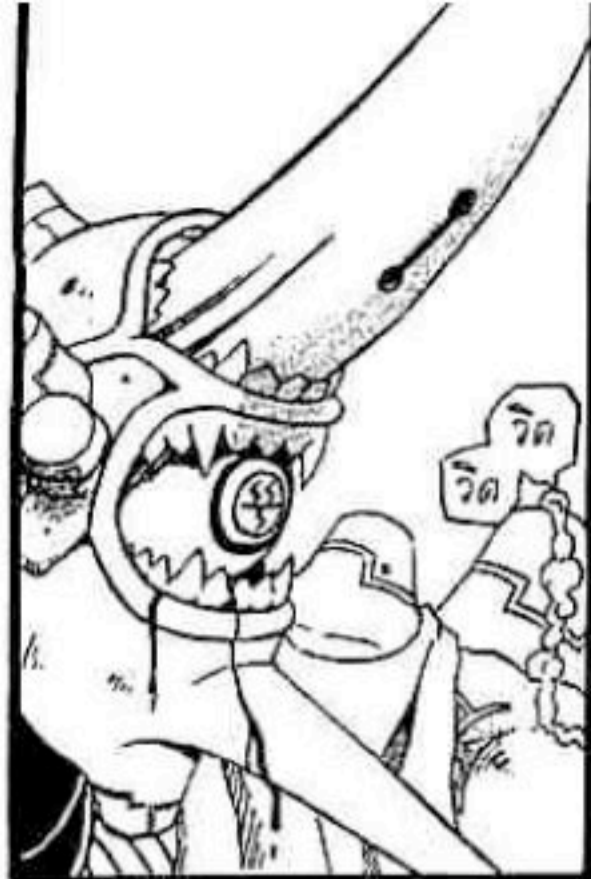





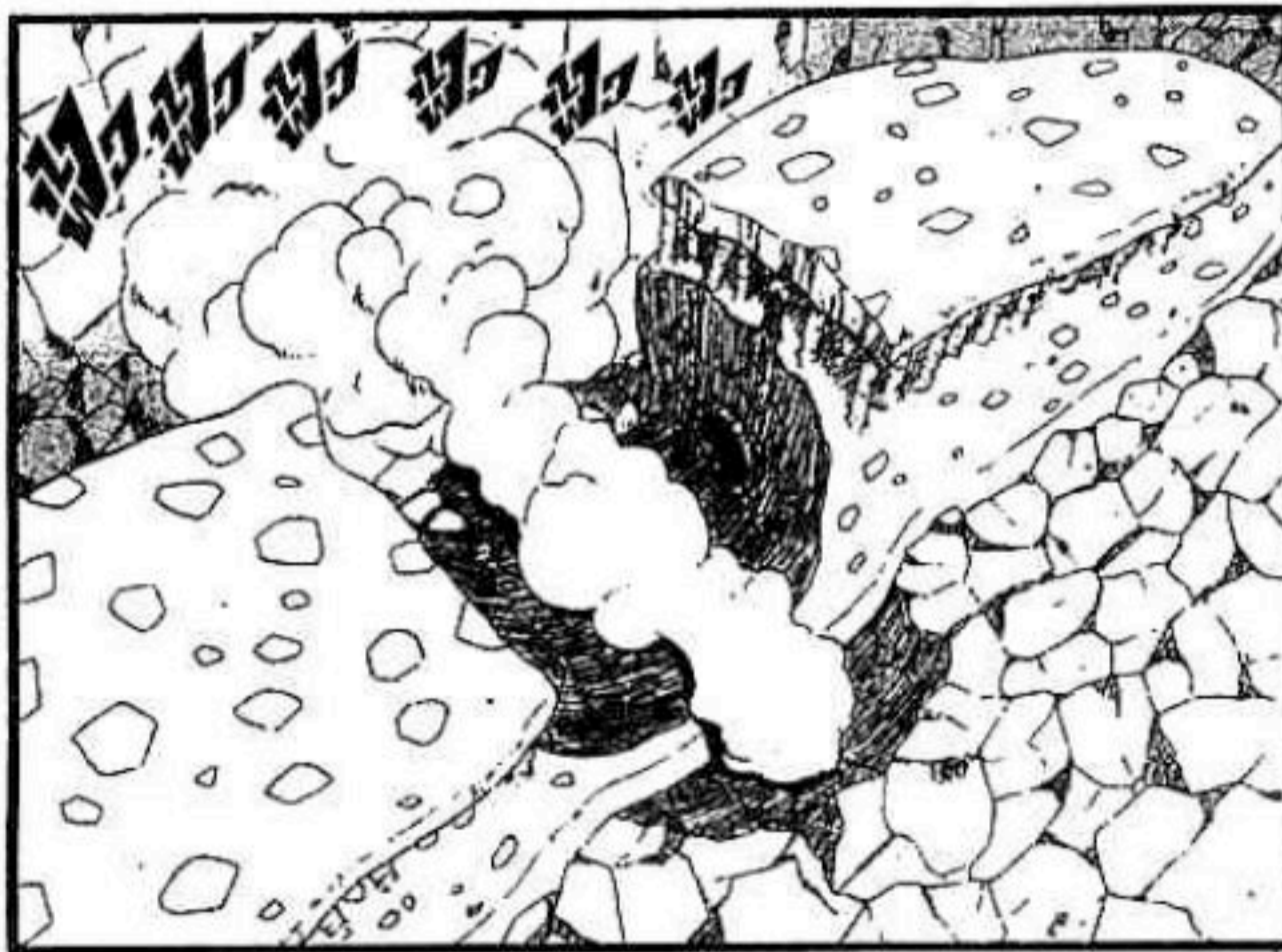



แต่
ฉัน
ว่า..



นายคง
มัวสบายใจ
ไม่ได้
แล้วมัง

เฮ้ย
?



ความแข็ง
ของลูกกรง
ก็เพิ่มขึ้น
ด้วยอำนาจ
ของนิมเบอร์
เซโร

ฉันว่า
แก
ทำตัว
ดี ๆ



เข้าใจละ
มันใช้มือซ้าย
ดูดซับข้อมูล
สิ่งมีชีวิต
จากสัตว์ประหลาด
ผู้เป็นเจ้าของ
ลูกกรงนั้นสินะ



เปลี่ยน
ลูกกรง
ให้กลายเป็น
ไฮแมงมุม
เรอะ
!!



แล้ว
เข้าไป
อยู่
ในกรง
ซะเถอะ

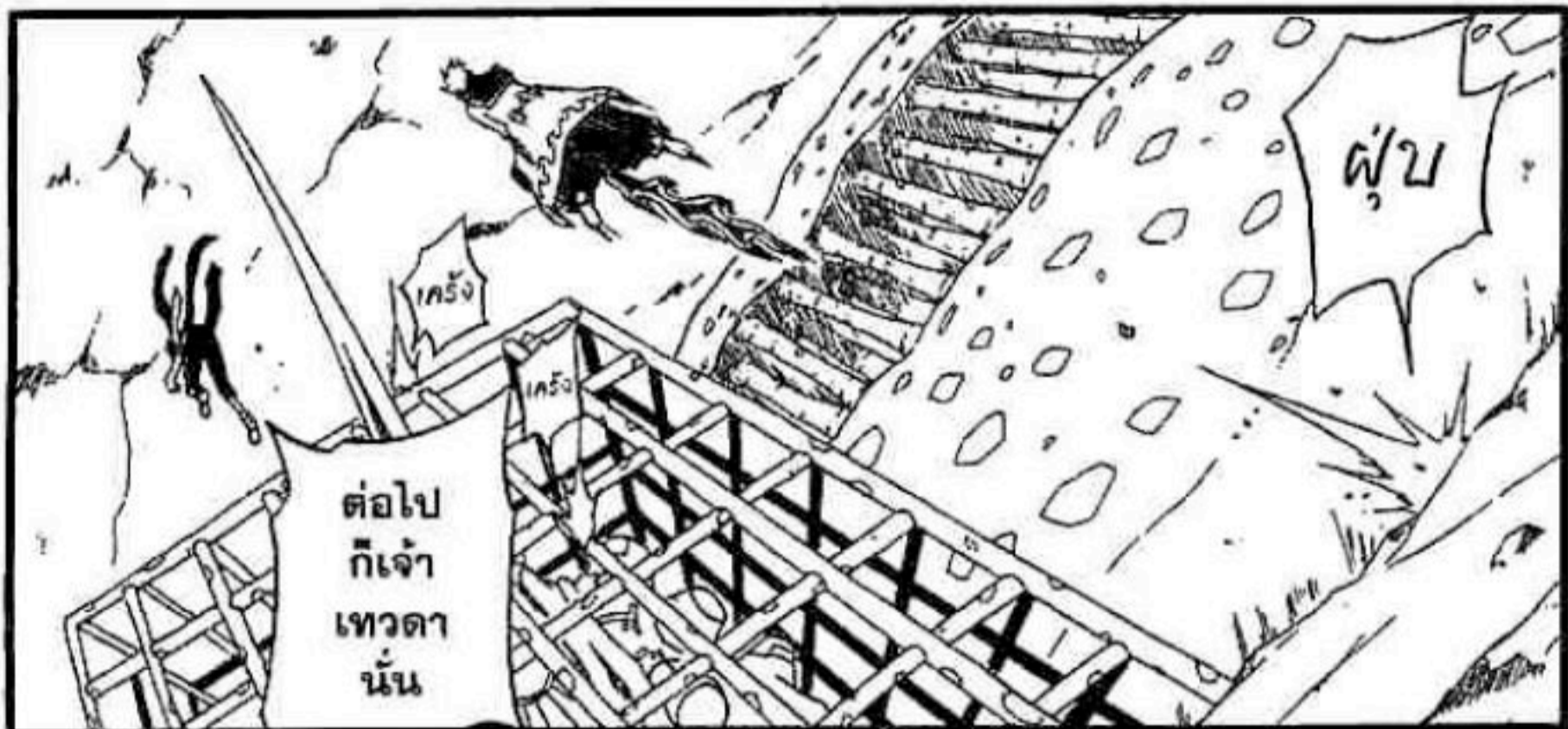
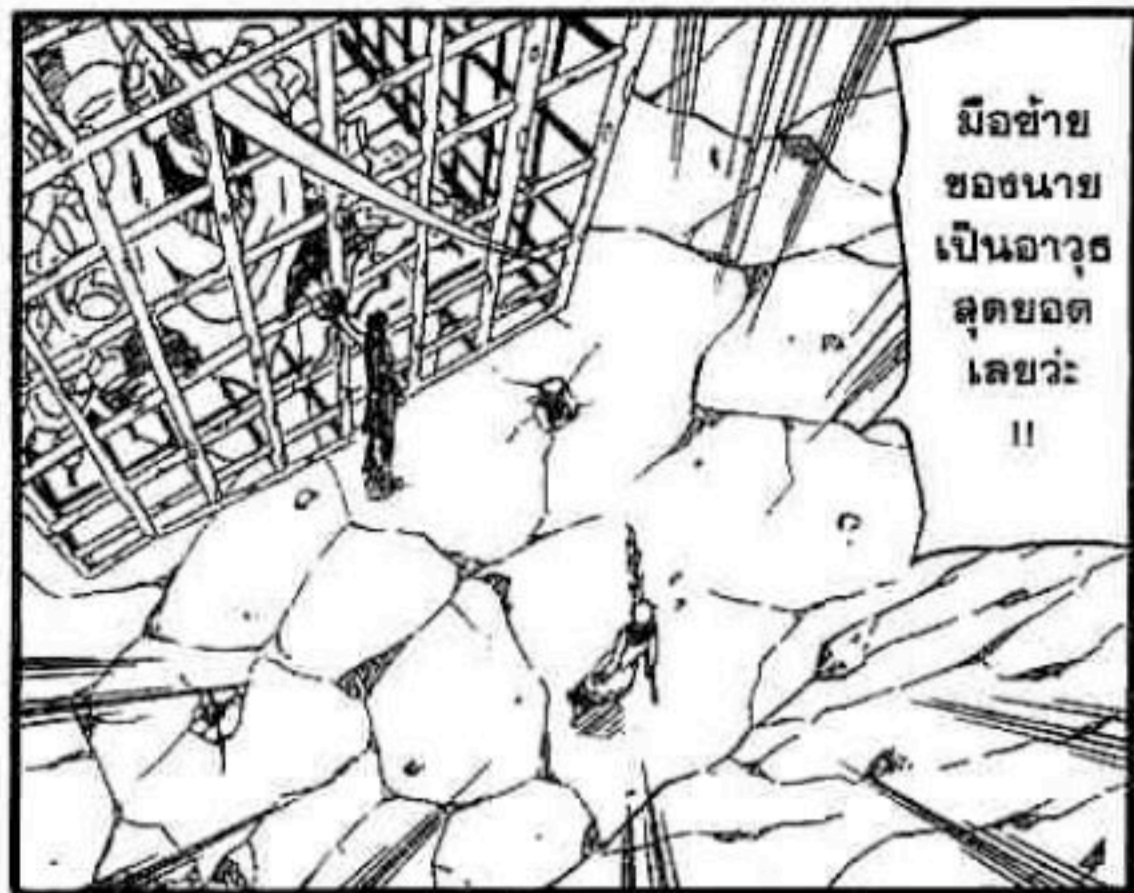



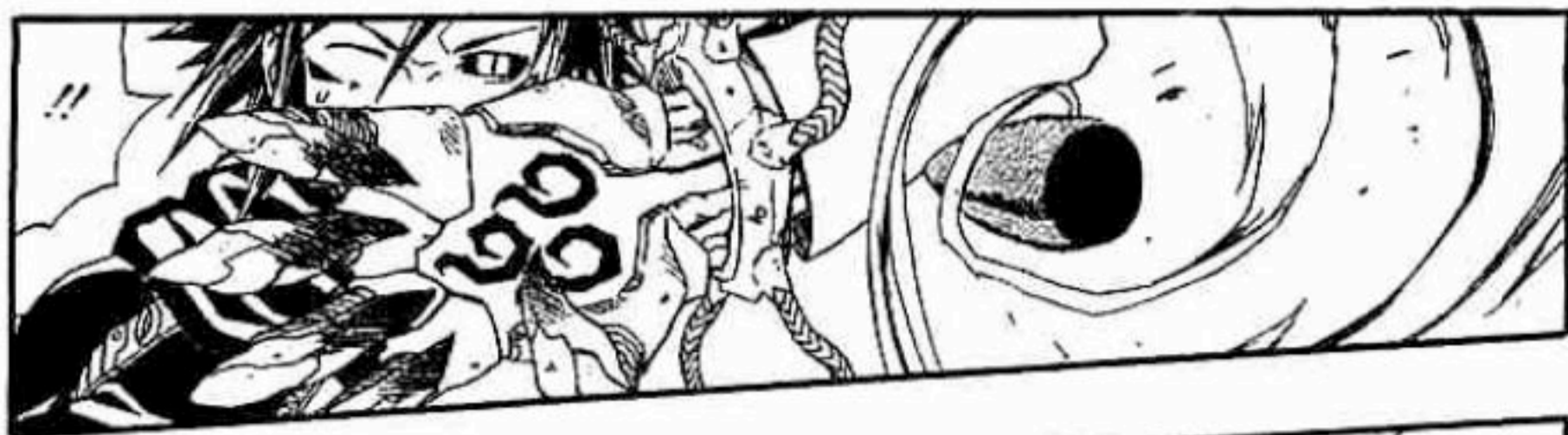

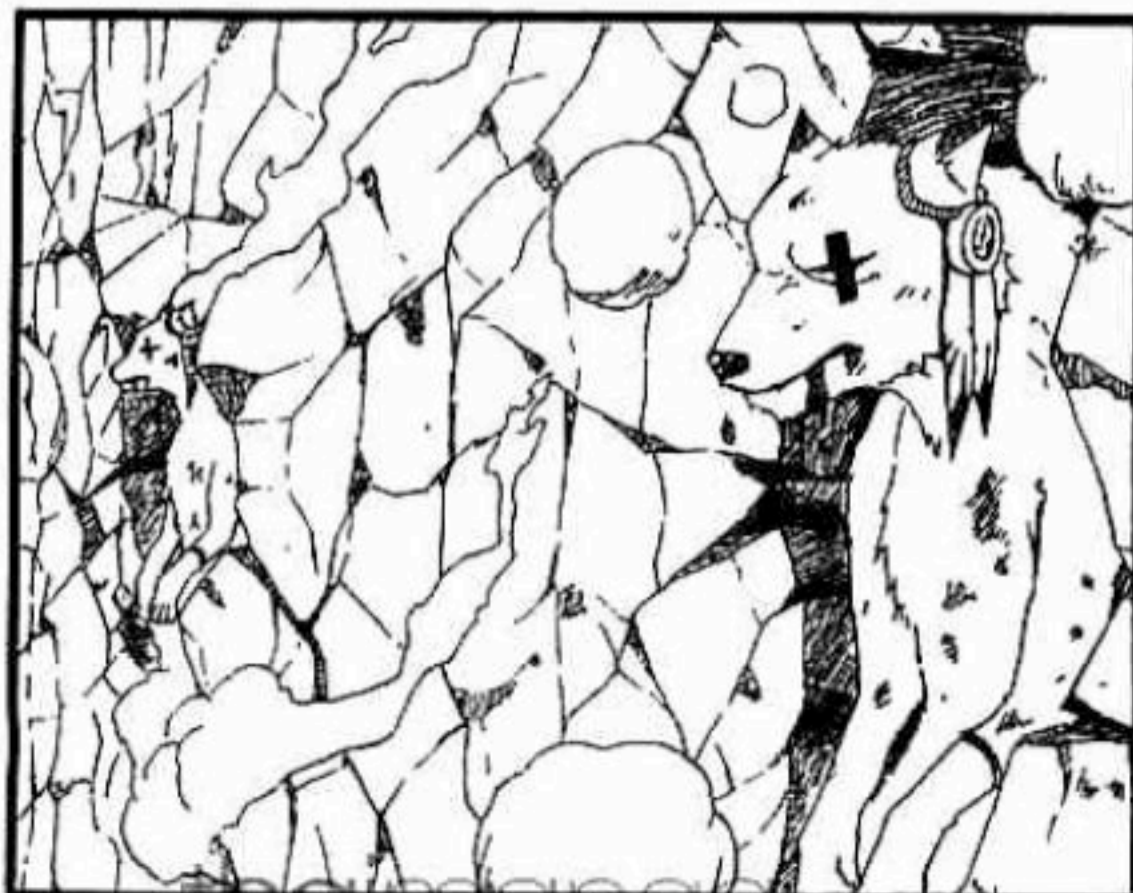





ร่างแยก
ของฉันทช่วยจับ
การโจมตีแทน
พวกนาย

แต่ก็ช่วย
ได้แค่
สลักร่างกัน
เท่านั้นแหละ

ฉันท
ไม่เหมือน
เมื่อก่อน
แล้ว

เซโง
นายมีความ
สามารถ
แบบนี้
ตั้งแต่
เมื่อไหร่
!!



เมื่อกี้
มันทำอะไรนะ?
ก็ถูกกระสุน
ของเรา
โดนเจ้าพวกนั้น
เต็มๆแล้ว
นี่หว่า



พลัง
แบบนี้...
หรือ
หมาป่า
ตัวนั้น
จะเป็น...



จ๊าก~~!
เจ็บเป็นบ้า
!!

คงดมว่าให้
กินยา
สิคะ

देखความ
เจ็บปวด
จากแรง
โจมตี
ก็จะส่งผ่าน
มาถึง
พวกนาย

อ๊าก!
มือซ้ายฉันท!
หลังฉันท~~

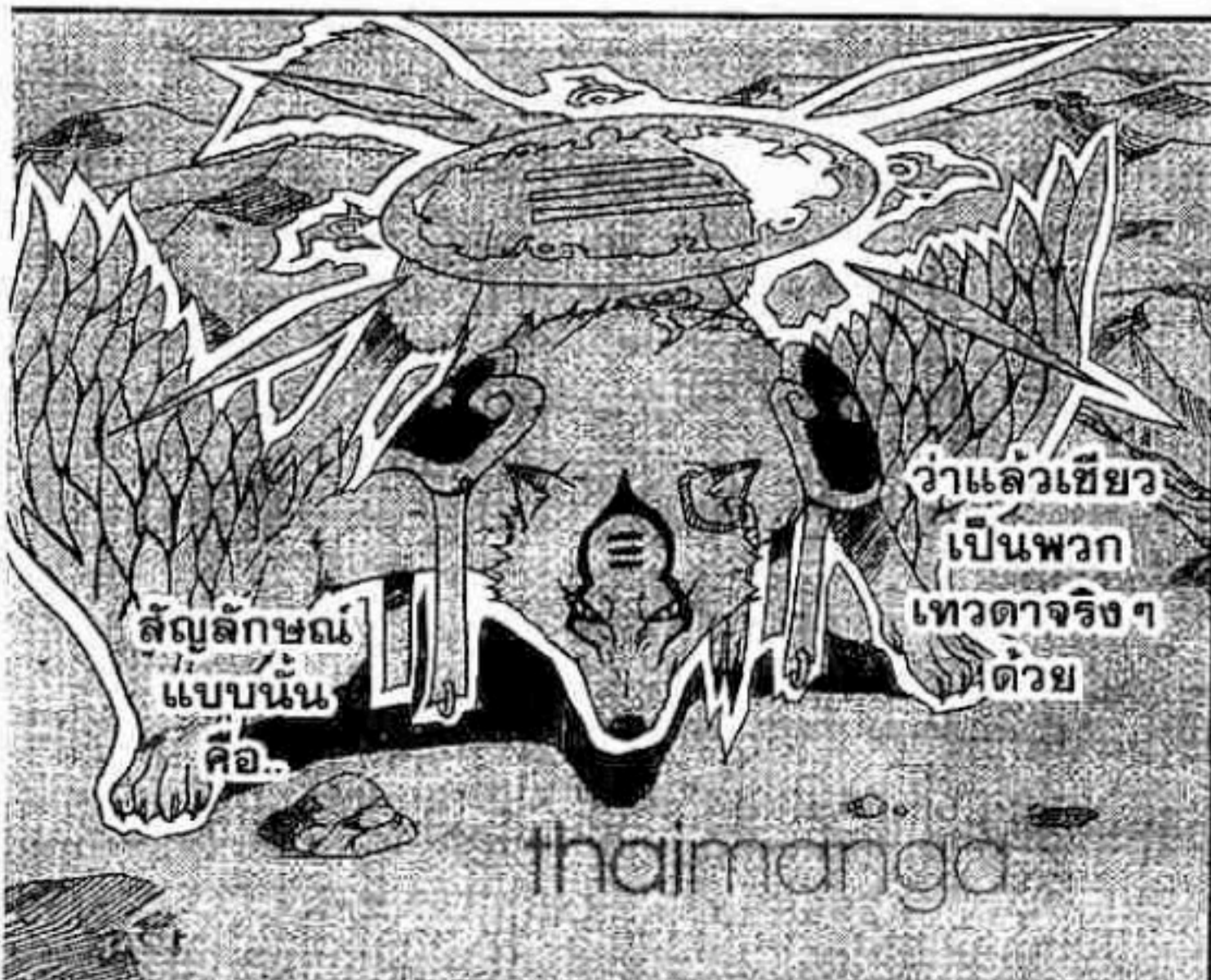

สัญลักษณ์
แบบนี้
คือ...

ว่าแล้วเขี้ยว
เป็นพวก
เทวดาจริงๆ
ด้วย





เรชิปี
เทวดา
หมาย
เลข 4



ไม่นึกเลย
ว่าแกจะสะกด
พลังไว้ได้
จนจื่อ
ยังไม่รู้ตัว

กระทั่ง
ฉันเอง
ก็โดน
ตบตาสិនะ

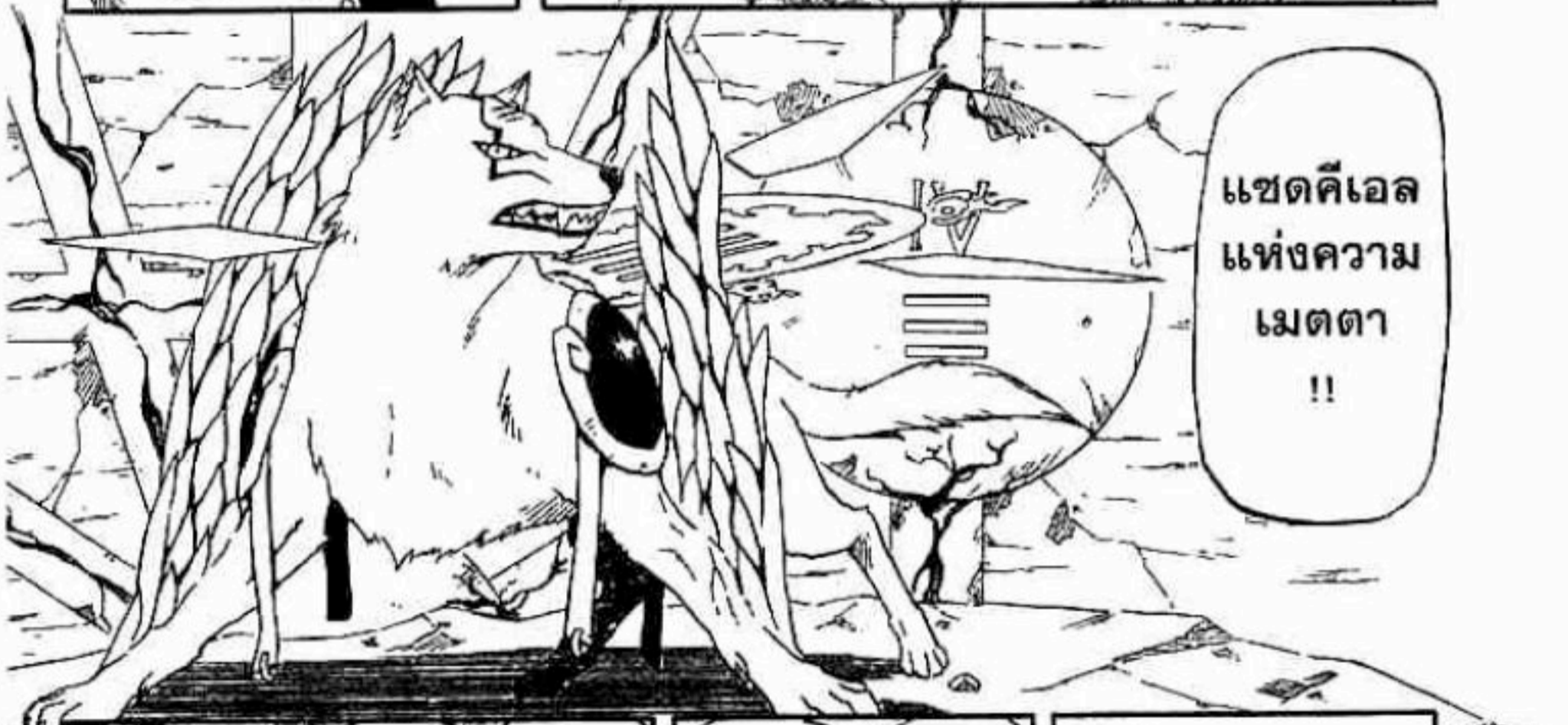

แซดคีเอล
แห่งความ
เมตตา
!!



ก็ย้ายไป
ฝังอยู่ใน
ตัวลูกชาย
เองหรอ
?

เข้าใจละ
ที่แท้
หัวใจ
เรชิปี



ที่ตายไป
นานแล้ว
ต่างหาก

นั่นมัน
ชื่อพ่อ
ฉัน



เพราะฉัน
ก็เลย
พูดกับ
มนุษย์
ได้สินะ

เซโร
นะ
เทร่อ
!!



มีชะตากรรม
ดิ่งดูด
ซิ่งกัน
และกันจริงๆ
ด้วย
!!

แบบนี้ฉันก็
ยังแน่ใจว่า
เรชิปี
แห่งคาบาร่า
ทั้งหมด



แปลว่า
สถานการณ์
อันตราย
ขึ้นแล้วสินะ



ได้เวลา
จัดมัน
ออกมา
ใช้สักที



**ทเวล์ฟ
วอล
เบอร์**



ฉันจะซัง
พวกแก
อยู่ในโลง
เหลี่ยม
ให้เอง



จากทเวล์ฟ
วอลเบอร์
ของฉันได้
แม้แต่
รายเดือน

ที่ผ่านมา
ไม่เคย
มีใคร
รอดพ้น..



จะวังตัวด้วย
มันขัดอะไร
เหลี่ยมมา
ออกมาไม่รู้

อิม
:



ฉัน
ขอลุย
ด้วยคน
!!

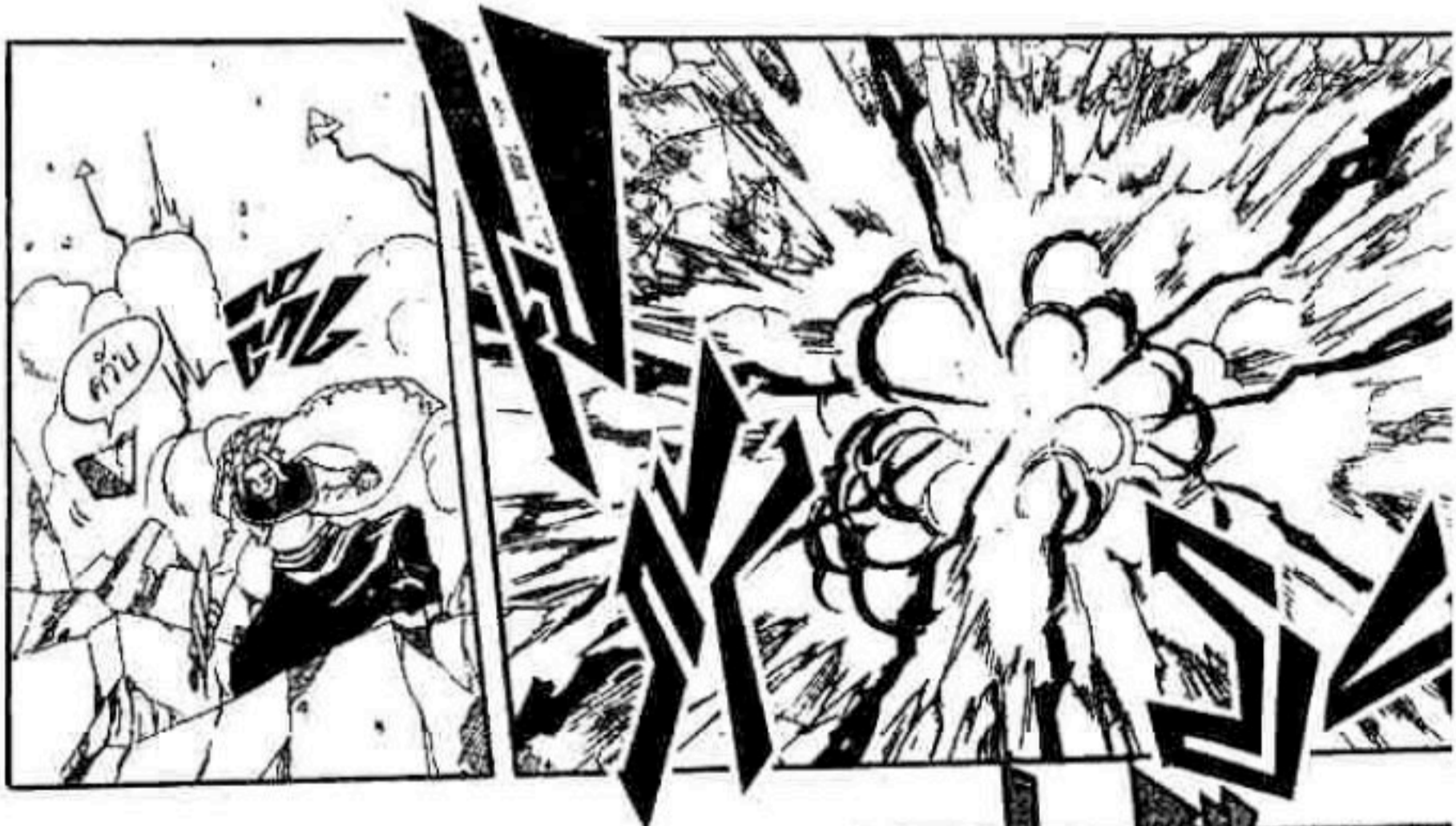

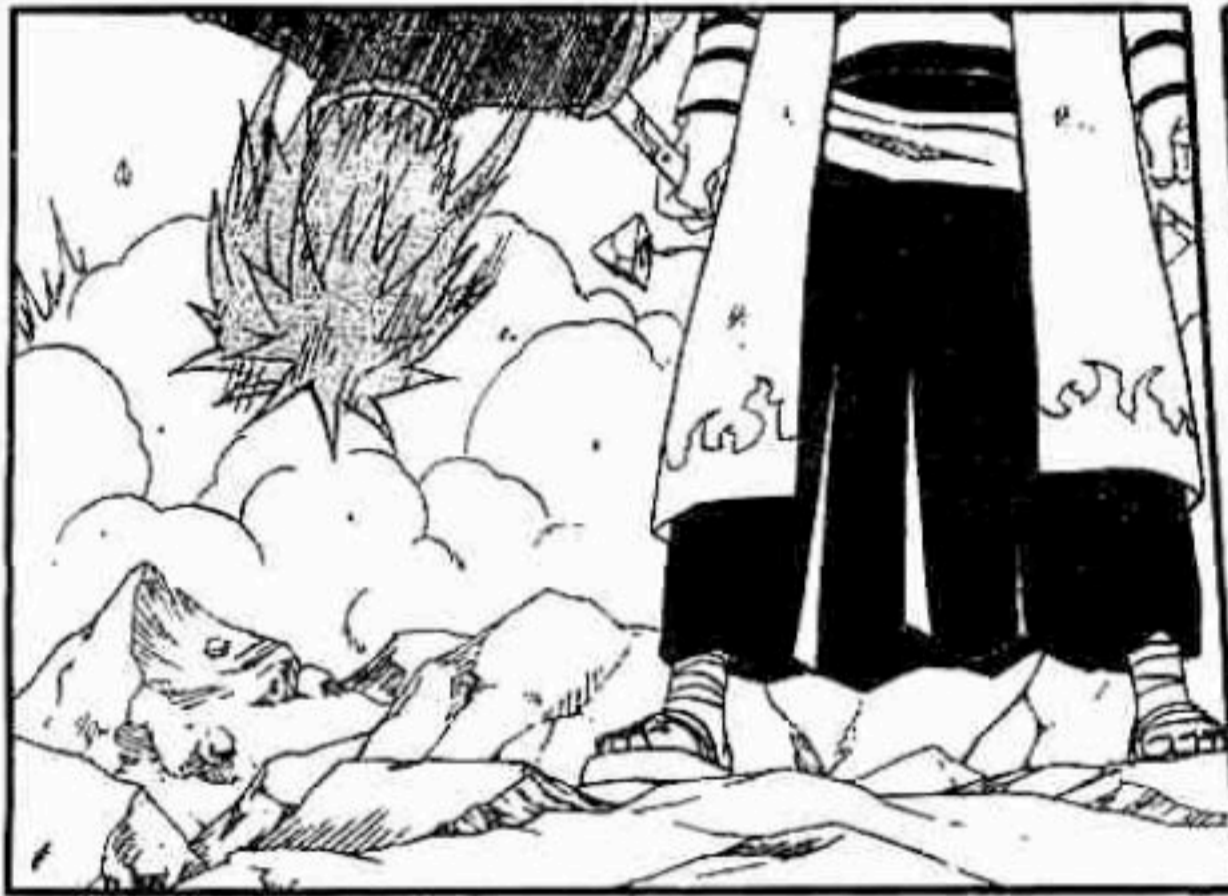



ก็บอก
แล้วไซ
ว่ามันรับ
ความ
เจ็บปวด
แทนไม่ได้

ว้าก!
เจ็บ
ชะมัด



หึ หึ หึ
อย่าหวัง
จะหา
จุดบอดฉัน
ซะให้ยาก



ทำไม
ถึง
ทำร้าย
ฉันด้วย

อูย..
เจ็บ
เหลือเกิน..
ต้องรีบ
พินพดิ่ง



แอส
ทาร์อธ
!!



ย้ะเพราะ
โดนเล่นงาน
เข้าหรือใจ

เดือนแล้วแท้ ๆ ว่า
อย่าอยู่ใกล้เกินไป
ไอ้หน้าใจเอ๊ย

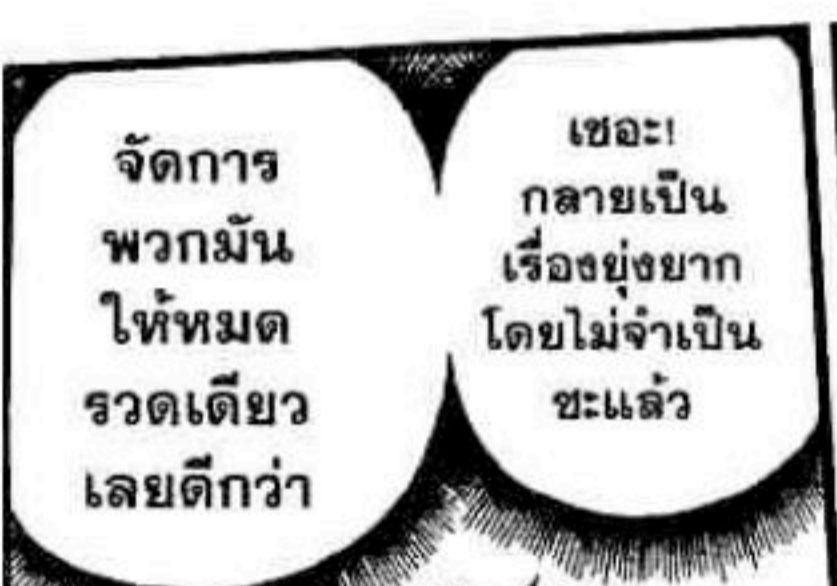

จัดการ
พวกมัน
ให้หมด
รวดเดียว
เลยดีกว่า

เฮอะ!
กลายเป็น
เรื่องยุ่งยาก
โดยไม่จำเป็น
ซะแล้ว

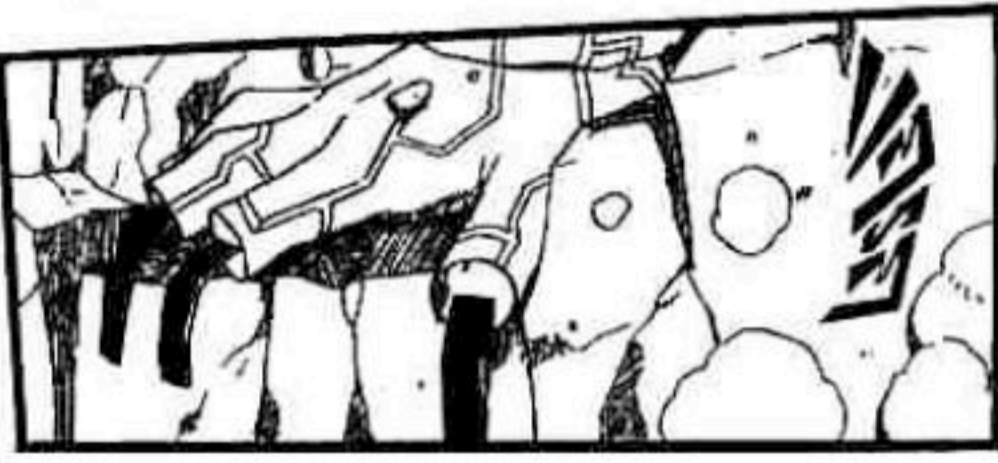

ช่วย
ไม่ได้
แฮะ



ฉัน
จะขี้
ให้
หมด
!!

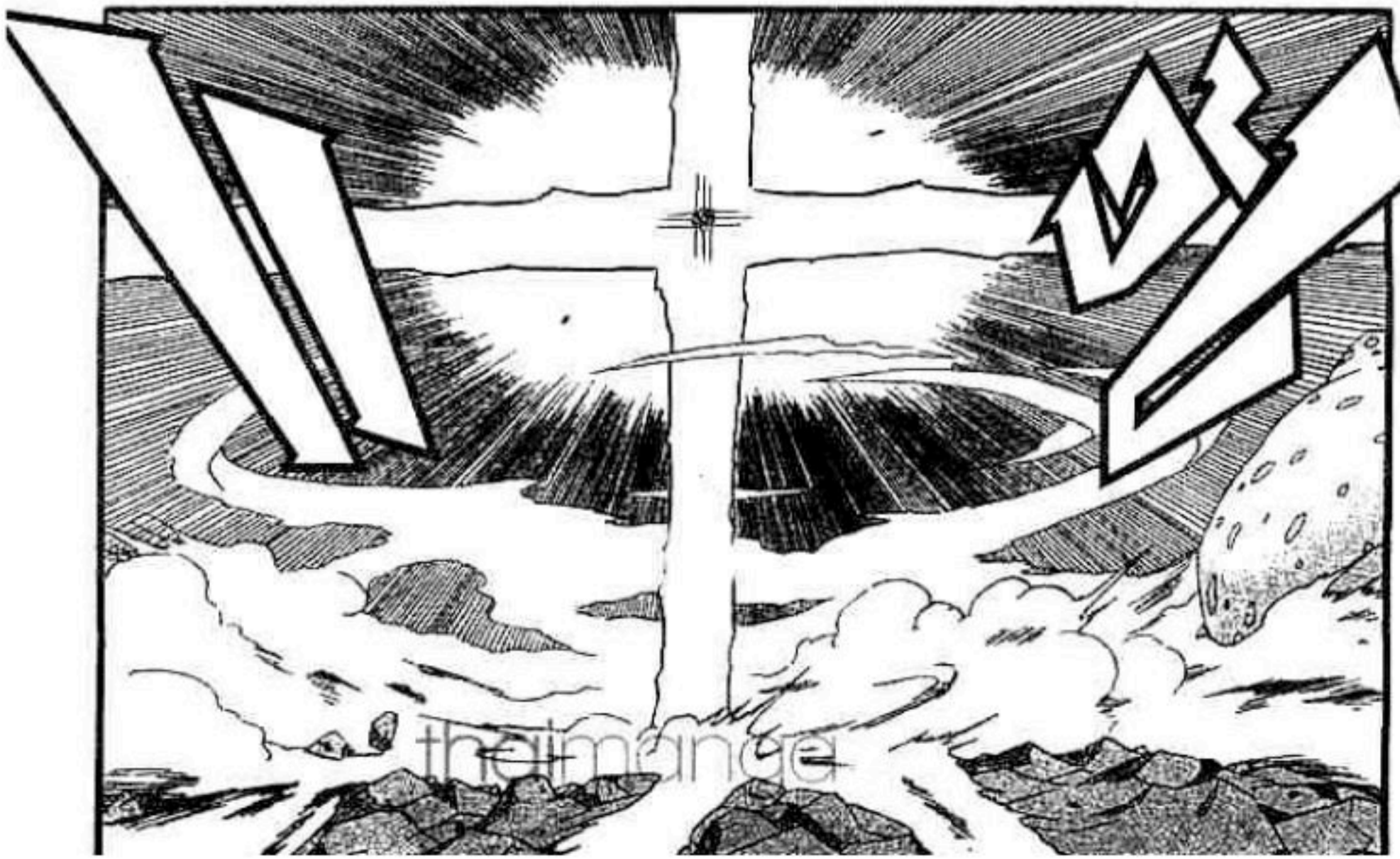
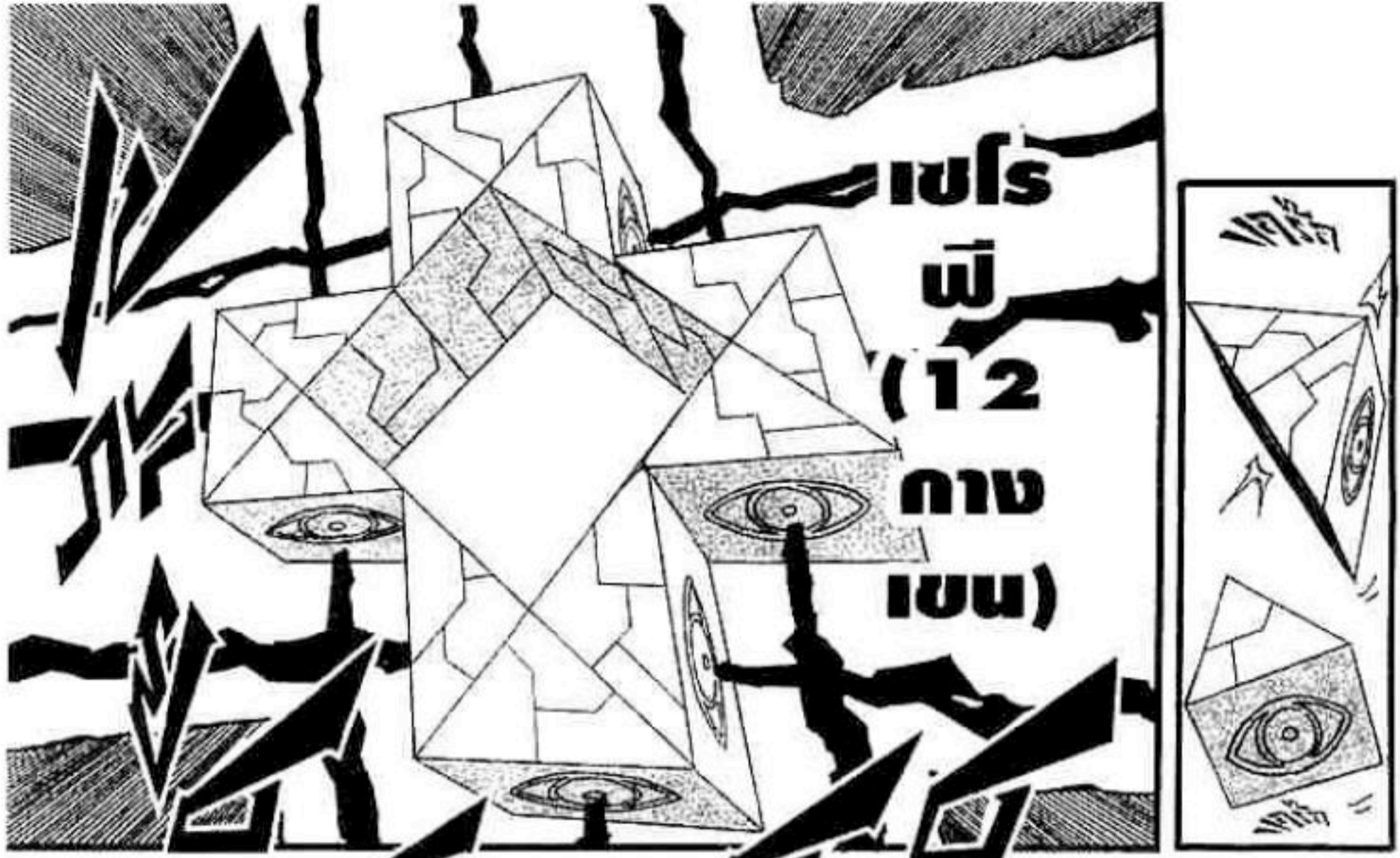

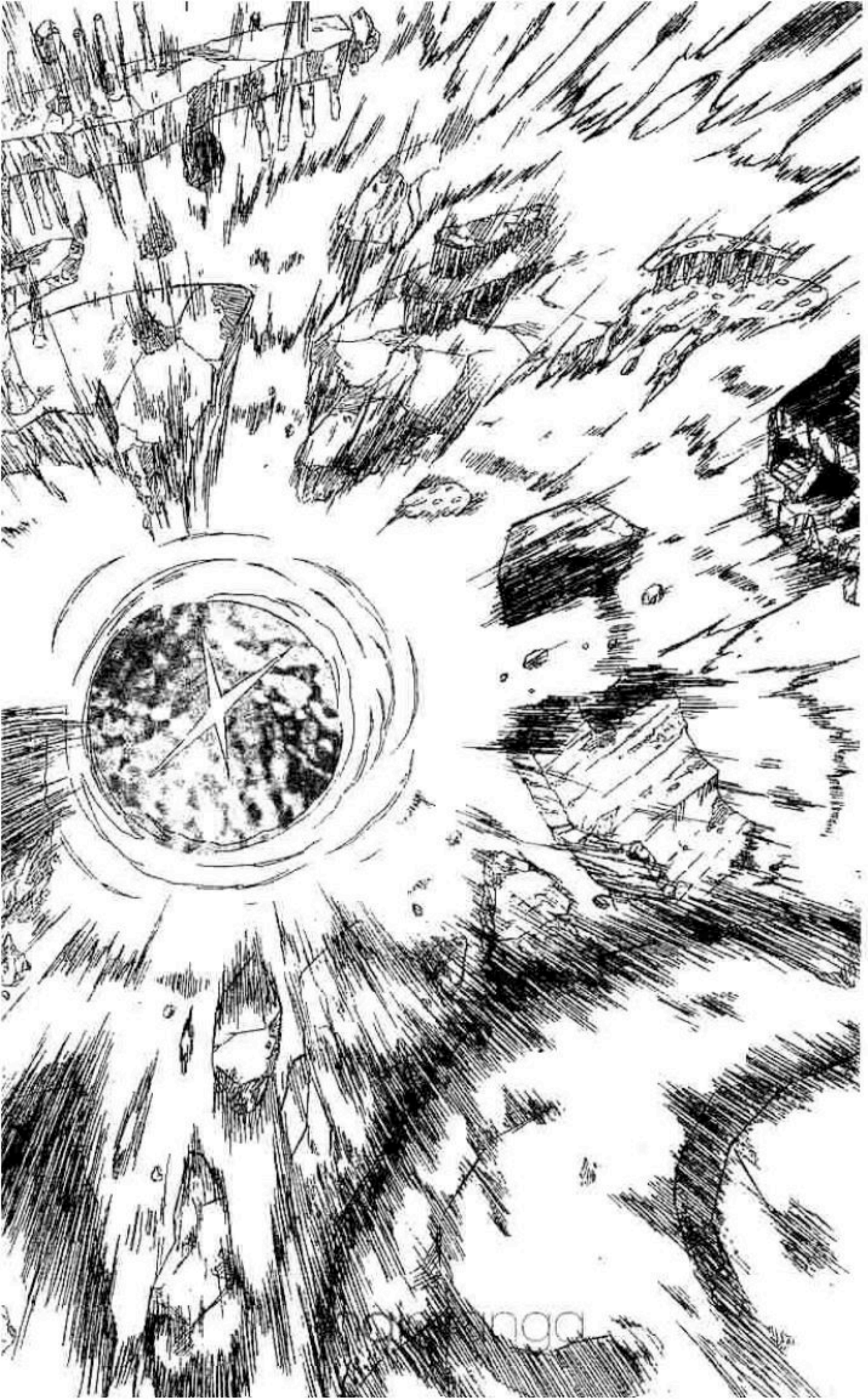



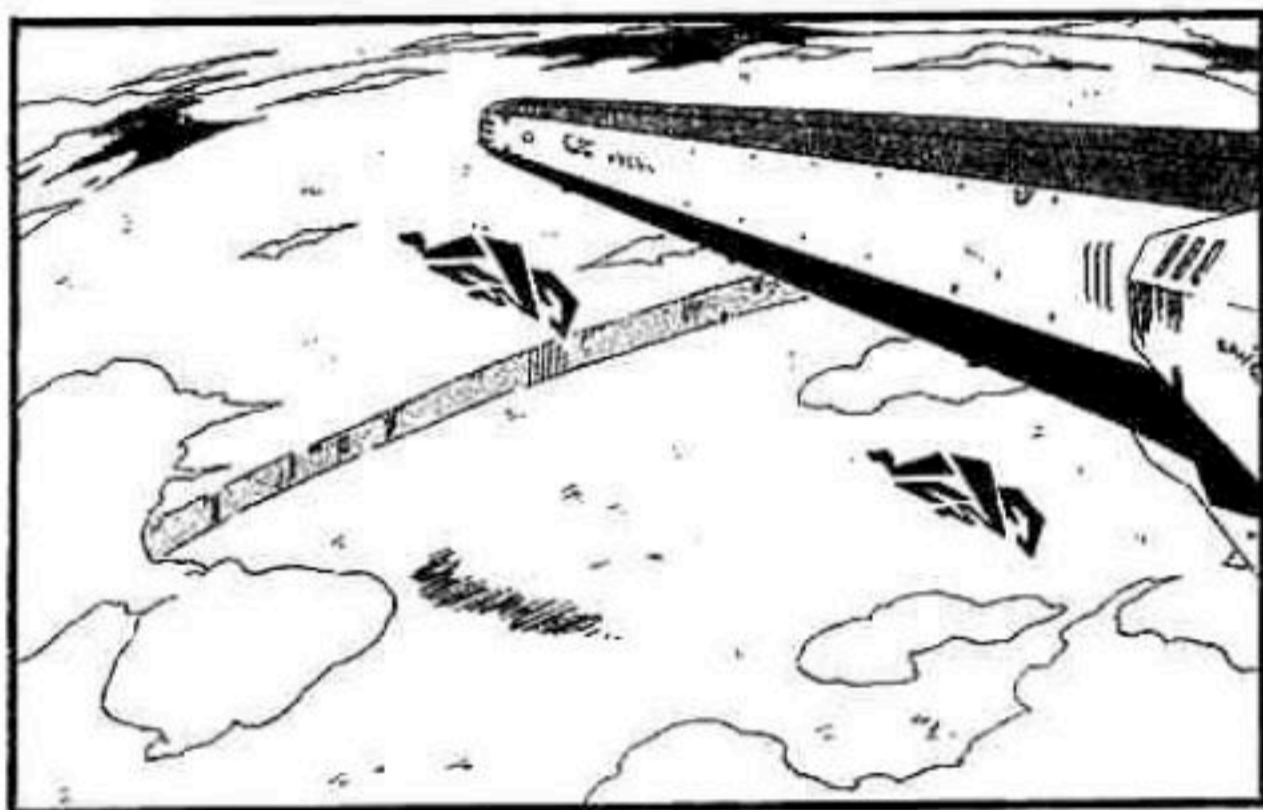
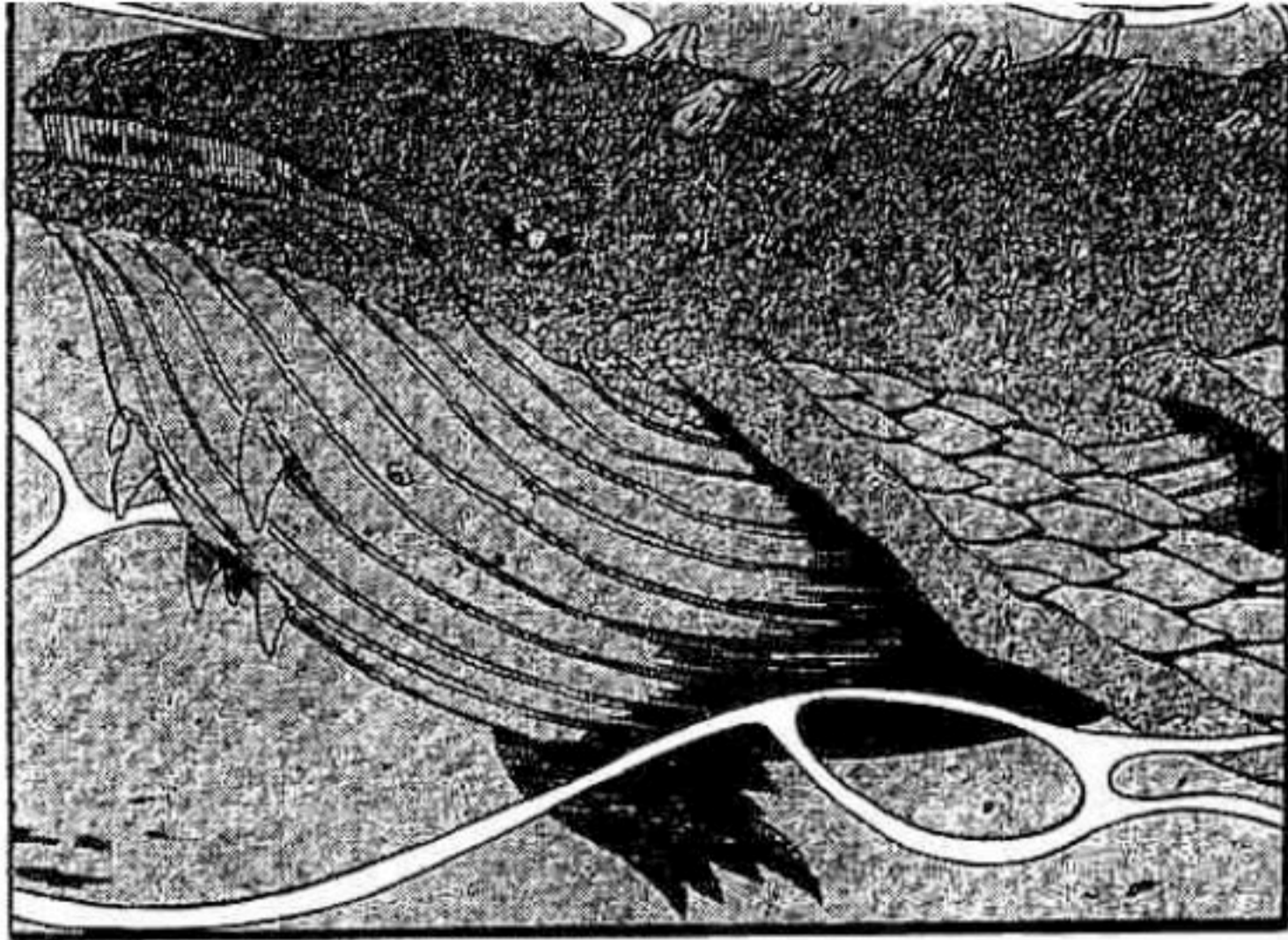

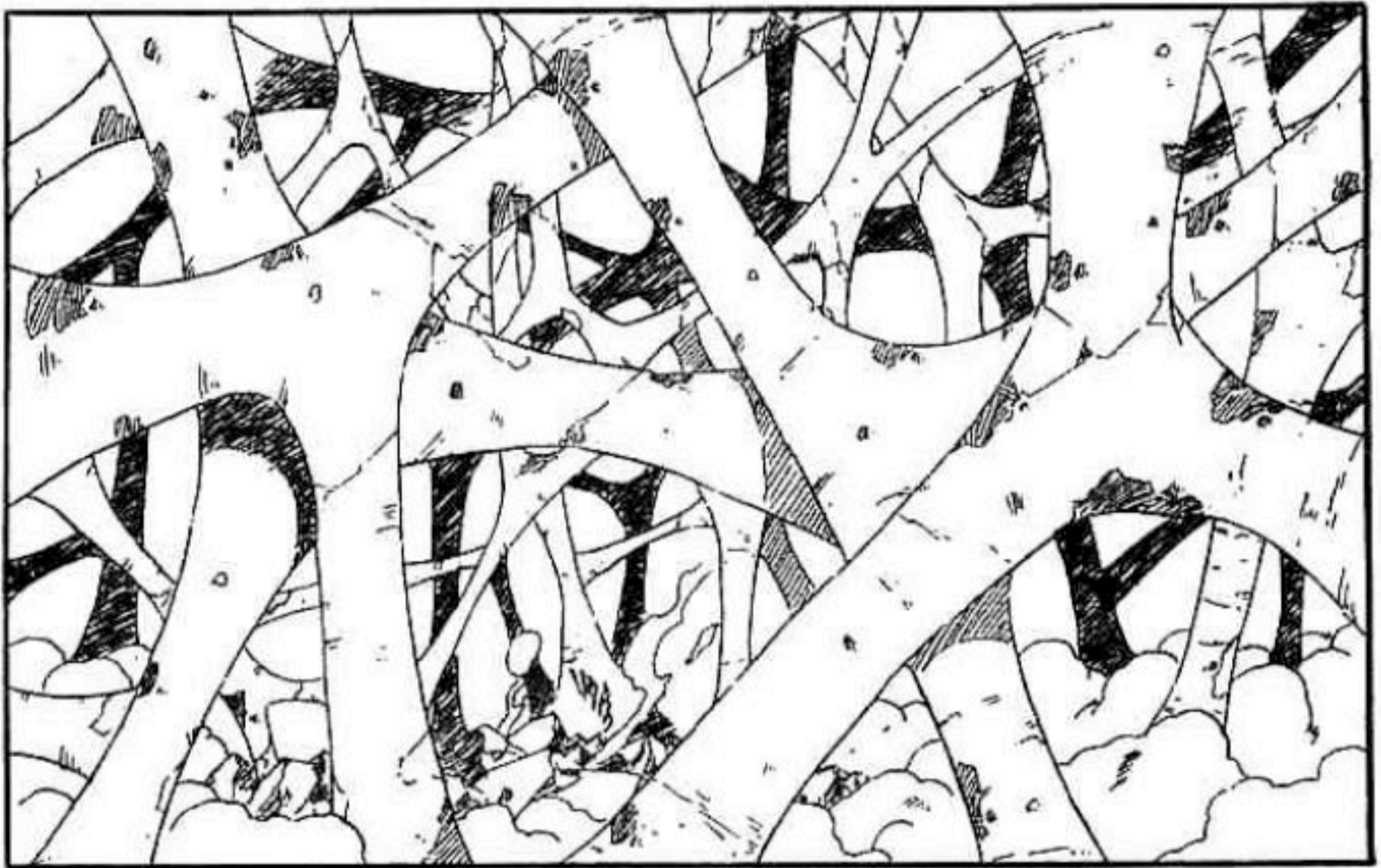

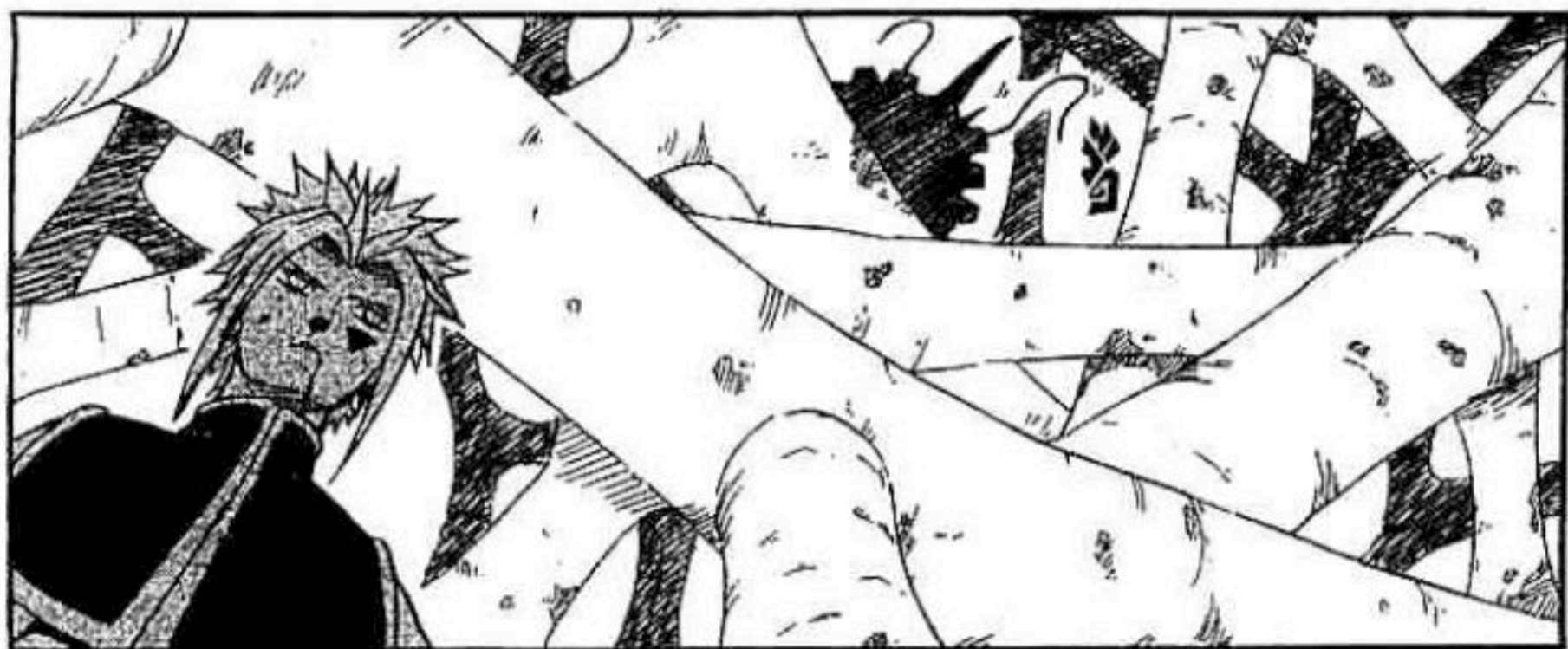

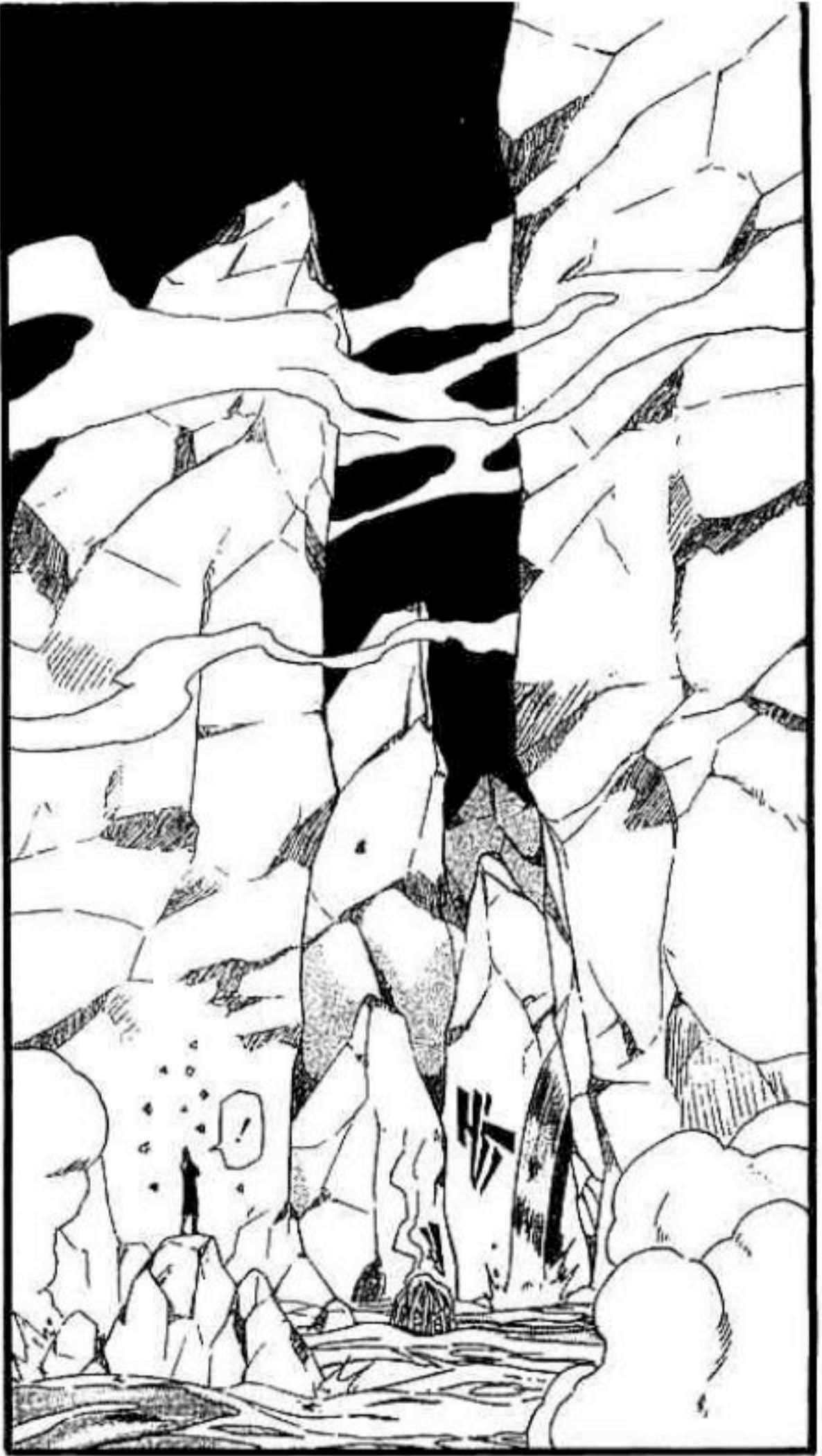





ลงไป
ในลูกทรง
อัดก้อน

แล้ว
เลือกอัด
เฉพาะ
ข้อมูลของ
ไฮโดรเจน

ฉันอาศัย
มือซ้าย
ดูดซับข้อมูล
ของน้ำ
ที่ปลายเท้า

ระเบิด
ไฮโดร
เจน
!!

น้ำ : H₂O

ทเวล์ฟ
วอลเชอร์
ของเรา
!!

แก
ขว้าง
อะไร
มา
!?

ถึงกับ
ระเบิด
เลย
เรอะ
!!

จริง
อย่างที่
นายพูด
เลขว่ะ

ที่นี่
ก็ไม่มีใคร
มาขวาง
แล้ว

ยัง
12 ปี
..นี่นะ
เธอ..

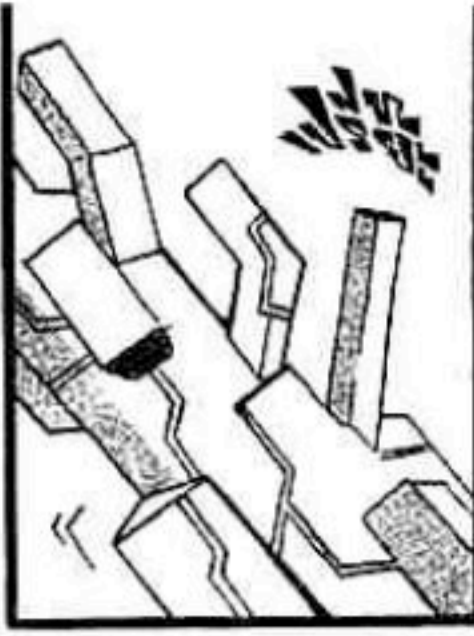

ยัง
ปากดี
ตามเคย
นะแก

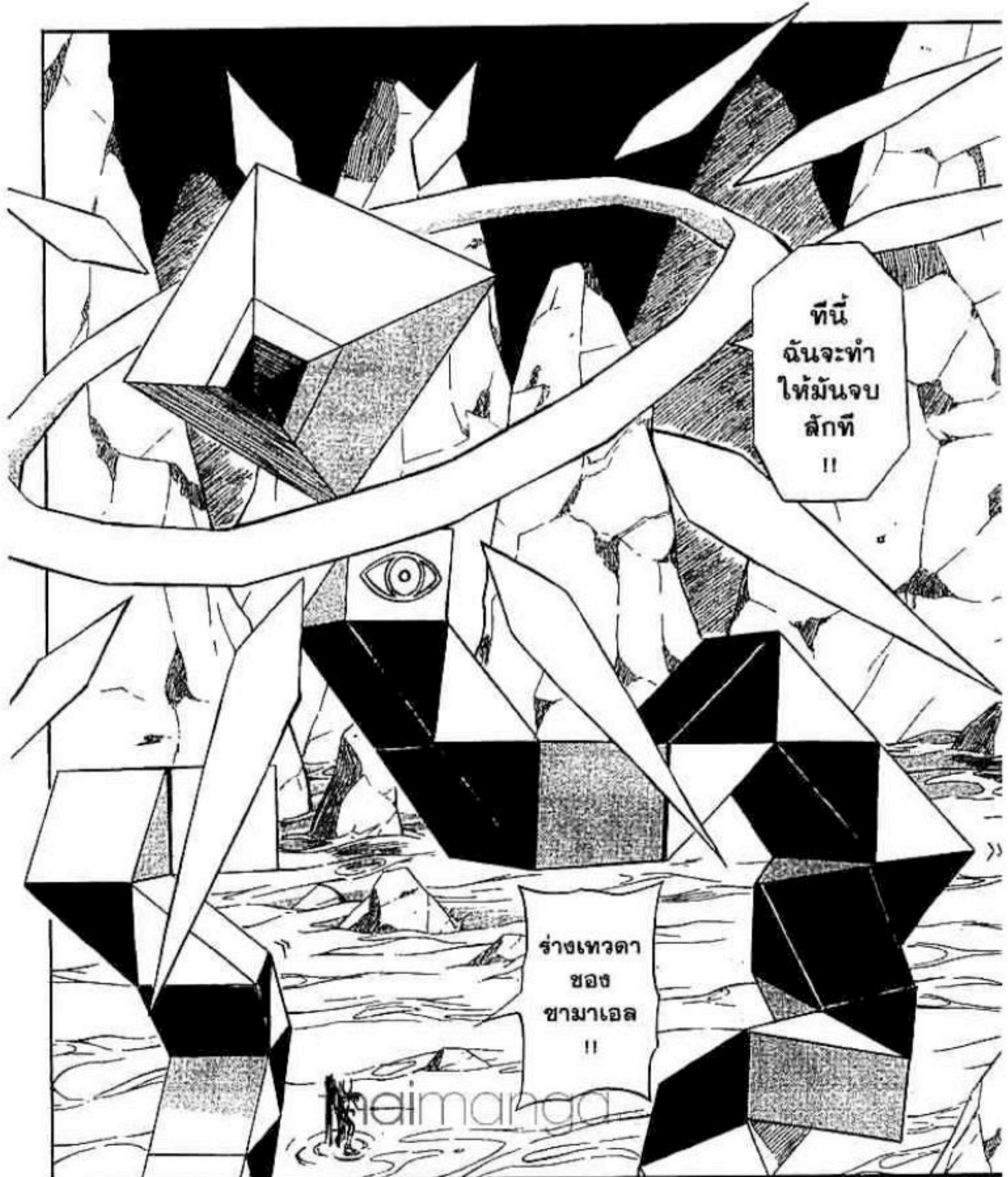

ที่นี่
ฉันจะทำ
ให้มันจบ
สักที
!!

ร่างเทวดา
ของ
ซามาเอล
!!

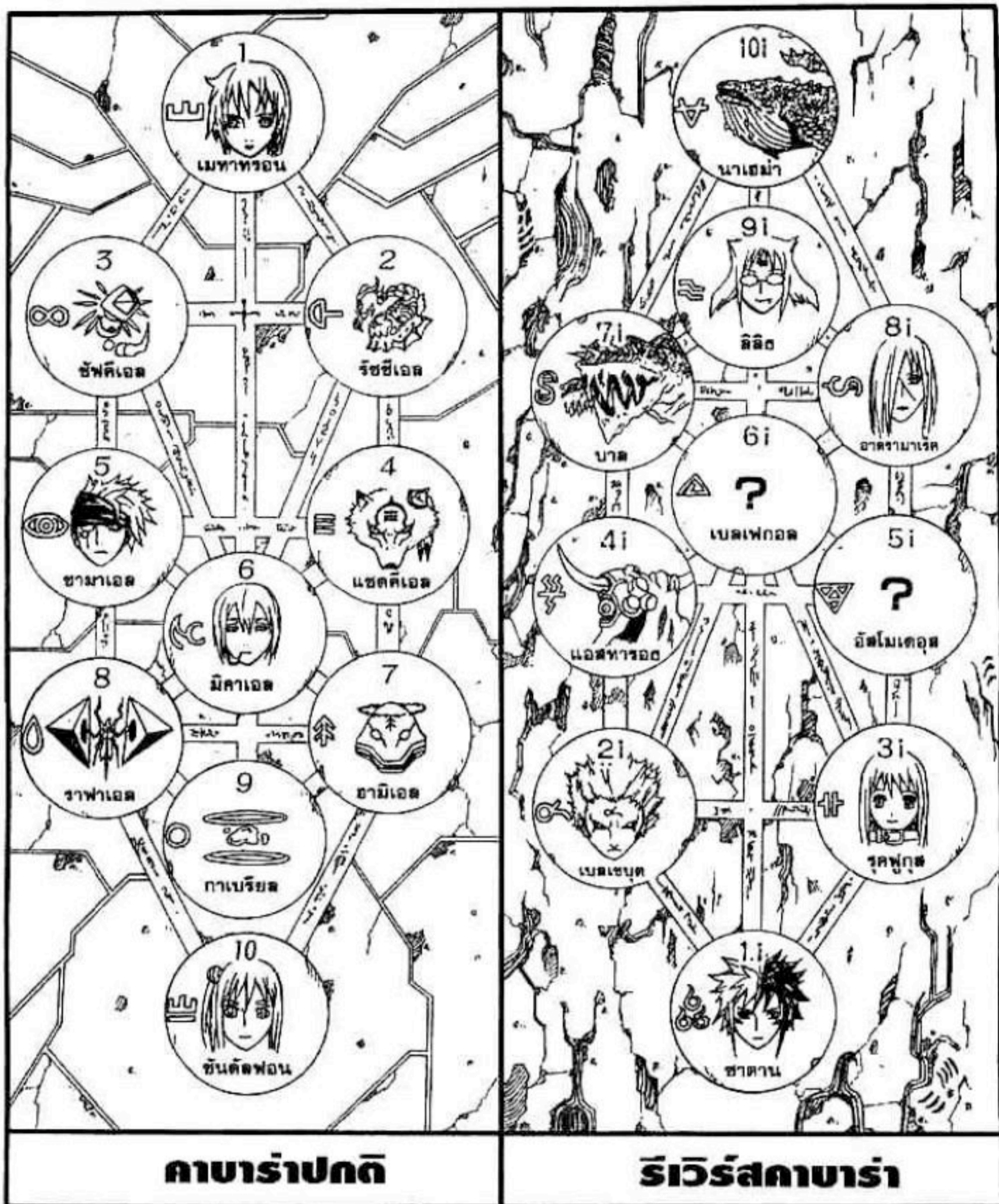

บทที่ 72 สองศึก

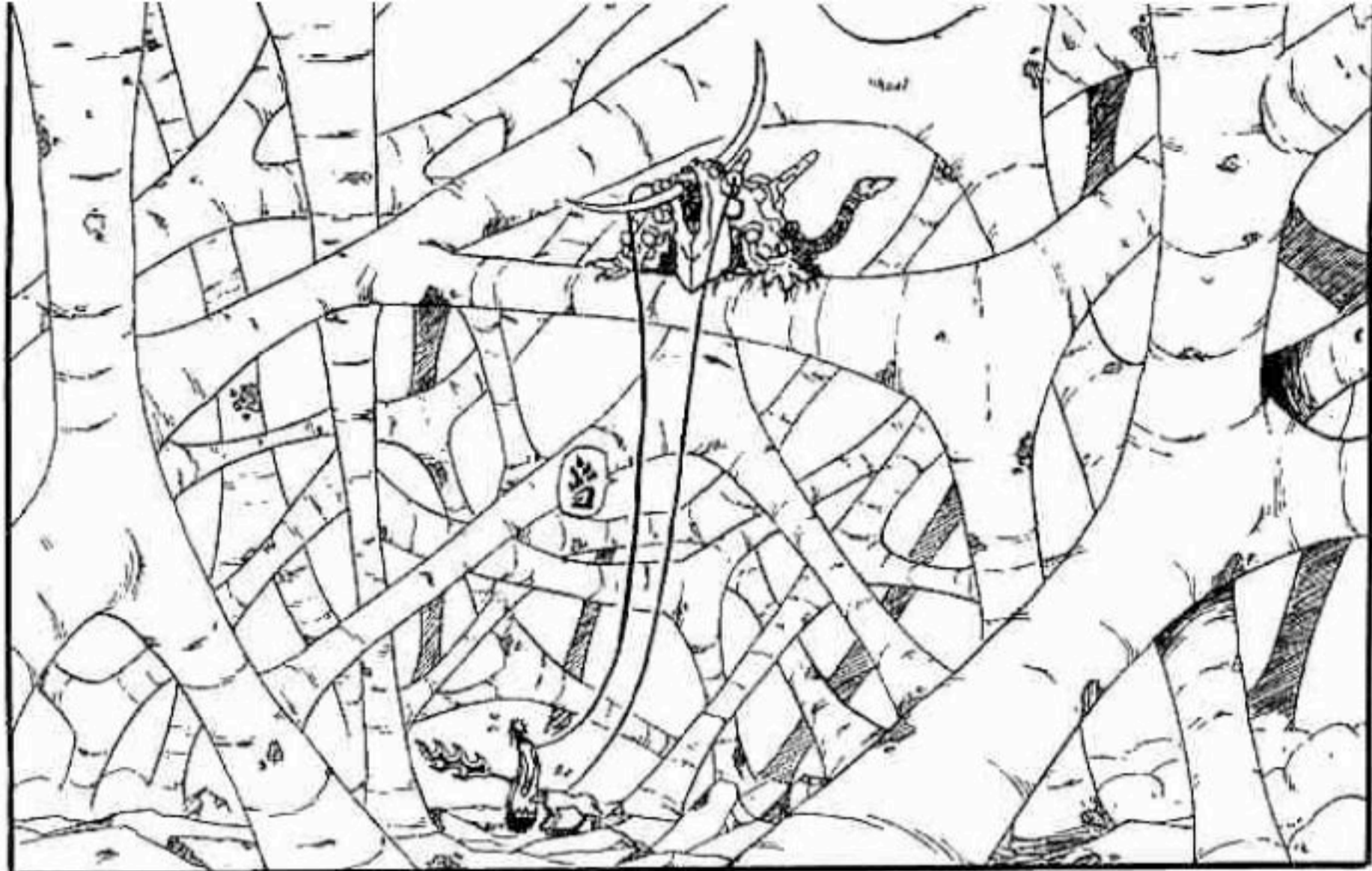



เฮ้ย!
อะไร
นี่
?



พลาด
ทรอก
เรอะ

อ้าว
...



ทำ
ไม
?

อะไร
กัน
บ้าน่า
!!



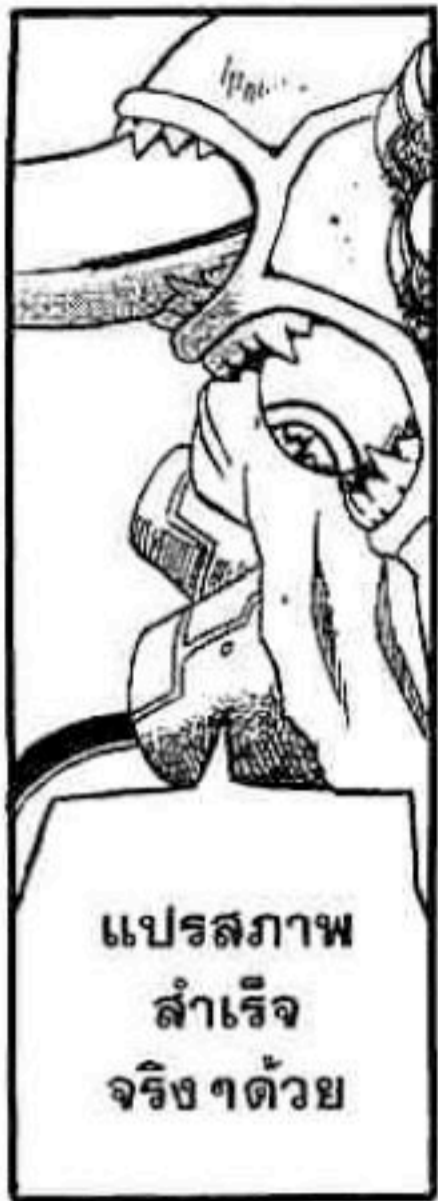

แปรสภาพ
สำเร็จ
จริง ๆ ด้วย



ทำไมร่างฉัน
ถึงอยู่
ตรงหน้า
!!

ส่วนฉัน
ก็คือ
จินนะ

ฉันคือ
เซโร่
นะเพ็ช
!!



แย่ะ
อยู่ในร่างนี้
ฉันก็ถืออาชुरา
ไม่ได้นะสิ



นี่คงเป็น
ความ
สามารถ
ของมัน
เปลี่ยนร่าง
พวกเรา
ให้เหมือน
อีกฝ่าย
เป็ชบ

พับ

เกิด
อะไรขึ้น
เราถูก
สลับร่าง
กันเชอะ
!!



อึบ!
ร่างมนุษย์
เคลื่อนไหว
ไม่ถนัด
เลย
!!



ตบ

เซโร่
พยายามใช้รูปร่าง
หน้าตาฉัน
ทำแบบนั้น
หุบลิ้นเข้าไป
ว้อย!



ว่าสันเท่า
ของ
หมาป่า
อยู่ตรงนี้

พอมายู่
ในร่างนี้
ฉันก็เพิ่งรู้
นะเนี่ย

แบบนี้
ก็ขืนไม่ได้
นะสิ



ช่วย
ไม่ได้
แฮะ



ไอ้พวก
กระจอก
!!

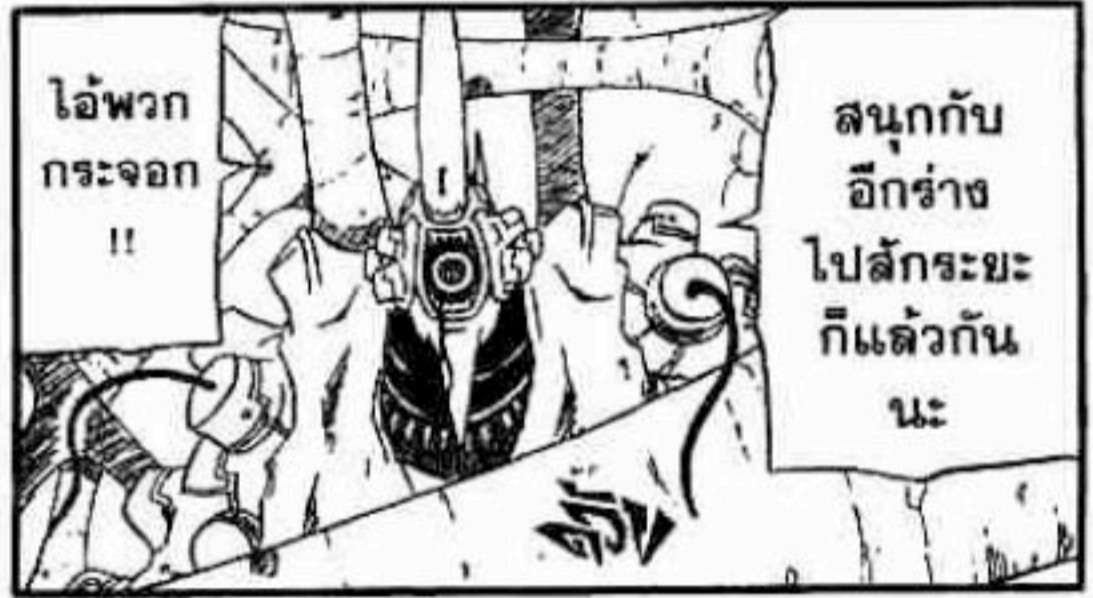

สนุกกับ
อีกร่าง
ไปสักกระยะ
ก็แล้วกัน
นะ

จะทนอยู่ร่างนี้
ไปสักพัก
ก็แล้วกัน!







เปลี่ยนรูปร่างไม่หยุดสักที !!

ปรี๊ด



โดนเต็ม ๆ !!

เสร็จมันล่ะ !!

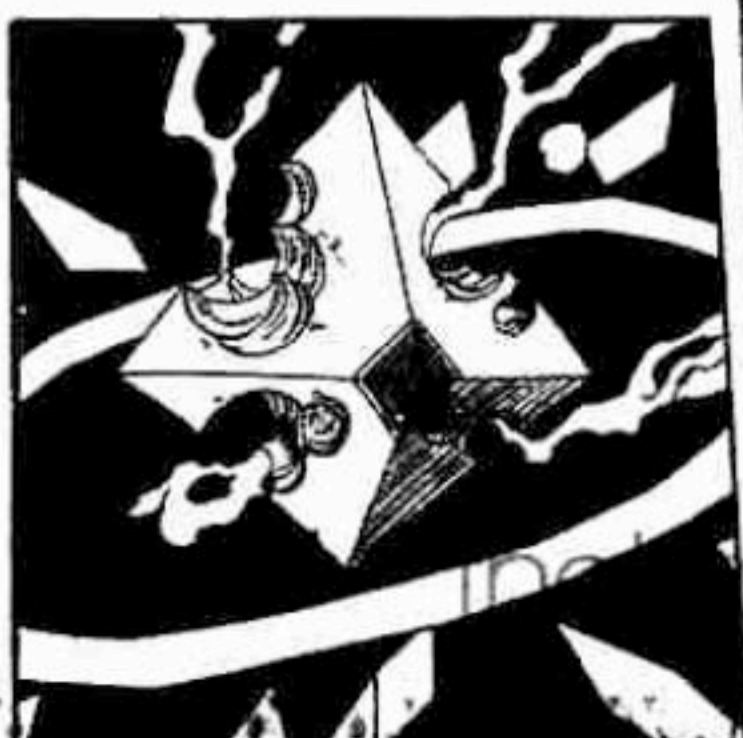

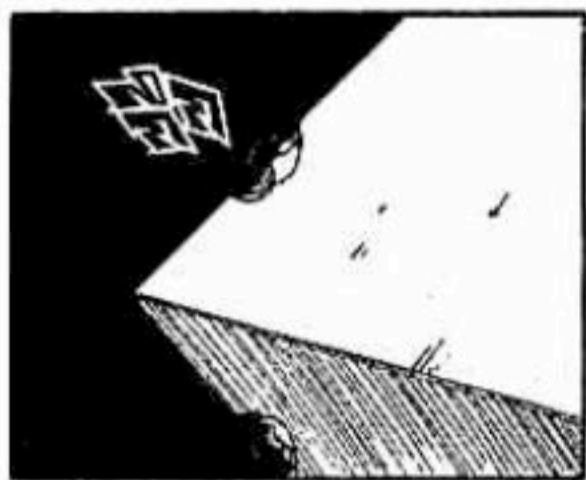

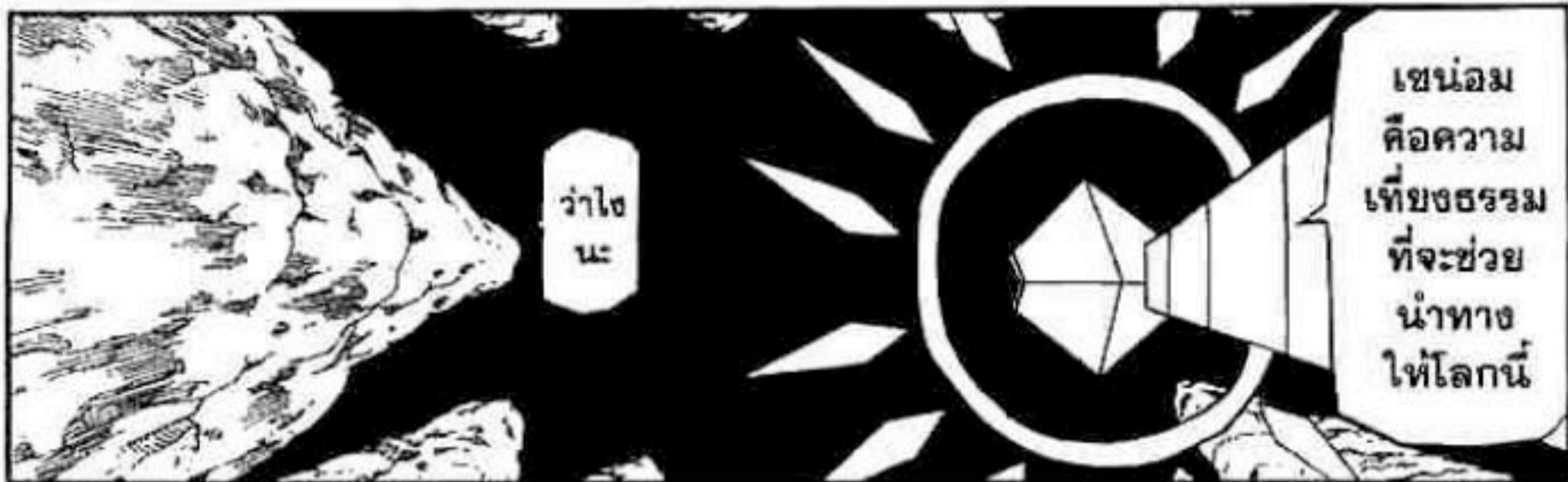

เซนม่อม
คือความ
เที่ยงธรรม
ที่จะช่วย
นำทาง
ให้โลกนี้

ว่าไง
นะ

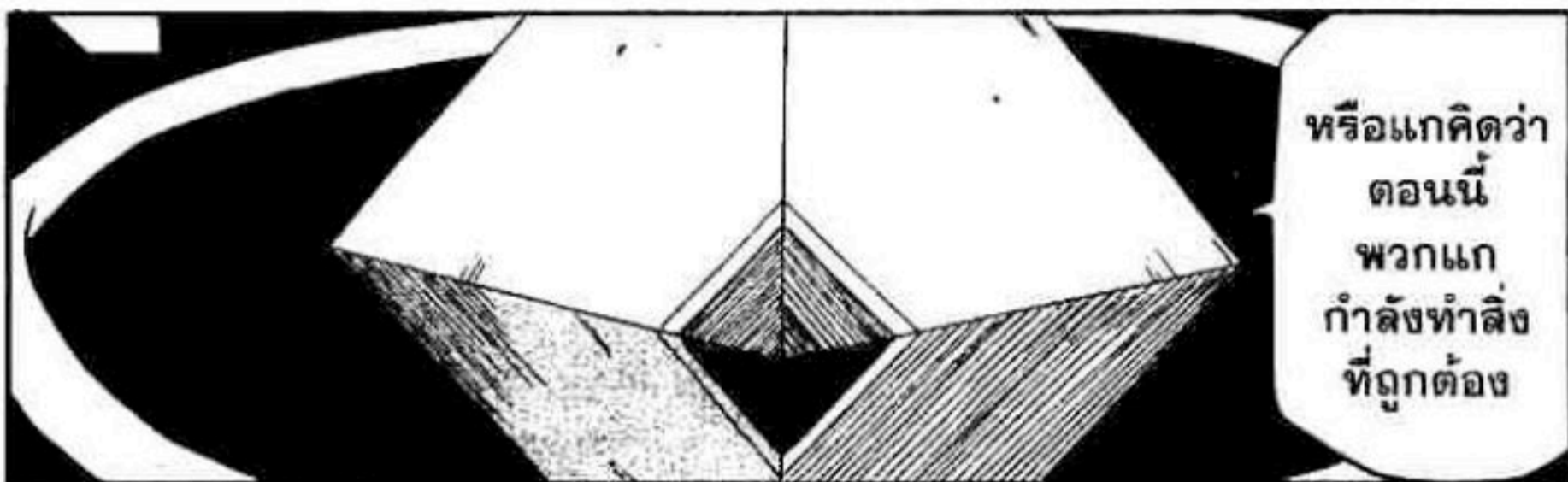

หรือแกคิดว่า
ตอนนี้
พวกแก
กำลังทำสิ่ง
ที่ถูกต้อง



เซ
นม่อม
!!

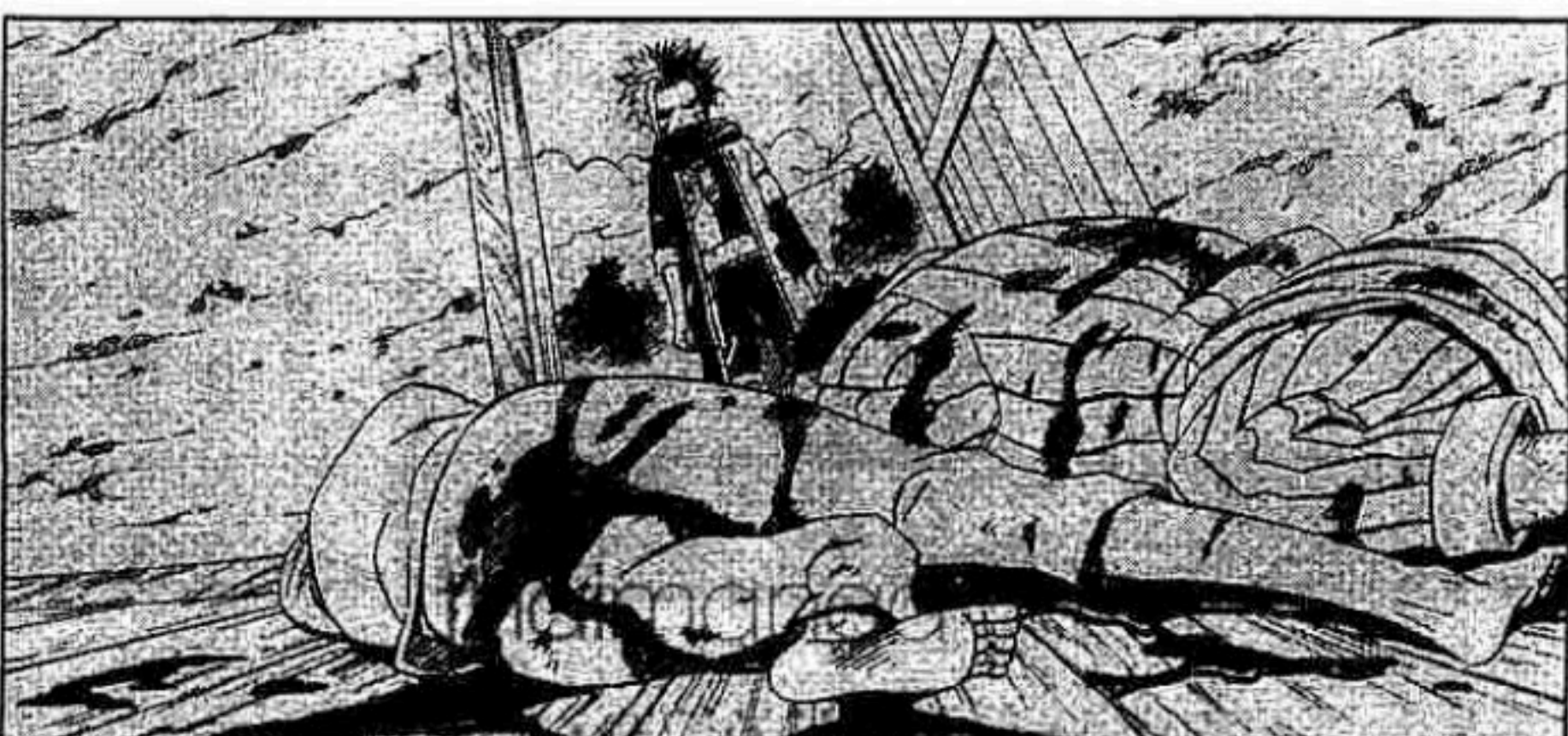



อย่างน้อย
ก็ในตอนนี้
ที่ฉันกำลัง
เผชิญหน้า
เซ่นอมนี่ละ

เออ
ลึ !!



ฉัน
จะบอก
ให้ฟัง

รัฐบาล
ข้าของ
แต่
ละประเทศ
ต่างหาก

หหห..
เซ่นอมนคือ
ความเที่ยงธรรม
ที่จะช่วย
กวาดล้าง



ฟังให้ดี!
หน้าที่
ของ
พวกนาย
จากนั้นก็คือ..

สมัยก่อน
ฉันก็เคย
สังกัด
รัฐบาลสเดีย



ราย
ละเอียด
ภารกิจ
ก็คือ..



ครับ
ผม
!!

ใครปากโป้ง
อย่าหวัง
จะมีชีวิต
รอดไปได้เลย

คือภารกิจ
ลับสุดยอด
ของรัฐบาล
สเดี่ย



เชือดทิ้ง
หมดไม่เว้น
กระทั่งเด็ก
หรือผู้หญิง

ยัง
เหลืออยู่
ตรงนั้น
อีก

เป็นการ
ชดเชย
ถอนโคน

ทำให้
เสียเวลา
อยู่ได้

นี่วะ

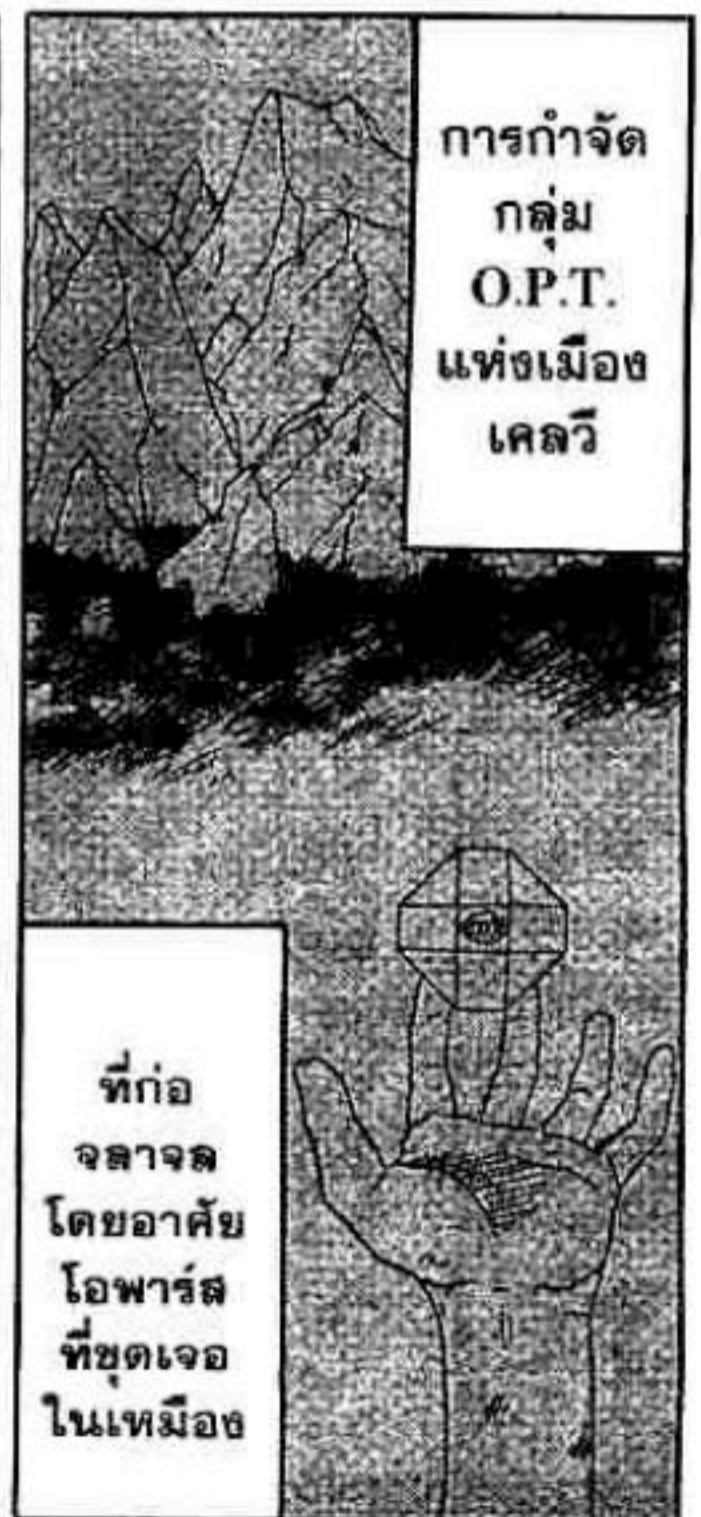

การกำจัด
กลุ่ม
O.P.T.
แห่งเมือง
เคลวี

ที่ก่อ
จลาจล
โดยอาศัย
ไอพาร์ต
ที่ขุดเจอ
ในเหมือง



อะ..ไอ้
พวกกบฏ
เอ๊ย..



และยังภูมิใจ
ด้วยซ้ำ
ที่ได้ปฏิบัติ
ภารกิจ
ให้ลุล่วง

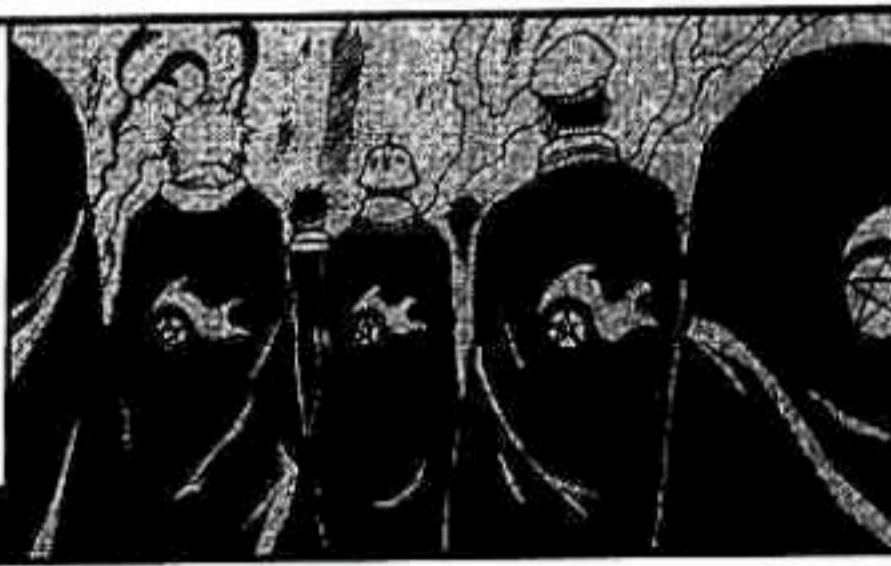

ตอนนั้น
ฉันยังมั่นใจ
ว่ารัฐบาลสเด็ช
คือความ
เที่ยงธรรม

เพื่อ
เอามา
พัฒนา
เป็น
อาวุธลับ
โดยไม่ให้
ฝ่ายอื่น
ล่วงรู้

มันเป็น
แผนของ
รัฐบาลสเด็ช
ที่หวังชิง
ไอพาร์ส
ระดับสูง
จากเหมือง
เคลวี



หลังจากนั้น
ฉันจึงรู้
ความจริงว่า
พวก O.P.T.
ในเหมืองเคลวี
ไม่ได้คิด
ก่อจลาจล



แล้ว
หนีไป
จาก
รัฐบาล
สเด็ช

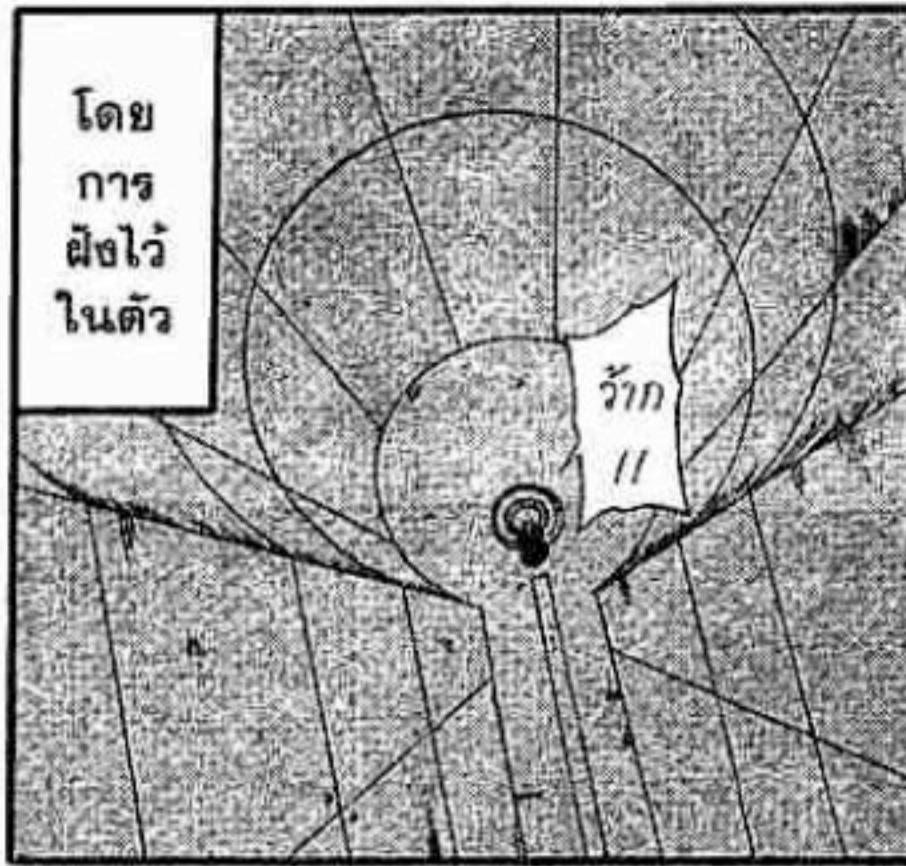

โดย
การ
ฝังไว้
ในตัว

ฉันจึง
ตัดสินใจ
เข้าไปขโมย
ไอพาร์ต
ชิ้นนั้น
มาซ่อน

ว้าก
!!

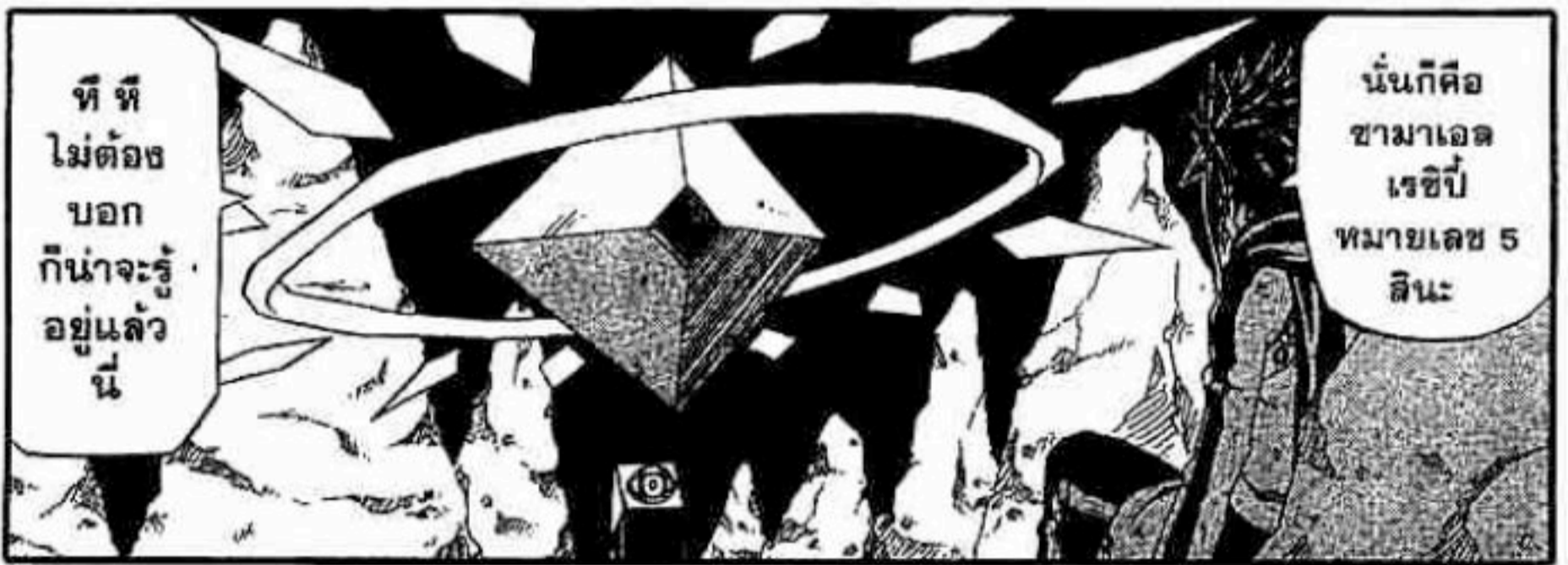

ที ที
ไม่ต้อง
บอก
ก็น่าจะรู้อยู่แล้ว
นี่

นั่นก็คือ
ขามาเอด
เรชิปี
หมายเลข 5
สินะ



เซนม่อม
คือความ
เที่ยง
ธรรม

เซนม่อม
คือองค์กร
ที่ก่อตั้งขึ้น
เพื่อทำลาย
รัฐบาล

ส่วน
พวกแก
ที่คิด
ต่อต้าน..



ทั้งที่
ตัวเอง
เป็น
ฝ่ายผิด
แท้ๆ

คนเรา
มักตัดสินใจ
ให้ตัวเอง
เป็นฝ่ายถูก
คนอื่นเป็น
ฝ่ายผิด
เสมอ



ที่ช่วย
แยก
แยะ
สิ่งเหล่านี้
นั้น

แต่
ในที่สุด
ฉันก็
ได้รับ
ดวงตา



คือสิ่ง
ชั่วร้าย
!!

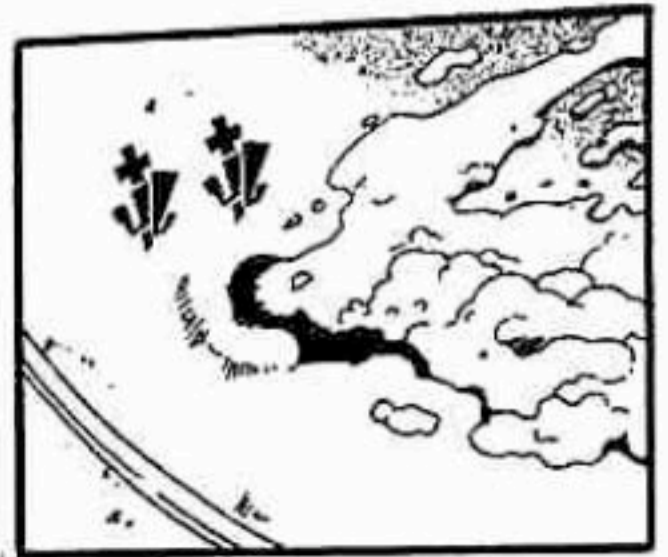
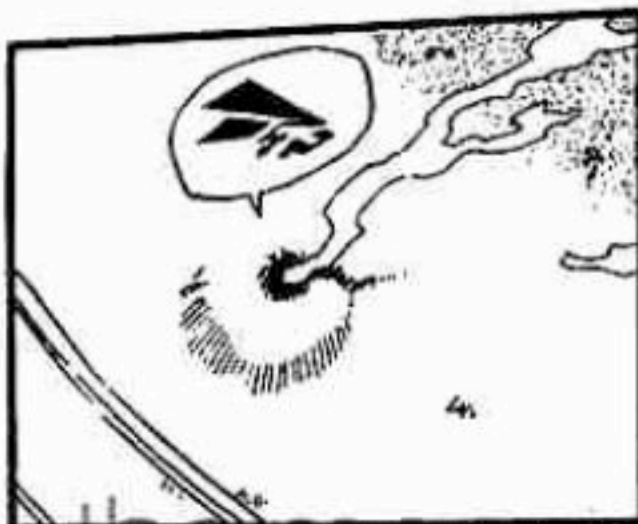
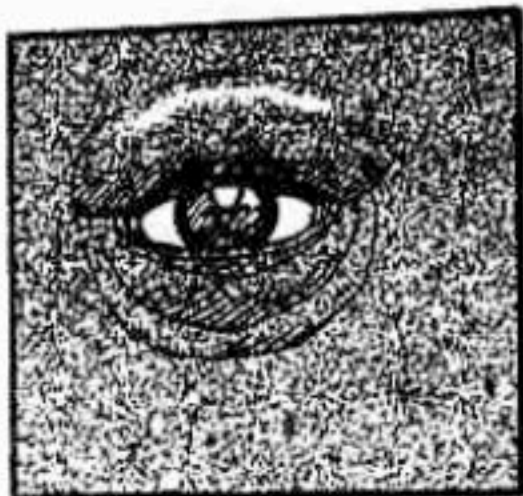

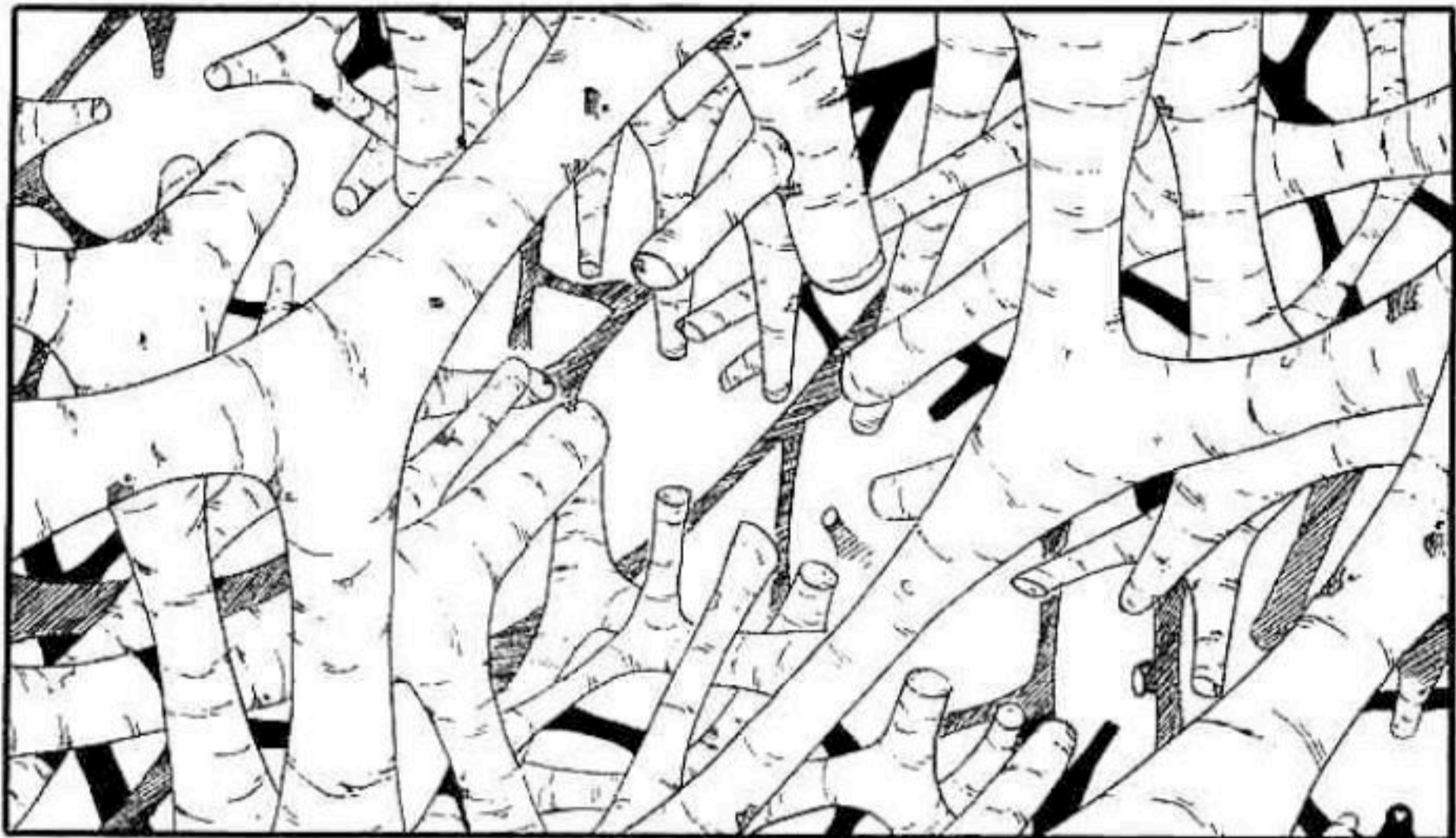



หลบพ้นได้
ไม่ยาก
แท้ๆ

ถ้าอยู่ใน
ร่างหมาป่า
เราคงใช้วิชา
เคลื่อนไหว
ในพริบตา

ปิดโธ่ ขยับ
ไม่สะดวก
เลย



วิหก
เพลิง
—
!!



เฮ้ย
ดับไป
แล้ว
!!

อะ..ทำไม
รูปร่าง
อย่างกับ
ลูกเจี๊ยบ
นะ..



หนอ
..นะ..



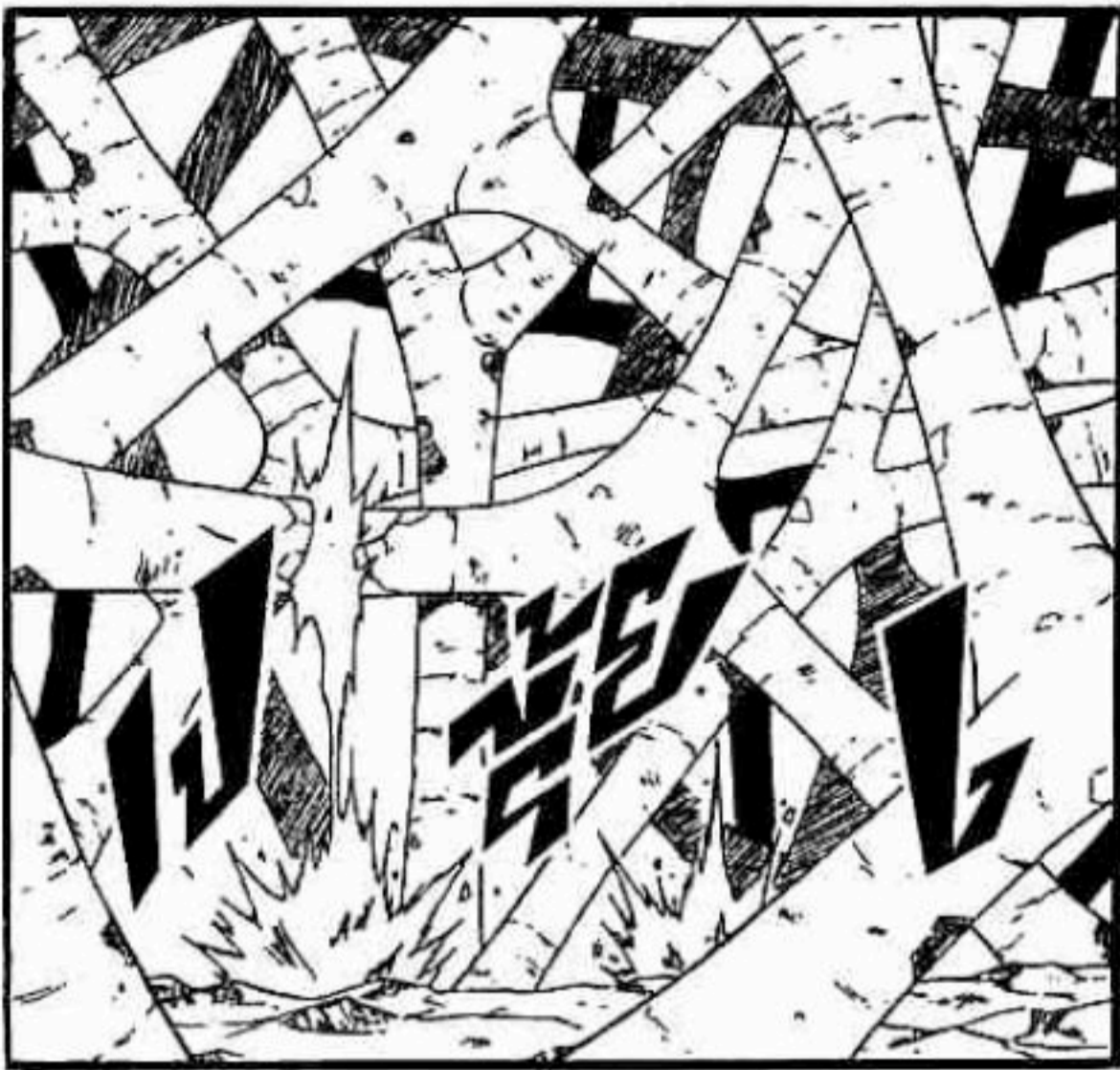

แต่
อย่างน้อย
ก็ได้กลับ
ร่างเดิม
ละนะ



จะ...
ร่างกาย
หนัก
อย่างกับ
ตะกั่ว

อึบ
...

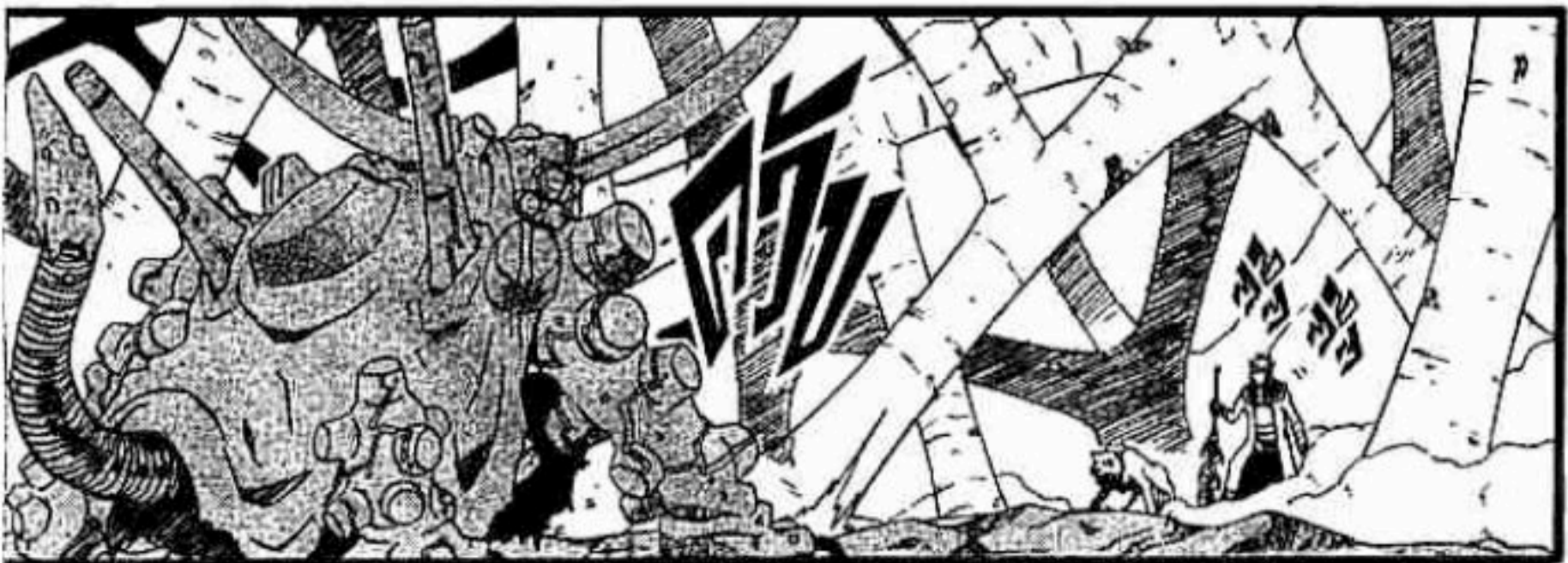

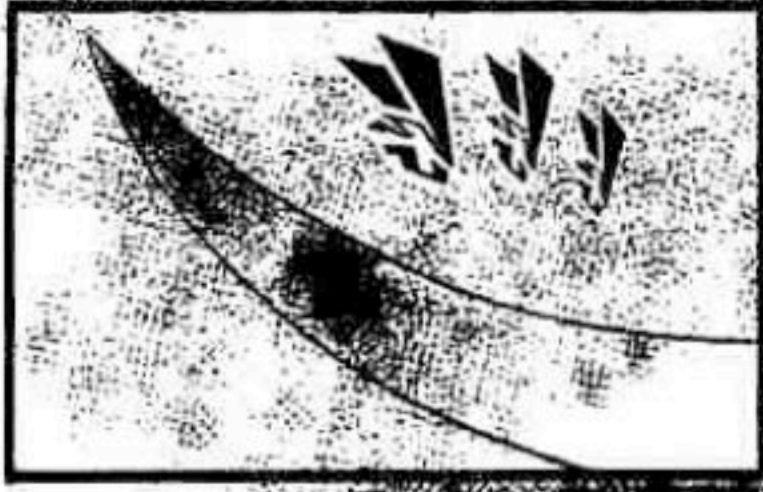

พวกแก คงอยาก
จบชีวิตด้วย
จันทรเสี้ยวนี้
ใช่ไหมล่ะ



เฮอะ..ขอแค่
ได้กลับร่างเดิม
ก็กลายเป็นเทวดา
ได้แล้ว

ความหนัก
แน่น
ไม่เท่าไร
หรอก



จันทร
เสี้ยว
ทมิฬ



อ้าว!
อย่าง
นั้น
หรือ
อะ



ปิดไต่..
ร่างกาย
เปลี่ยนไป
อีกแล้ว



ตัว
หนัก
ชะมัด
!!

แปง
สภาพ
||



พวกแก
มันกระจอก
จงยอมจำนน
แล้วไปตายซะ

ไม่ให้แก
กลายเป็นเทวดา
ได้หรอก



Ilha Manga



ความเร็ว
เรา
เหนือกว่า
แท้ ๆ



มันมิดา
ข้างหลังหรือไงนะ!
ท่าทางแปลก ๆ
ตั้งแต่เมื่อกี้แล้ว
โจมตีเท่าไร
ก็ไม่โดนมันสักที

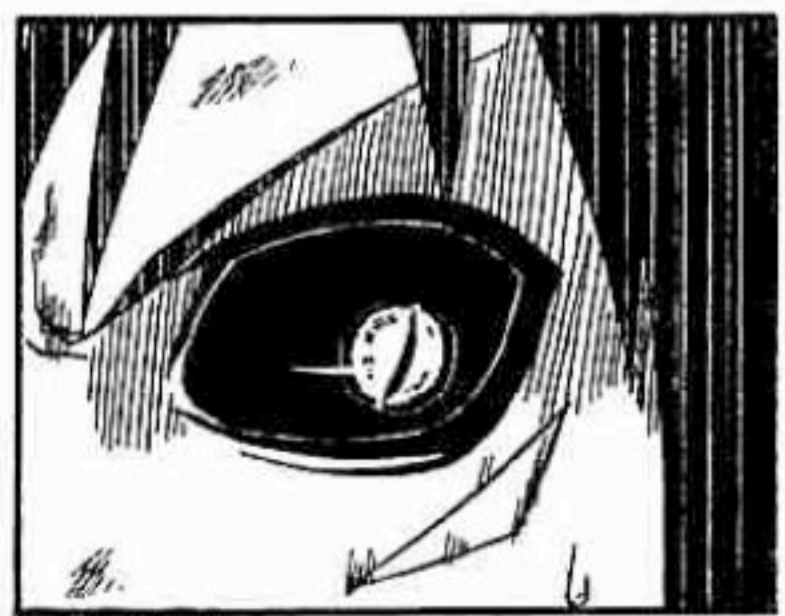



ร่างกาย
แก็
ถึงขีดจำกัด
แล้วสินะ



ปิดโฮ้..
ในเวลา
แบบนี้
!!

มือซ้าย
เรา
ตอนนี้..

ฝ่ายเราเอง
ก็ใช้พลังเดวิล
ซั่มมอนเนอร์
นานเกินไป
แล้ว



ฉันยัง
ใช้พลัง
ไม่ถึงครึ่ง
ด้วยซ้ำ

พูด
บ้าๆ
!!



มองออก
ทั้งความคิด
และสภาพ
จิตใจ
แก่นั้นแหละ

แฉวยตา
อัน
เฉียบขาด
ของฉัน

แก็เหลือ
สปิริต
ไม่ถึง
1 ใน 3
ด้วยซ้ำ

ฉัน
ดูออก
นะเพ็ช

หือ
เล็ก
ปากดี
เหอะ



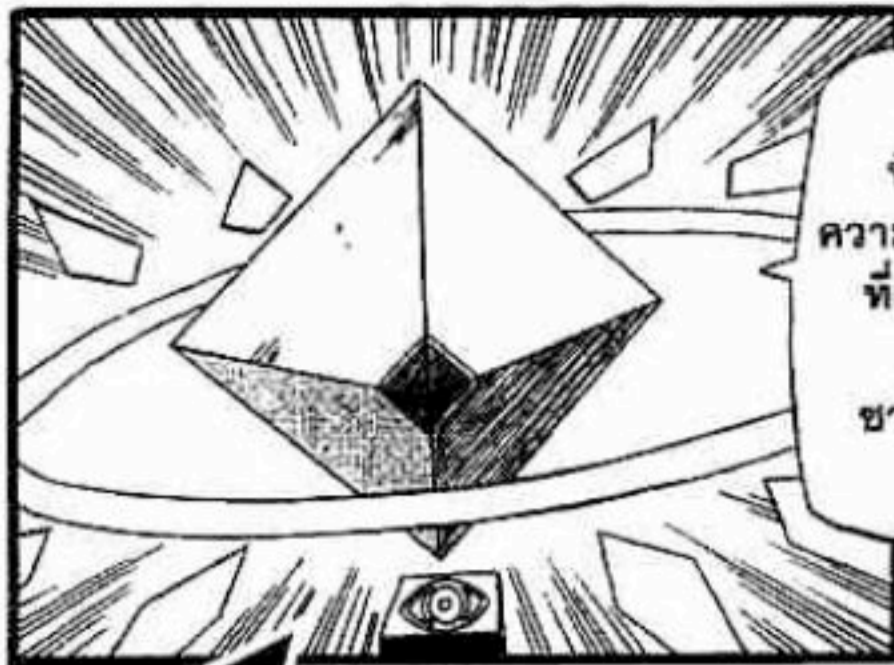

นี่ก็คือ
ความสามารถ
ที่แท้จริง
ของ
ซามาเอ็ด



เราถูกอ่าน
ความคิด
ล่วงหน้า
จริงๆ ไปด้วย



จริง

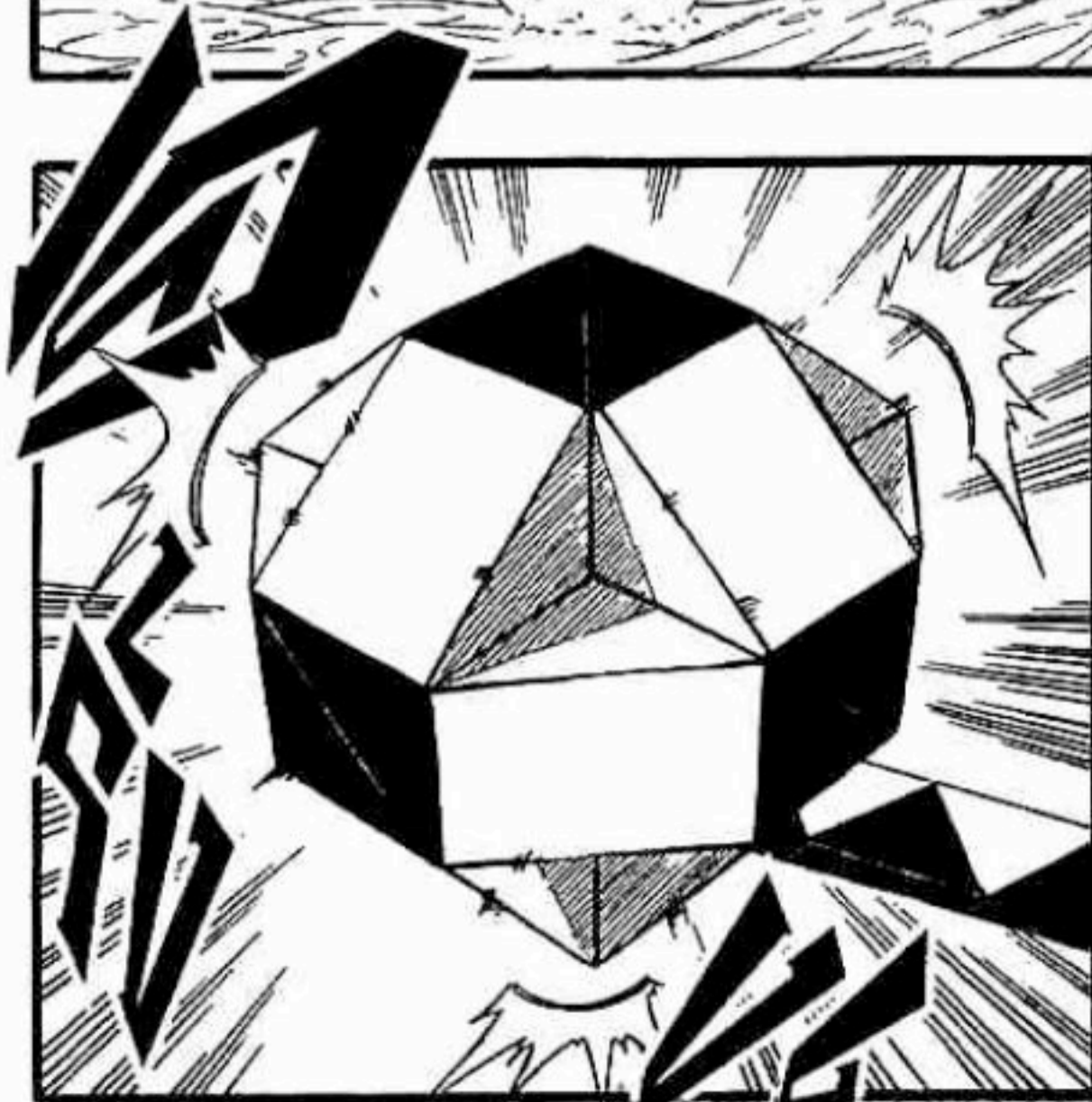



บอกแล้วไง
ว่าฉัน
อ่าน
ความคิด
แกออก

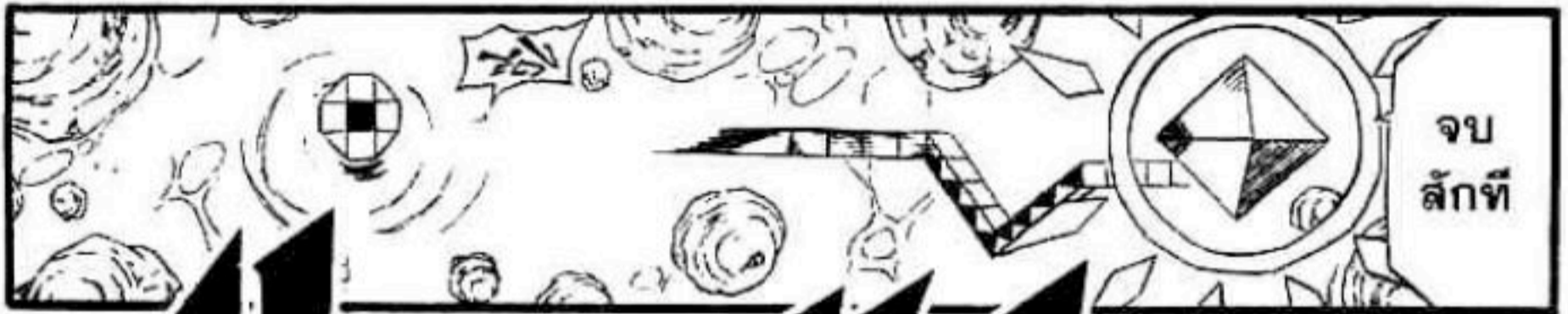

จบ
สักที



nai nargo

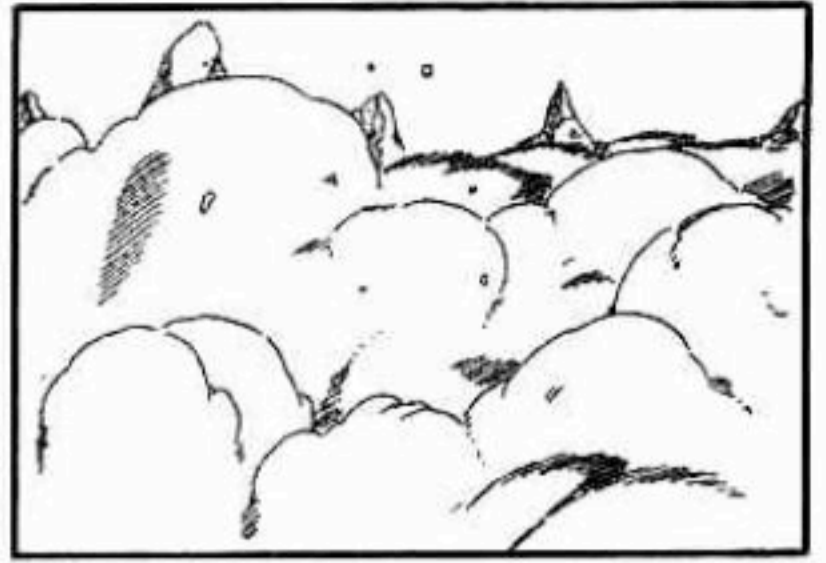



ต้นจบสุดชีวิต
เพราะต้อง
เผชิญหน้าศัตรู
ในร่างเทวดา
สินะ

กาง
เกราะป้องกัน
ขึ้นมา
เข้าเกินไป
สินะ



อ้าว..
พินตัว
อีก
แล้ว..



— ฮึบ



ปลดปล่อย
พลังชาตาน
ออกมา
ก็สลาย
ไปแล้วแท้ๆ



ยัง
ไม่รู้
อีก
หรือ
ใจ

ถึง
อ้างชื่อจิโอ
ยังใจตัวจริง
ของแก
ก็คือชาตาน
คือความ
ชั่วร้าย



ปีกข้าง
ที่ 2
จากฝั่งซ้าย
ด้านหน้า



มันอาศัย
จังหวะเมื่อกี้
ที่เรามองไม่เห็น
แอบดูดซับ
ความสามารถ
ของเราละ

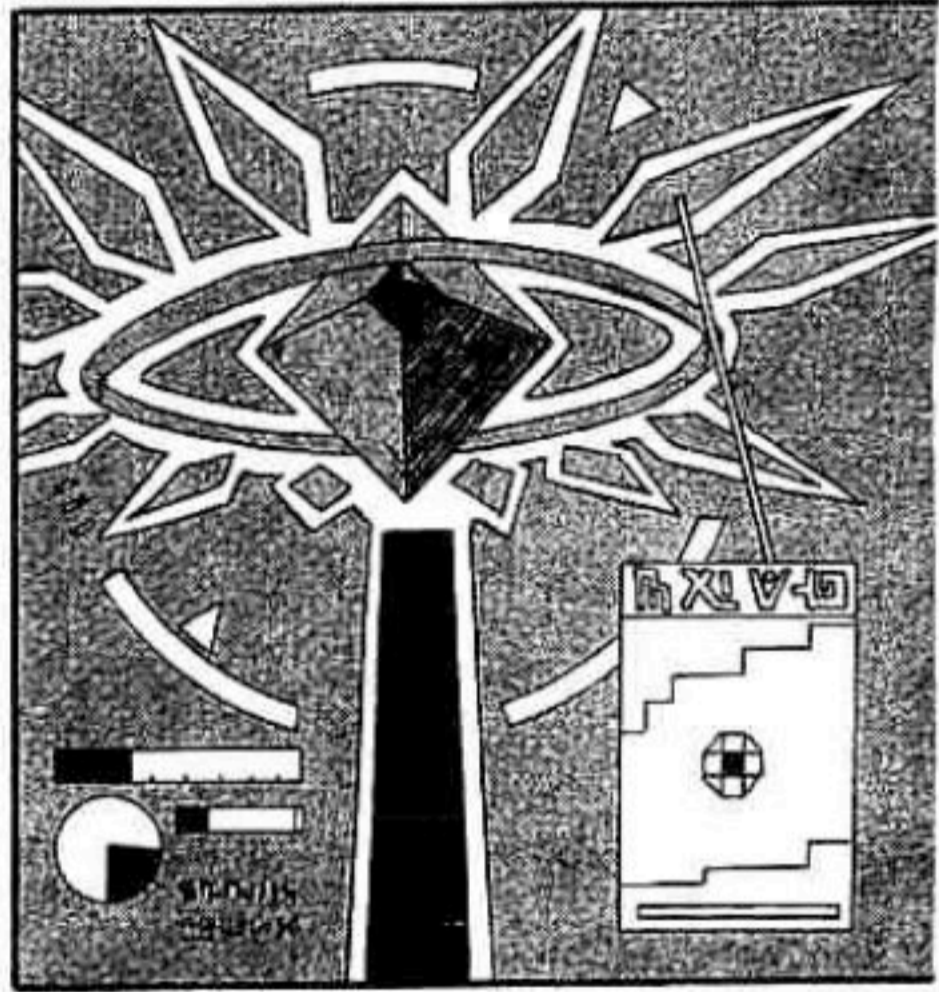

ถ้านาย
คิด
อย่างนั้น
จริง

ไอ้กระจอก
อย่างแก
ไม่ใช่คู่มือฉัน
หรอก

ความ
เที่ยงธรรม
ข้อมชนะ
เสมอ

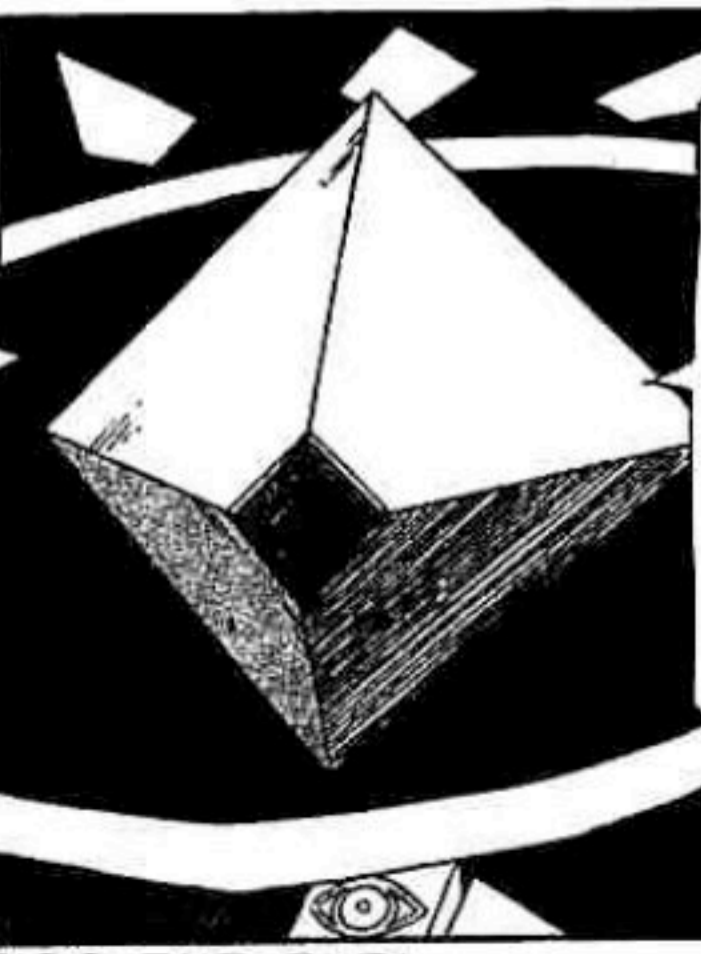

เฮอะ!
ถึงรูไป
ฉันก็อาศัย
ตาข้างนี้
อ่านตำแหน่ง
โจมตีของแก
ได้อยู่ดี



จุด
อ่อน
ของ
นาย
!!

นั่นคือ
หัวใจ
เรซีปี



ใน
เหมือง
เคลวี
แห่งนั้น
หรอก

นายก็คง
ไม่ปลั่งมือ
ฆ่าเด็กตัวเล็กๆ
ที่ไม่มี
ความผิด

ตอนนาย
ร่วมภารกิจ
ของ
รัฐบาลตติย
เมื่อสมัยก่อน



แล้วใช้มัน
เป็นข้ออ้าง
ไปซะ
ทุกเรื่อง..

แก
นั่นแหละ
ที่กำหนด
ดีชั่วเอง
ตามใจ
ชอบ



!!

ก็เพื่อ
สร้าง
ความ
สบายใจ

ให้กับสิ่งที่
ตัวเองทำ
เท่านั้น
ไม่ใช่เธอะ
!!!

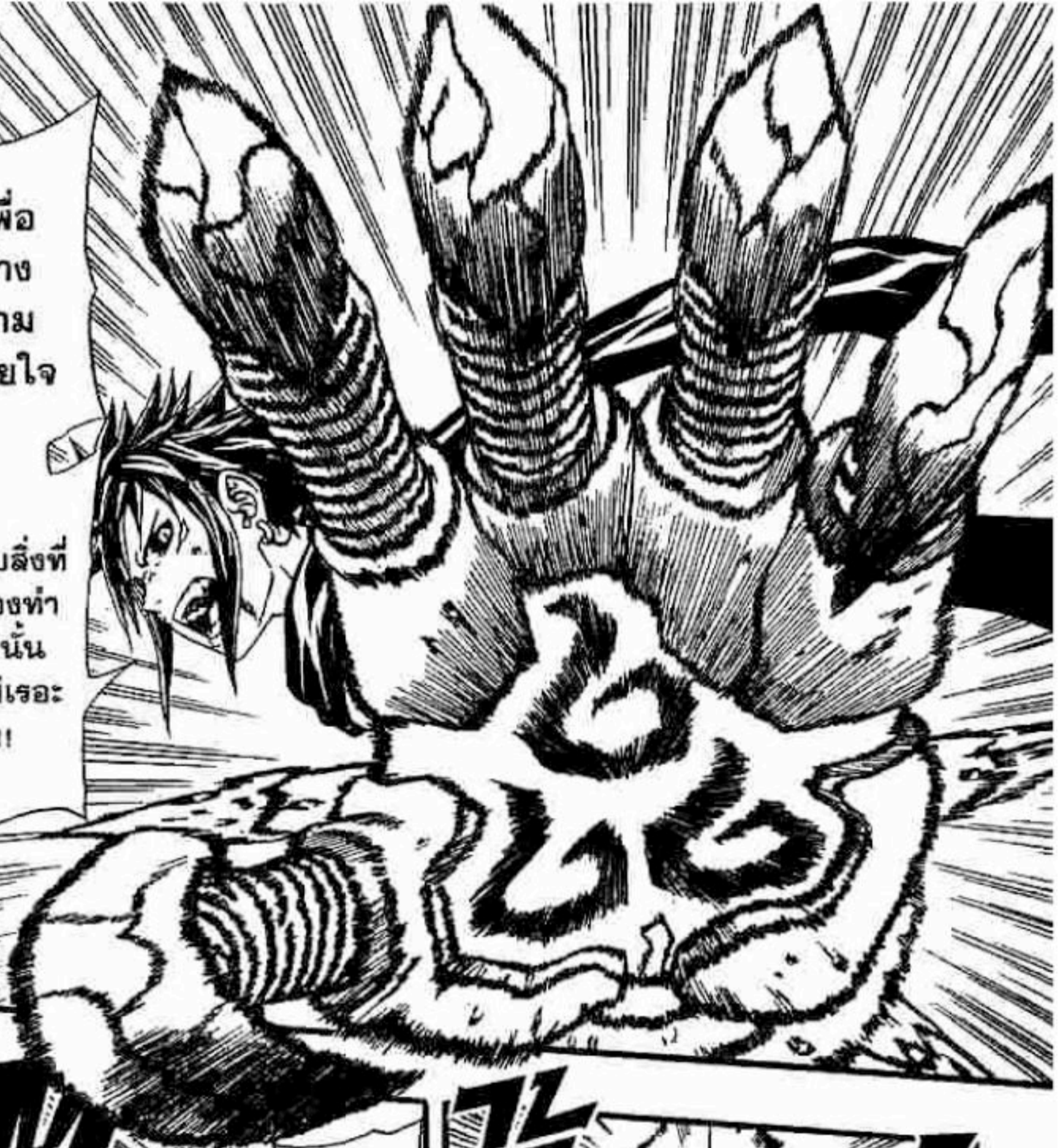

ชชช

มันสำคัญ
ที่แก
คิดจะทำ
เพื่อใคร..



แต่
ความจริง
แกปิกฝั่งขวา
ต้านหน้า
ต่างหาก

ฉันทมองออก
นะเพี้ย
แกแกฝั่งซ้าย
ที่ปิกฝั่งซ้าย
ต้านหน้า
ที่เป็นจุดอ่อน



นั่นแหละ
คือ ทุกสิ่ง
ทุกอย่าง

ความ
แข็งแกร่ง!
ความ
แข็งแกร่ง!
ความ
แข็งแกร่ง!



แกก็จะ
แข็งแกร่ง
เฉพาะ
ทางกาย

เฮอะ
ด่าอยาก
แข็งแกร่ง
สนอง
คณา
ตวเลข
อย่างเดียว



และ
จะแข็ง
แกร่ง
ขึ้นอีก

ฉัน
แข็ง
แกร่ง



ความ
แข็งแกร่ง
ไม่ใช่สิ่งสำคัญ
ที่สุด

อา!



จะทำ
อะไรได้
?

ถ้าไม่
แข็งแกร่ง
ก็ทำอะไร
ไม่ได้
หรอกเพีย

ร่างกาย
ถูกแปร
สภาพ
จน
เคลื่อนไหว
ไม่สะดวก
แบบนั้น





ถึง
ตัด
สินใจ
อยู่
ต่าง
หาก
!!



สำคัญ
ที่แก
คิดทำ
เพื่อ
อะไร



ถึงอยาก
แข็ง
แกร่ง
ต่างหาก
!!



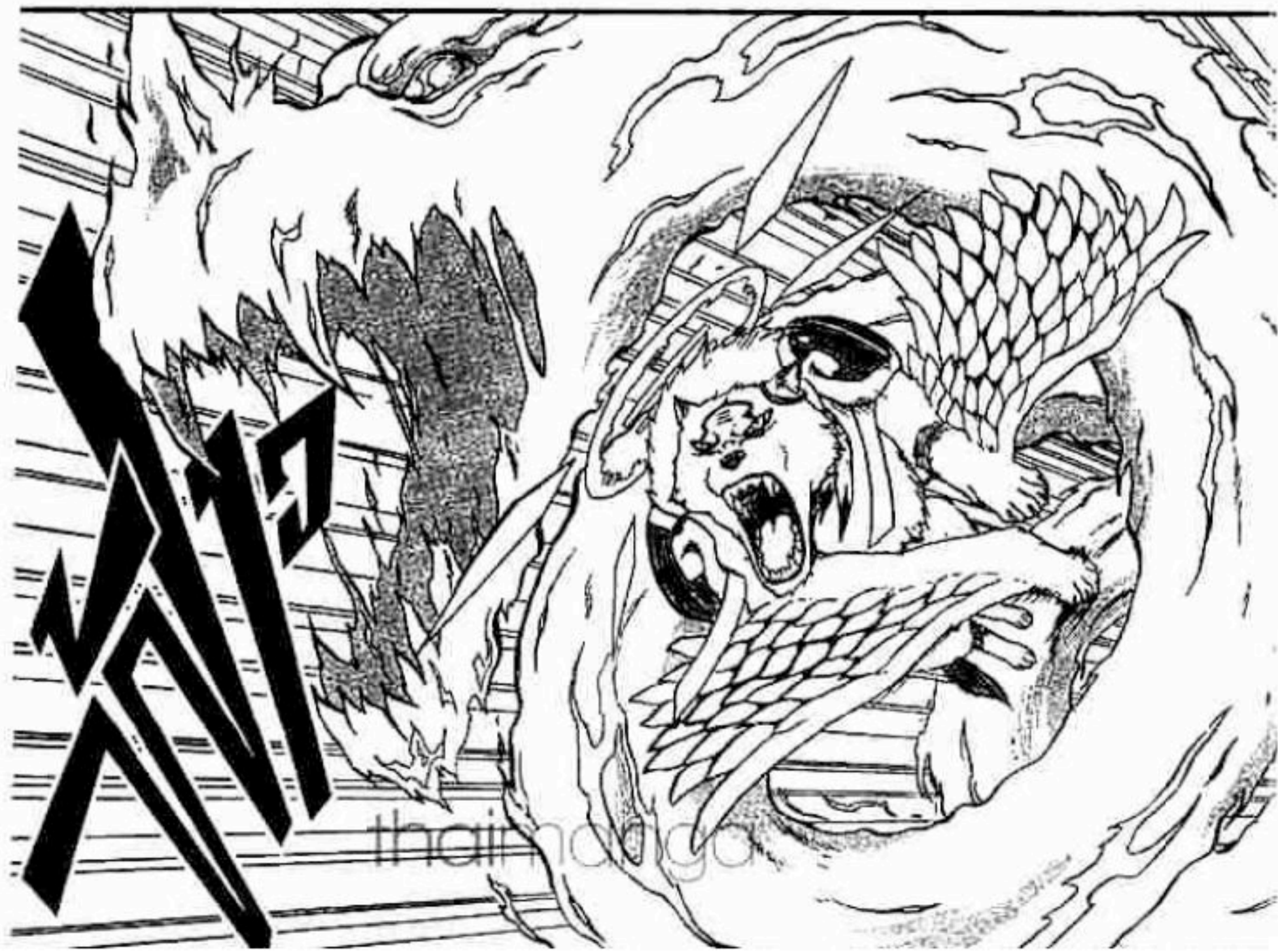



นี่?
โจมตี
ฝั่งซ้าย
ด้านหน้า
หรอ?

คือการ
ครอบ
โลก
ในแบบ
ของฉัน
!!



นั่นแหละ
คือ
ความ
เต็ม
ร้อย
ที่แท้
จริง

ไม่น่าใช่
ความสามารถ
พิเศษ
ได้แล้วนี่
!!?

บ้าน่า!
ร่างกายพวกมัน
ถูกลับเปลี่ยน
กันแล้วแท้ ๆ

**นั่นแหละ
คือความ
แข็ง
แกร่ง
ที่แท้
จริง
!!**

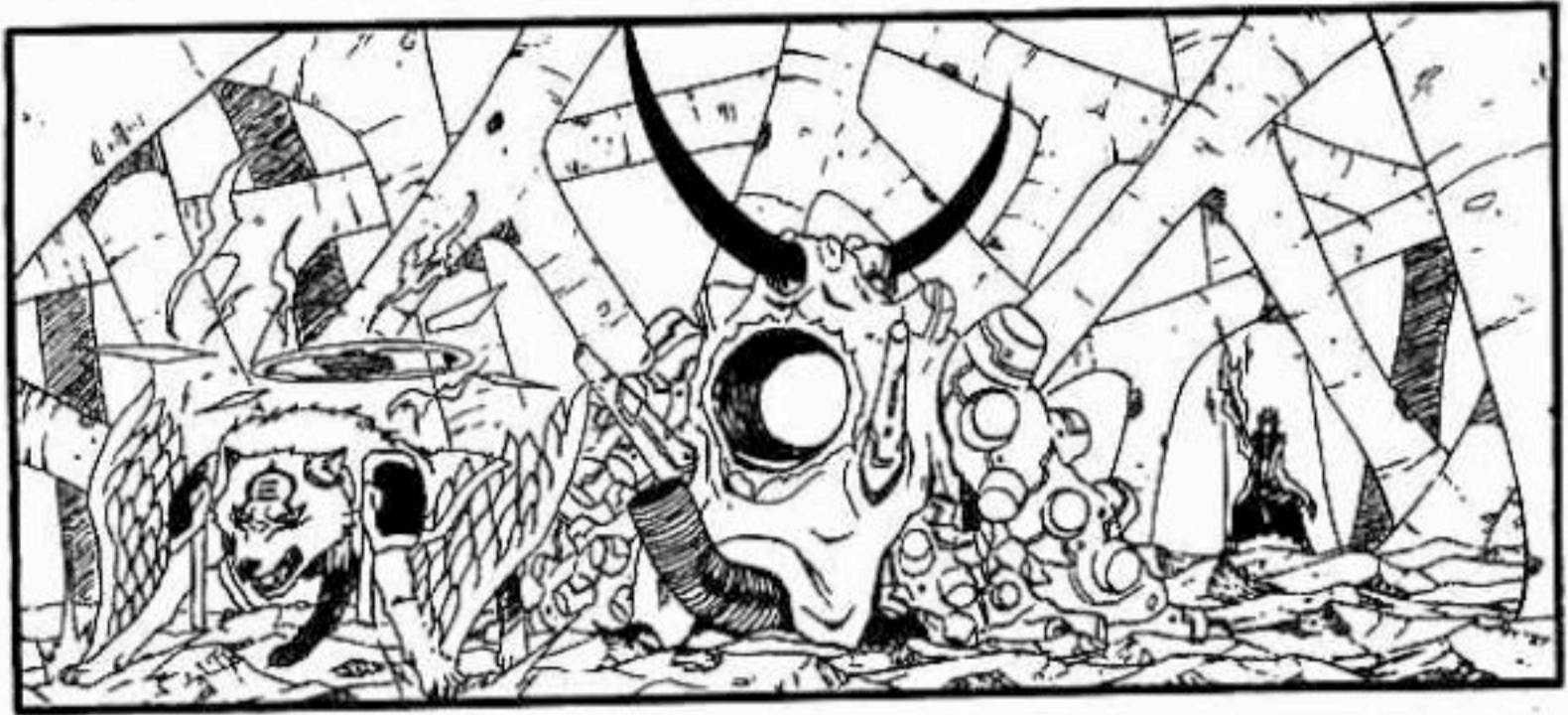

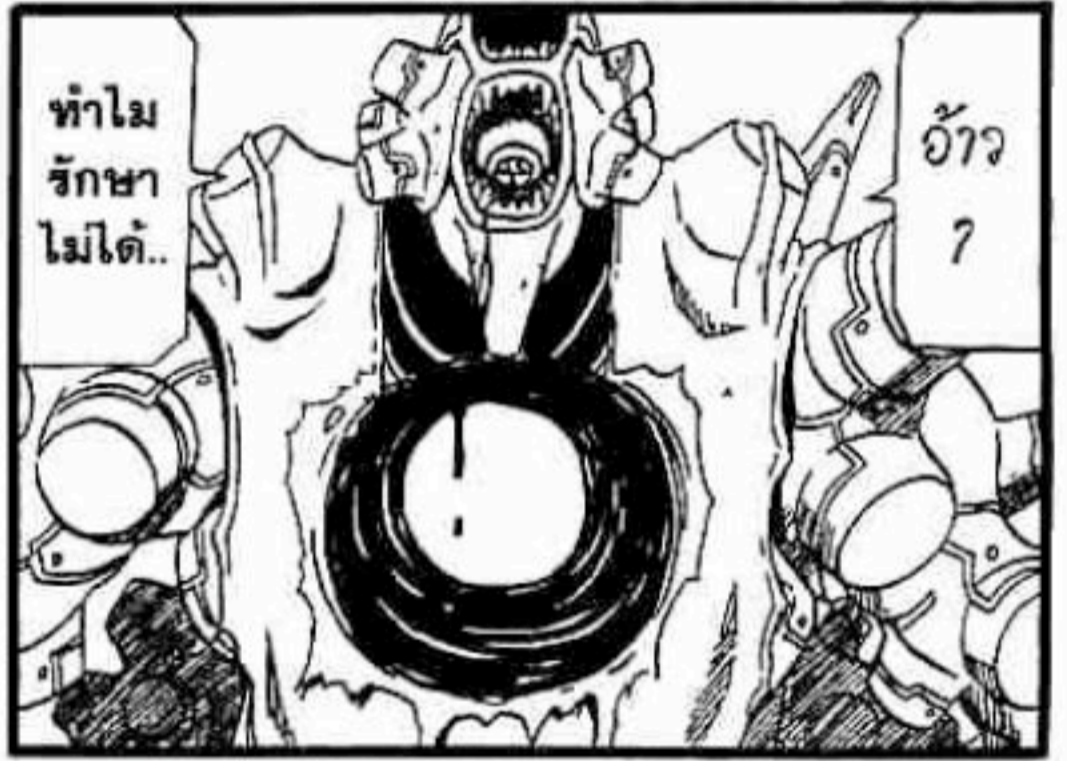

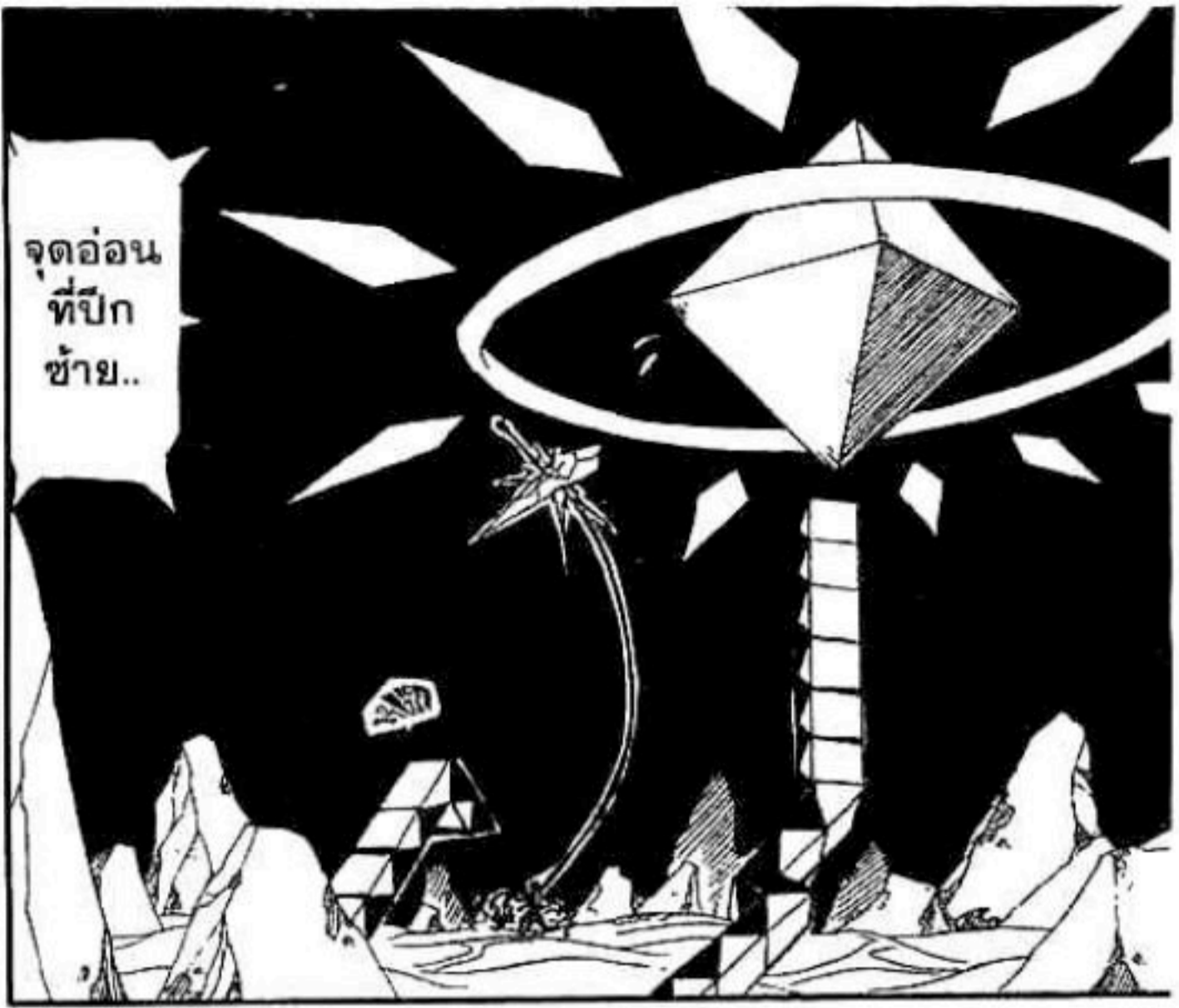

จุดอ่อน
ที่ปีก
ซ้าย..

เมื่อกี้
มันตั้งใจ
จะโจมตีที่ปีก
ข้างที่ 2
จากฝั่งขวา
จริงๆ



บ้าน่า!
เราก็อ่าน
ความคิด
ของมัน
ไม่ผิดนี่หว่า
!!

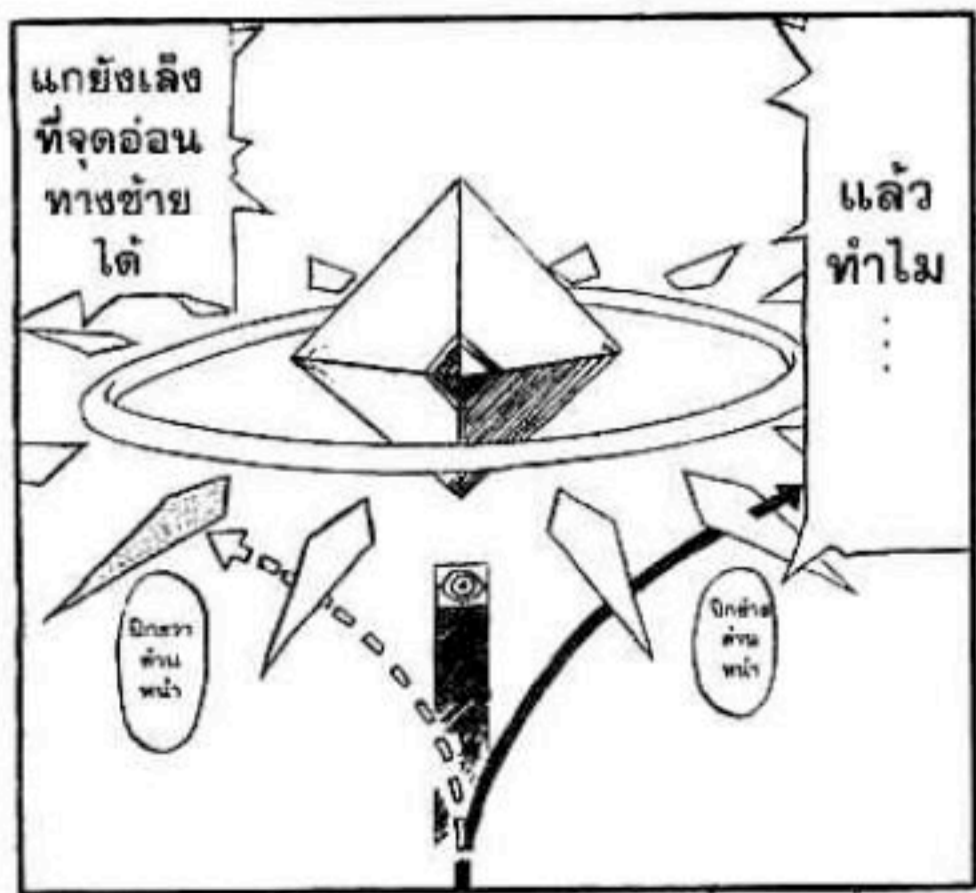

แกยั้งเล็ง
ที่จุดอ่อน
ทางซ้าย
ได้

แล้ว
ทำไม
:

ปีกขวา
ด้าน
หน้า

ปีกซ้าย
ด้าน
หน้า



สมองฉัน
ตั้งใจโจมตี
ปีกขวา
ข้างที่ 2
จากฝั่งขวา
จริงๆ

นาย
พูด
ถูก

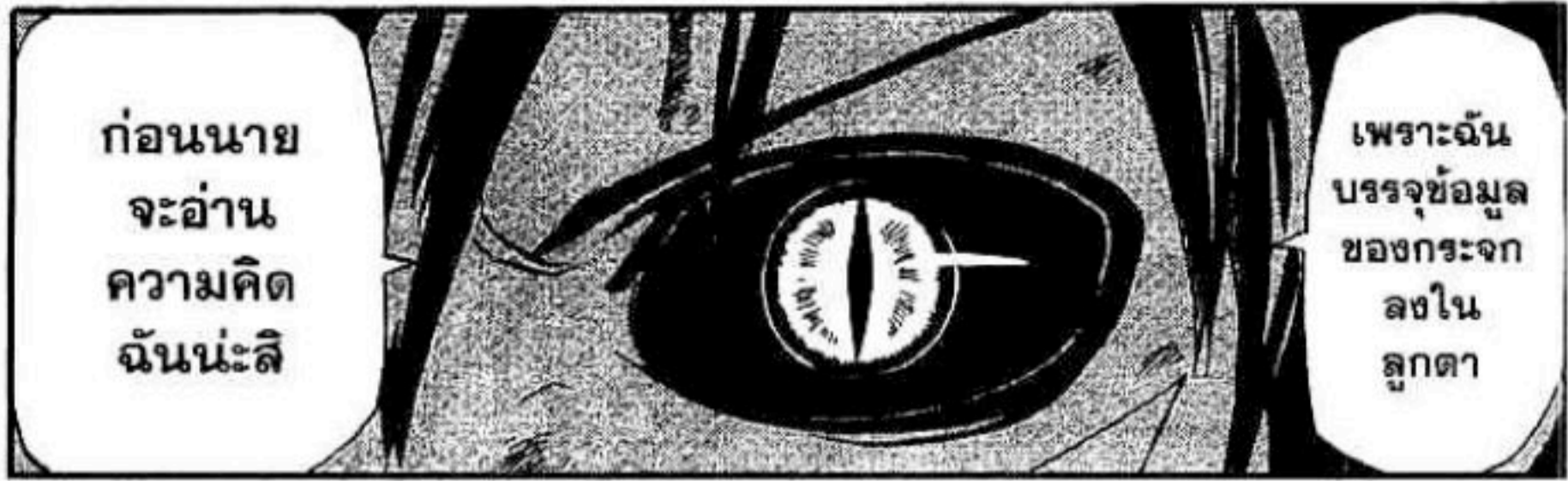

ก่อนนาย
จะอ่าน
ความคิด
ฉันนะสิ

เพราะฉัน
บรรจุข้อมูล
ของกระจก
ลงใน
ลูกตา



หรือ
ว่า..

ใช่แล้ว
จาก
ภูเขาหิน
แถวนี้ไง

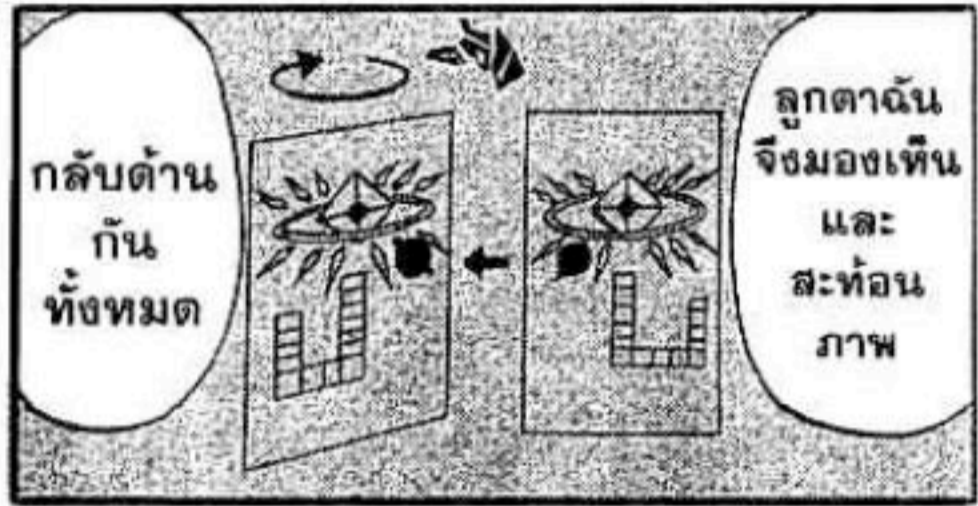

กลับด้าน
กัน
ทั้งหมด

ลูกตาฉัน
จึงมองเห็น
และ
สะท้อน
ภาพ



แก.. ข้อมูล
ไปหาของ
พรรคนั้น
จากไหน
...
เธอ
!?



ตั้งแต่
ตอนนั้น
มันก็ดูดซับ
ข้อมูล
ของกระจก
เอาไว้แล้ว
เธอ
!!

หิน
กระจก
นี่เอง
มีหน้า
ถึงเขิง
นี่

ก่อน
หิน
แถว
นี่!

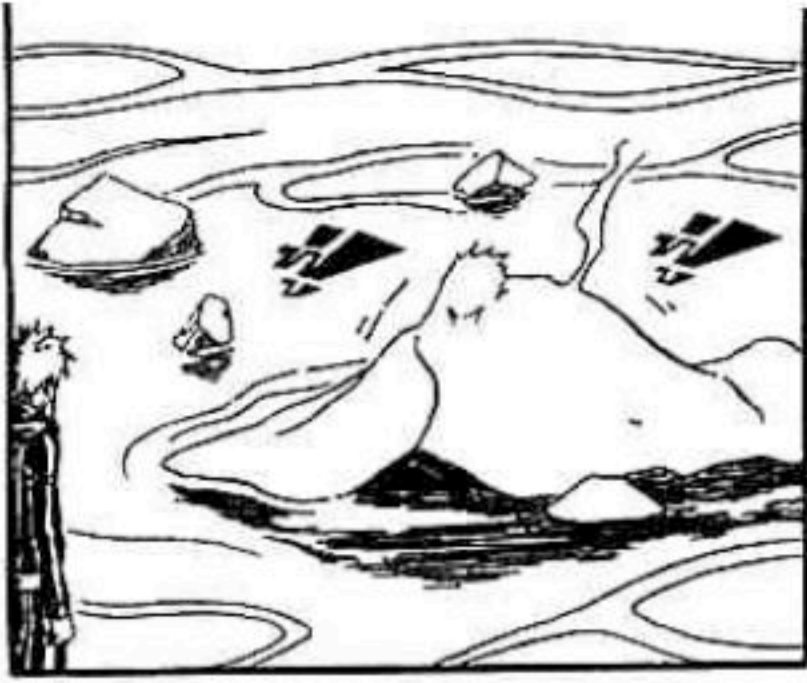

ตา
ข้างนั้น
เป็นภัย
ของตัวเอง
สินะ



แต่
ต้องมอง
ให้ออก
ตลอด
ทั้งช่วงชีวิต
ยาวนาน



เพื่อมอง
แต่
อนาคต
ตรงหน้า
หรอกนะ

ดวงตา
ที่แท้จริง
ไม่ต้อง
อาศัย
ของ
พรคนี่

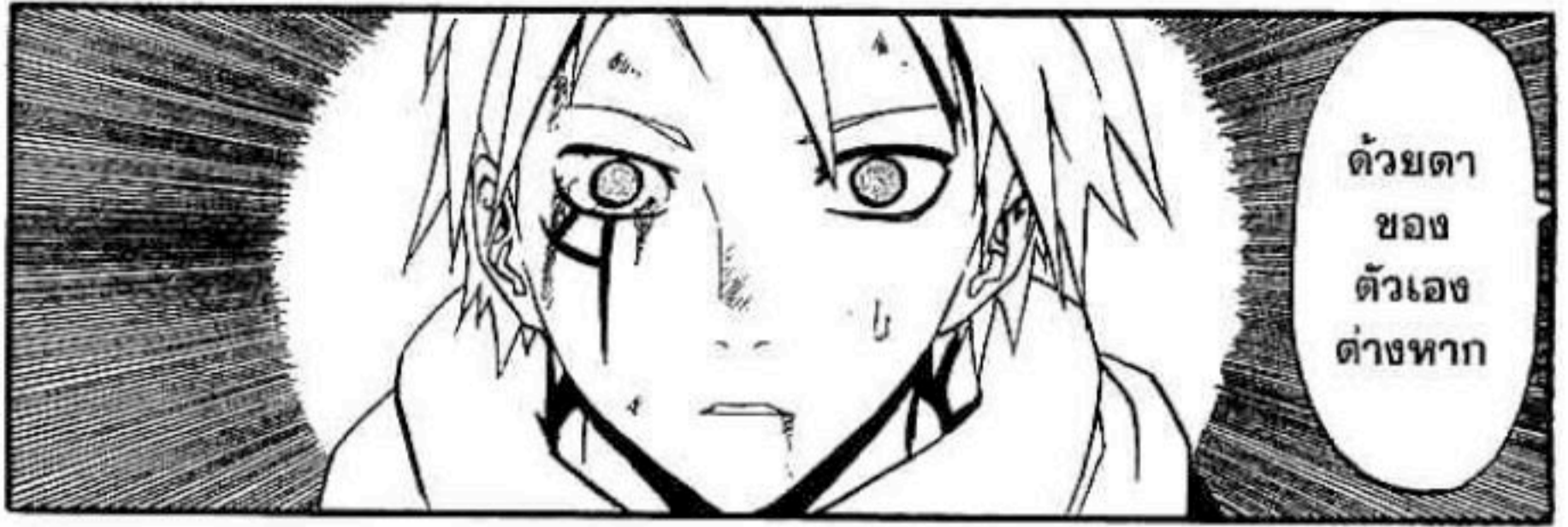

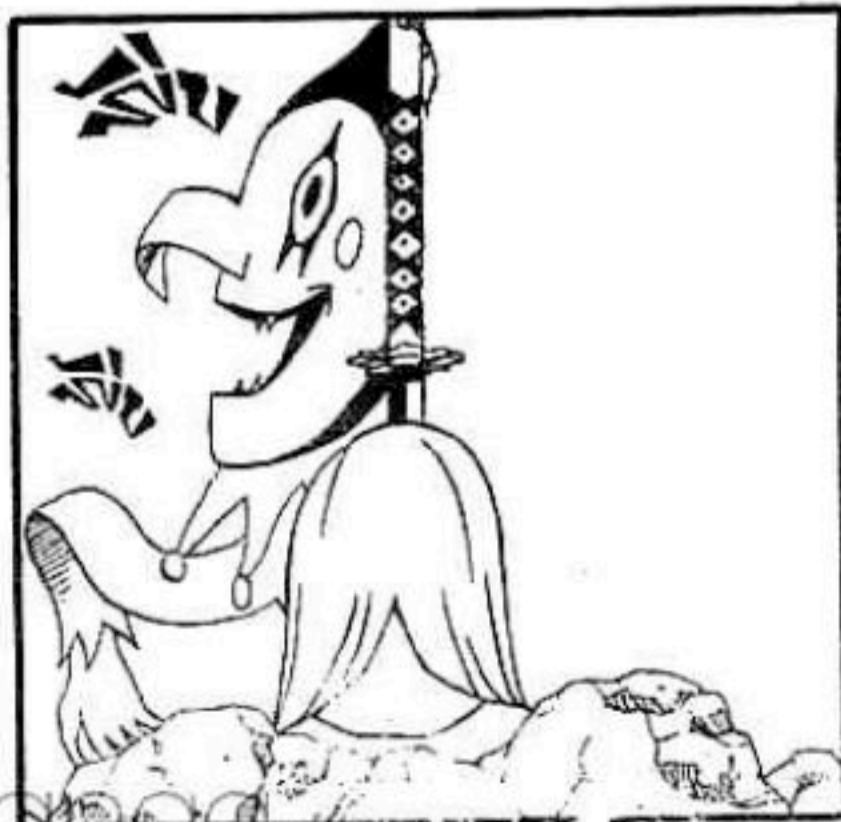
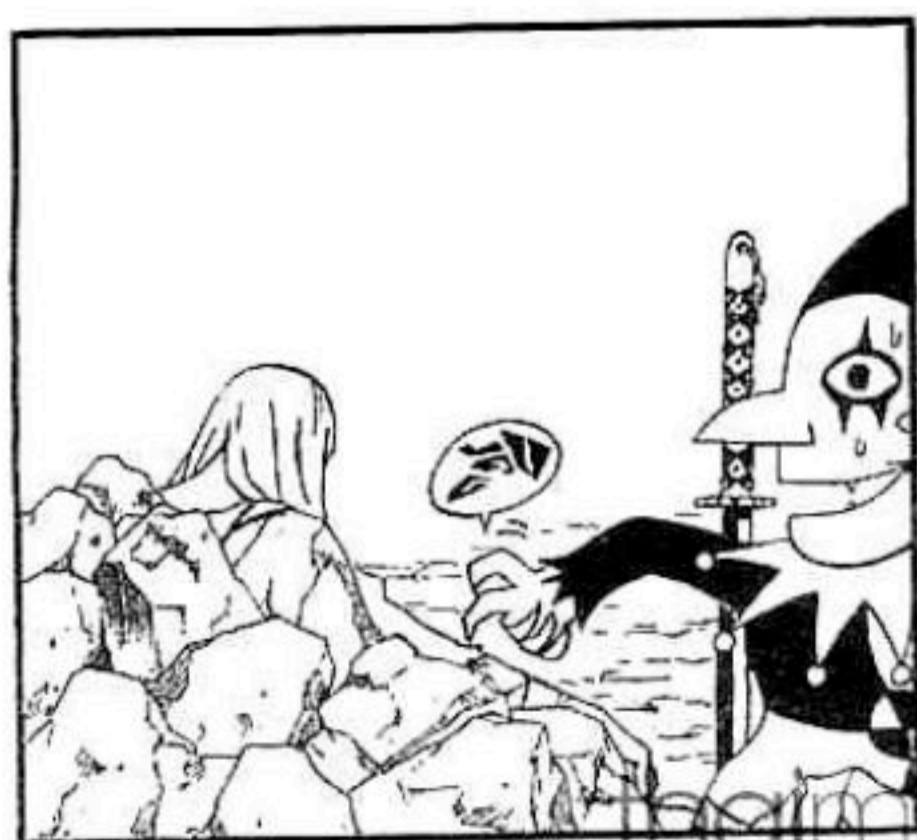
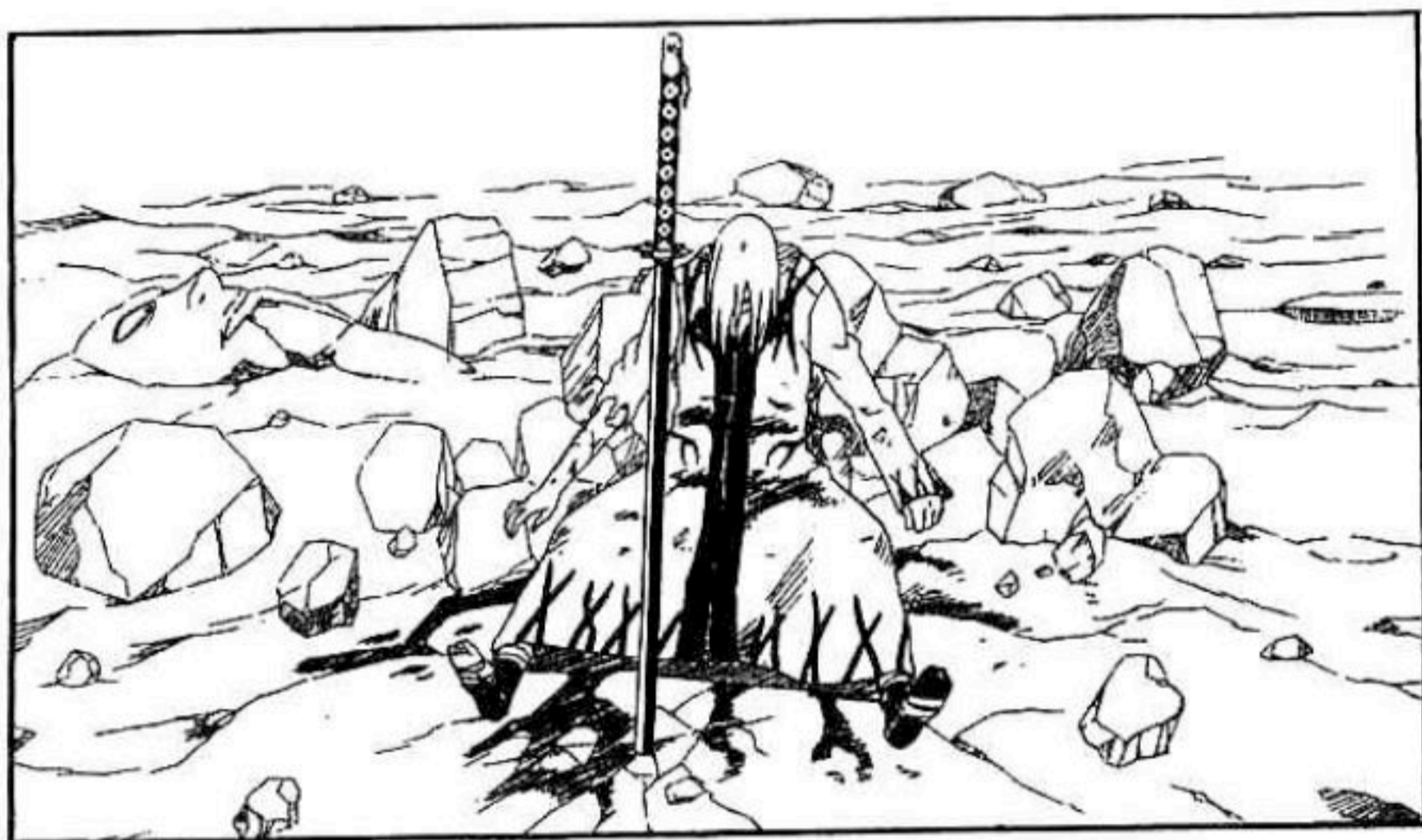
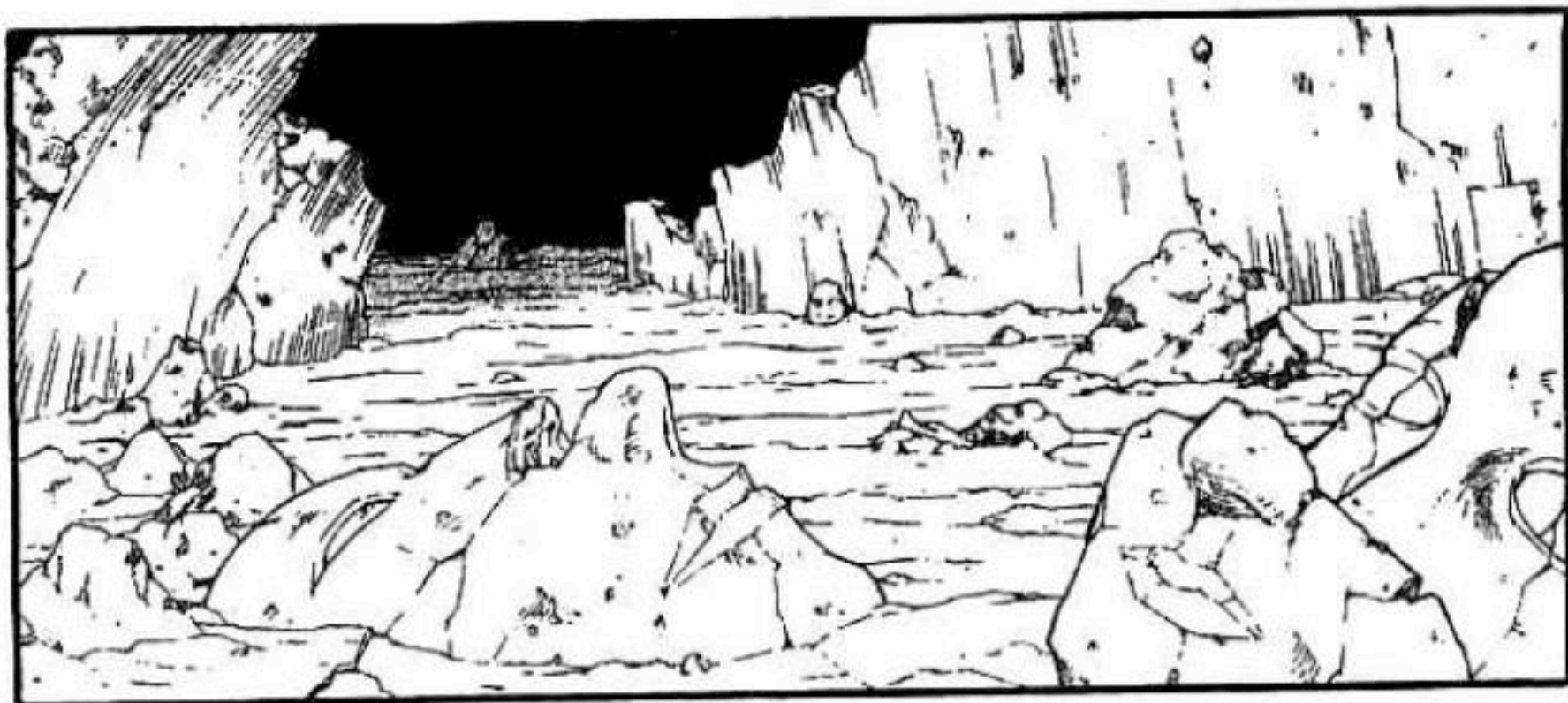



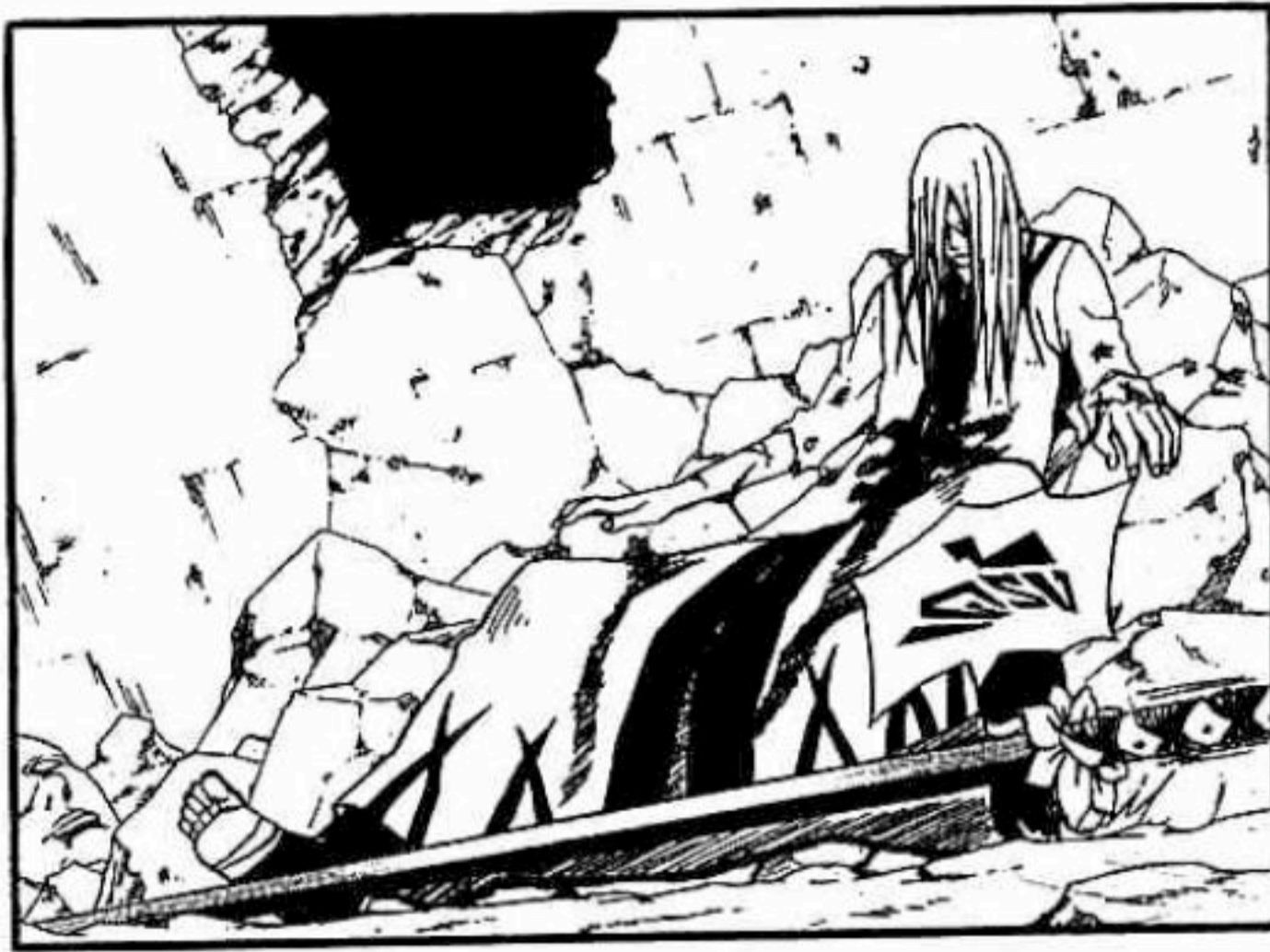

โจ๊กเกอร์
ทางนาย
เป็นไง
บ้าง



ตกใจ
หมด

ได้..คิดว่าอะไร
ที่แท้ก็
เสียงตาบ
กระทบพื้น
เฮ้อ..



นาย
รีบ
กลับ
มาซะ

เข้าใจละ!
บริเวณ
ที่เหลือ
ฉันส่งคนอื่น
ไปจัดการ
แล้ว



ดูเหมือน
ท่านคจาก
จะจิว
ไฟมรณะ
ไปซะแล้ว

อ้อ!
ท่านบัก
ผมเก็บหัวใจ
เรอปี
ได้แล้ว
ครับ

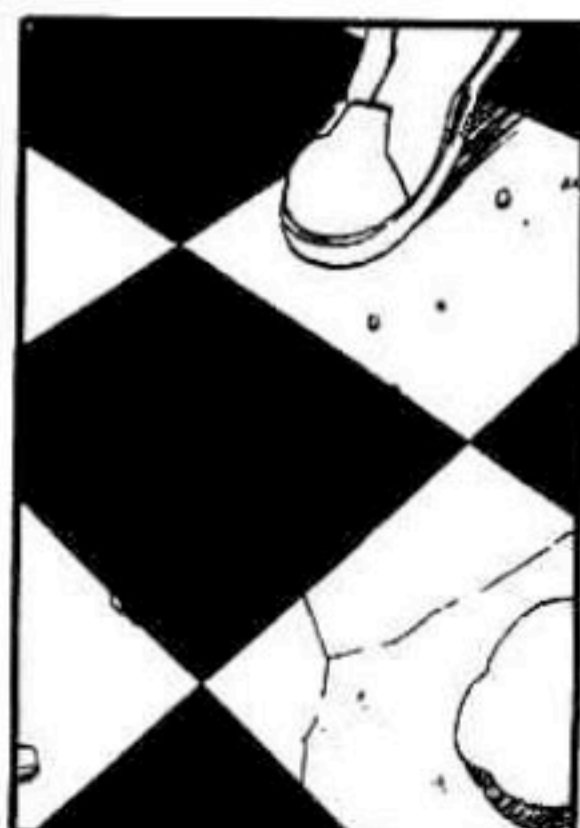
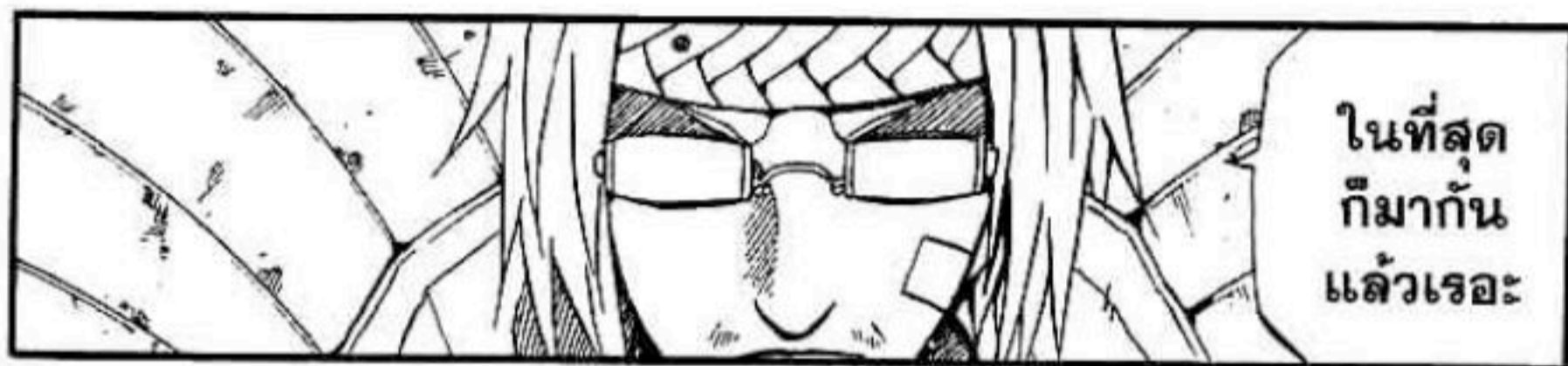

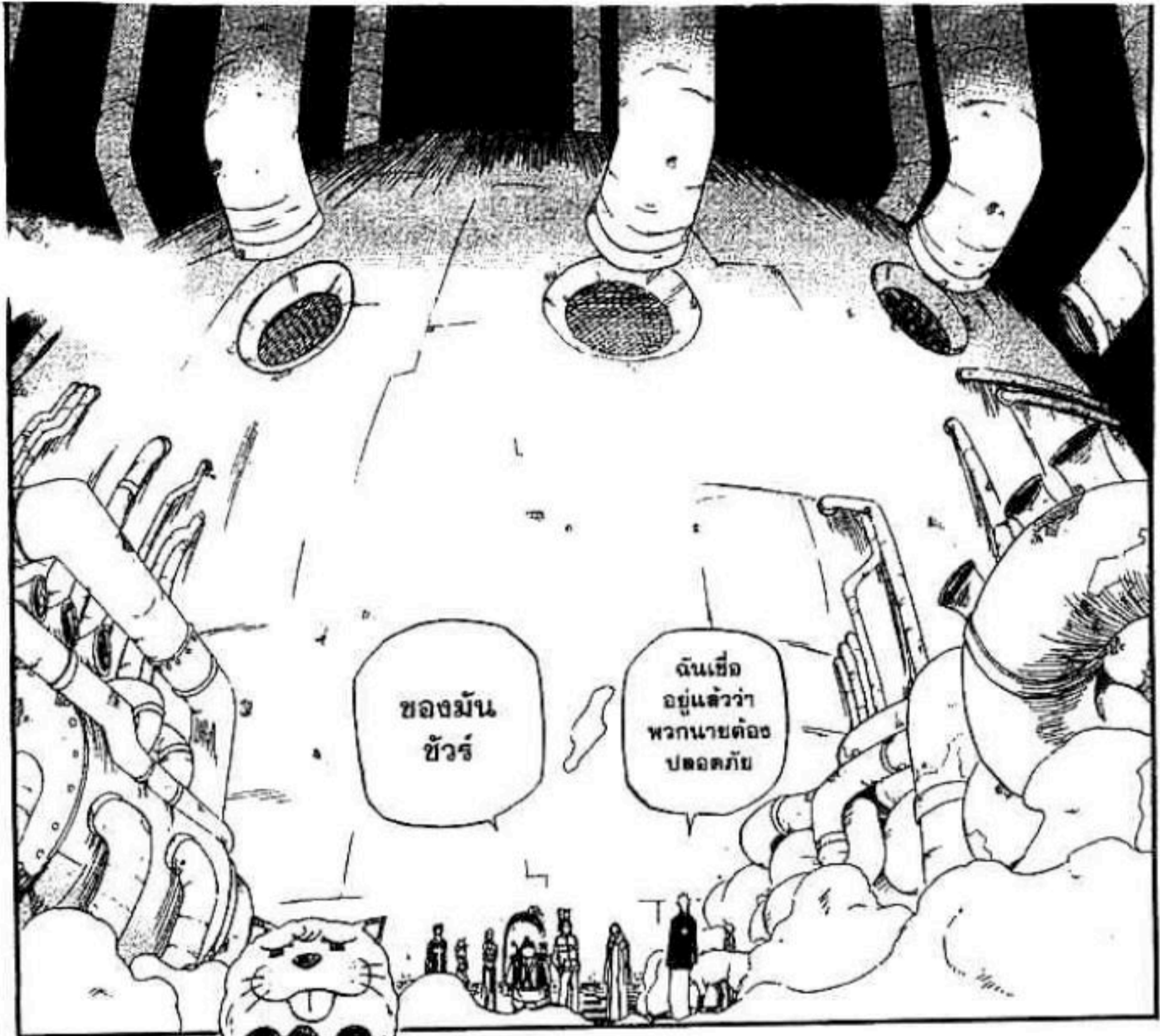



บทที่ 73 **เซบ็อน**
thaimanga.net





ระวัง
จะถูกขยี้ที่นี่
เล่นทีเปลว
นะ โย๊ะ...



เรื่อง
มันยาว
นะค๊ะ

ละ...แล้ว
นี่มัน
มาอยู่กับ
พวกเรา
ได้ไง
!!



เพราะ
ไอ้คุณนี่เกะกะสายตาซะมิด



สปีก้า
จ๊ะ

ประมุข
เซ่น่อม
เป็นแค่
เจ้านายเก่า

แต่เจ้านาย
ปัจจุบันของ
สปีก้าคือท่าน
โมโม่ทาไร่ต๊ะ



มีอะไร
เทร
โย๊ะ
เมย์

ทึ่ม

มือ

บะ...
บอล...
แบบ
ว่า...
คือ...



ทำเป็น
จับมือ
ถือ
แขน

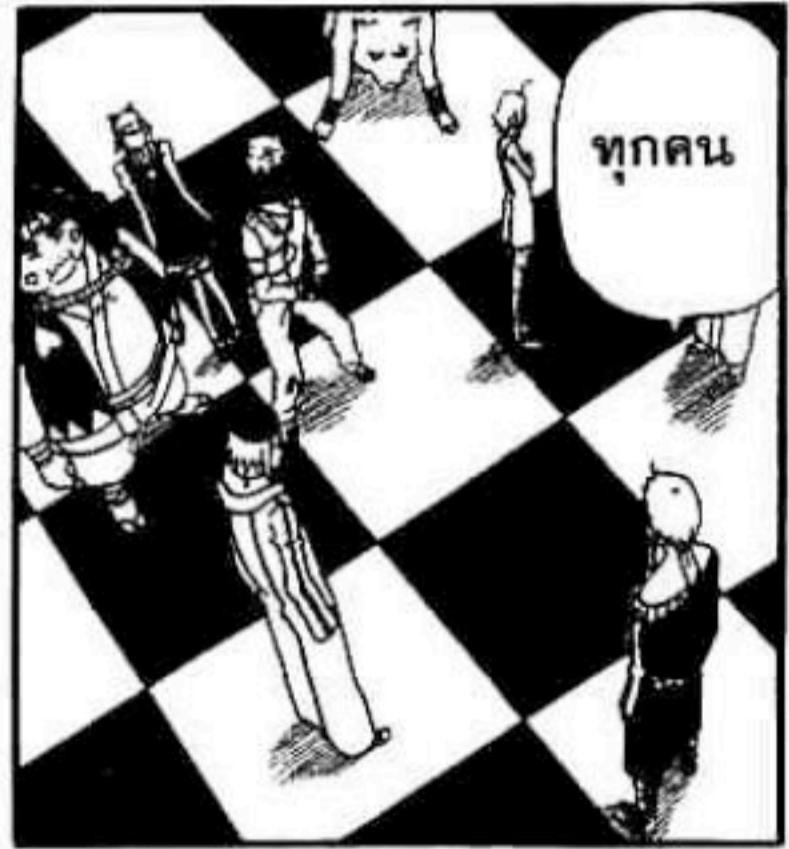



มิโกะ
ไม่ได้โดยสาร
อยู่
บนชิน

ไม่ทรอก
ถ้าจะอธิบาย
อย่างละเอียด
ก็คือ



คงทิ้งร่าง
แล้วรวมตัว
กับ
ยานลำนั้น

แต่
ตัวมิโกะ
คือ
ยานชิน
ทั้งลำ



ก็แปลว่า
เขาคง
ถูกมิโกะ
สิงร่าง
ไปแล้ว

ถ้าบัลซ่า
เป็นคนลึ่ง
ให้
คุณมาที่นี่



นี่นาย
มากับจิน
ทรอกเธอะ !!

แต่
พึดกัน
กลาง
ทาง
นะ



หวังว่า
จินจะ
ปลอดภัย
เหมือนกัน

จริงดี
แล้วจื่อ
กับเซโร
เป็น
ยังไบบ้าง

หวังว่า
จะยังรอด
นะ

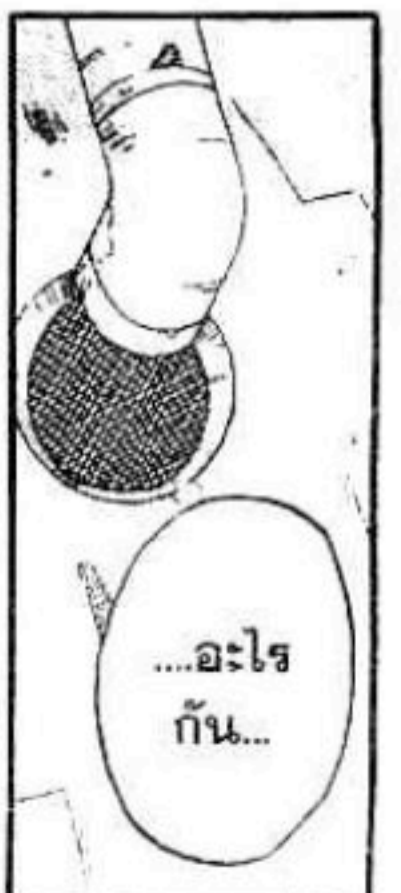

...อะไร
กัน...



แล้ว
ไปจาก
ที่นี่
ให้ได้

เอาเป็นว่า
ตอนนี้
เราต้อง
ทำลาย
เซนน่อมชะ



รูป
รอเดชา
ก่อน



ฮัม

อามี
ดาบะ



มี
อะไรเหรอ?
คุณ
อามีดาบะ



รูป...



?



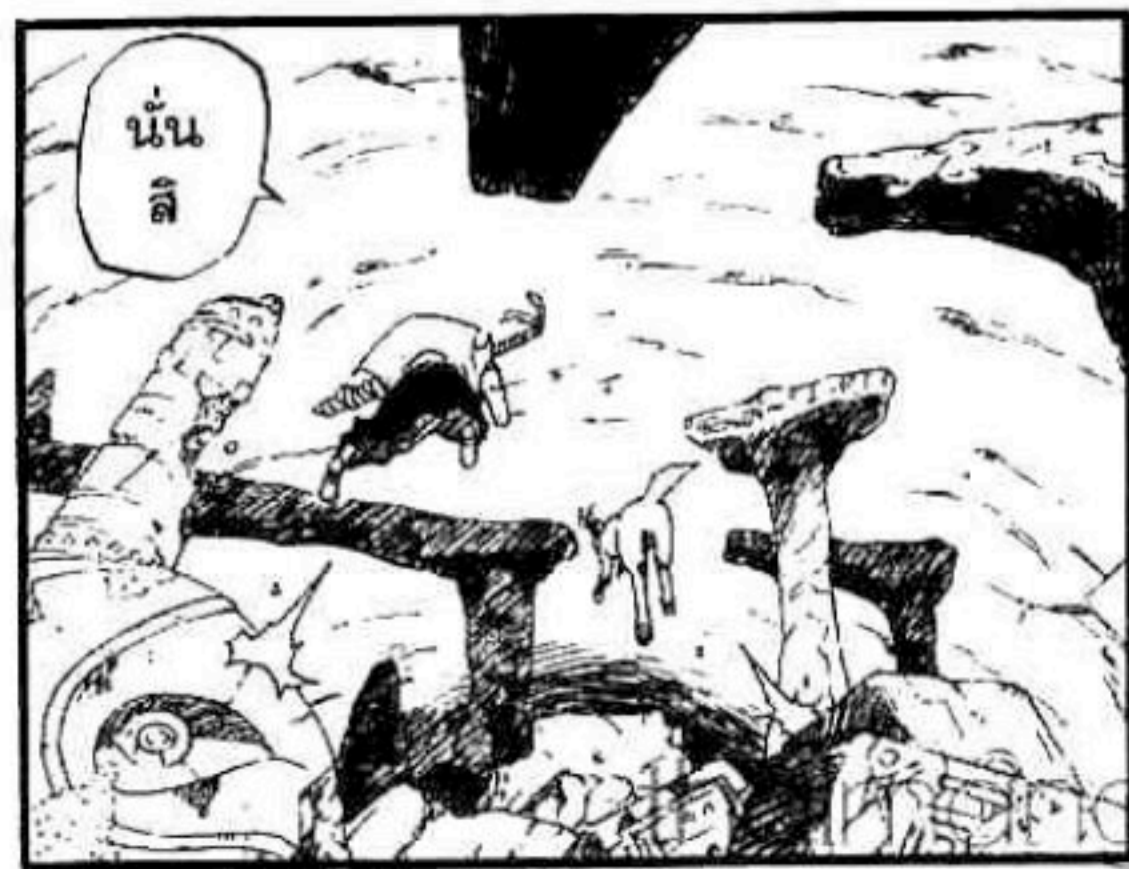
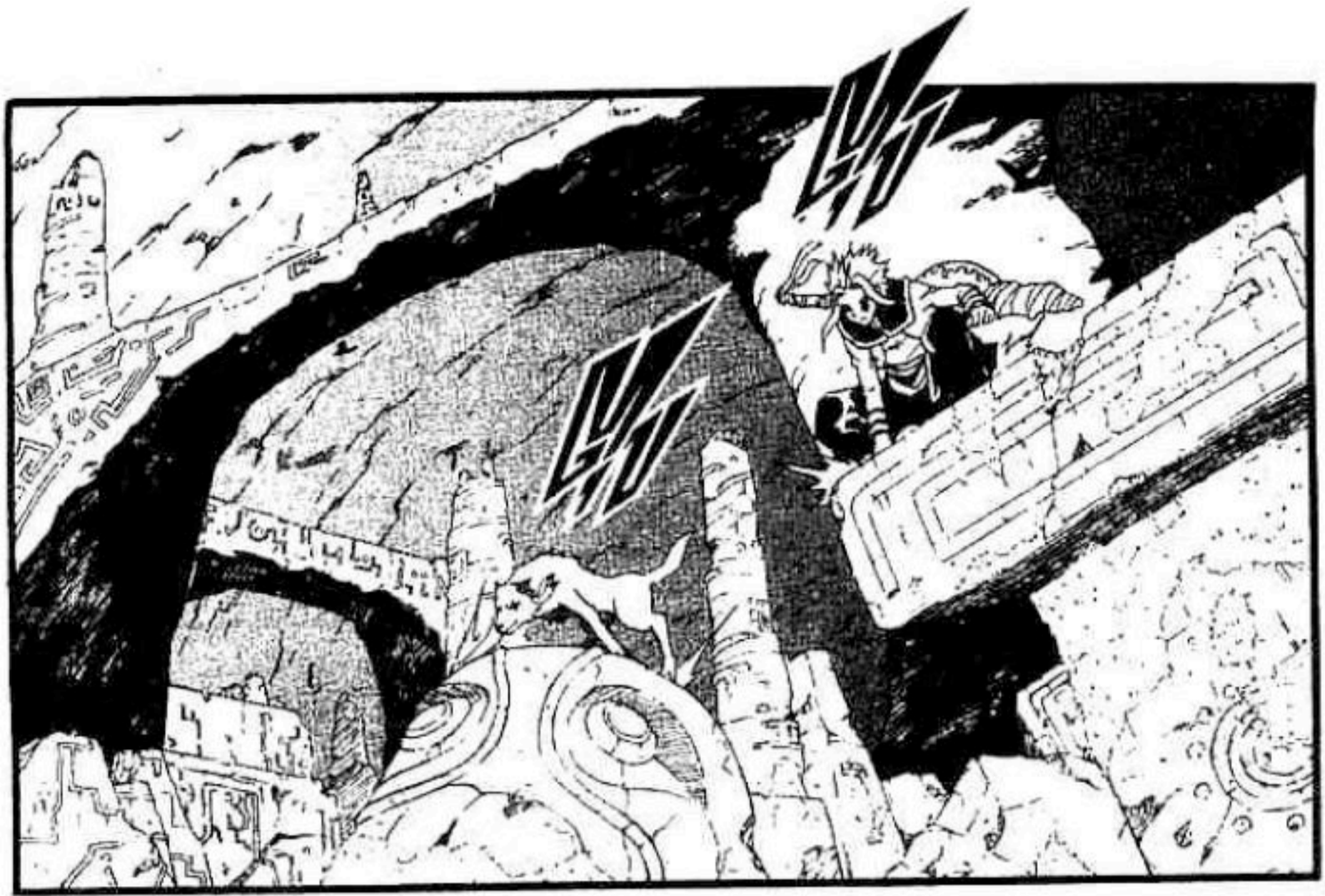



ขอแบ่ง
หน่วยเล็ก
2-3 เส้น
ละกันนะ
พวก
!!!

แต่ก็
กำลัง
หิว
พอดี



เจ้า
ปลาวาฬ
ผิวนั้น
เซม็อบ
ของ
แปดกา
เพียบเลย
นี่หว่า

ปิดโธ่
ตัดมา
ก็
ปลาหมึก
ยักษ์
เรอะ



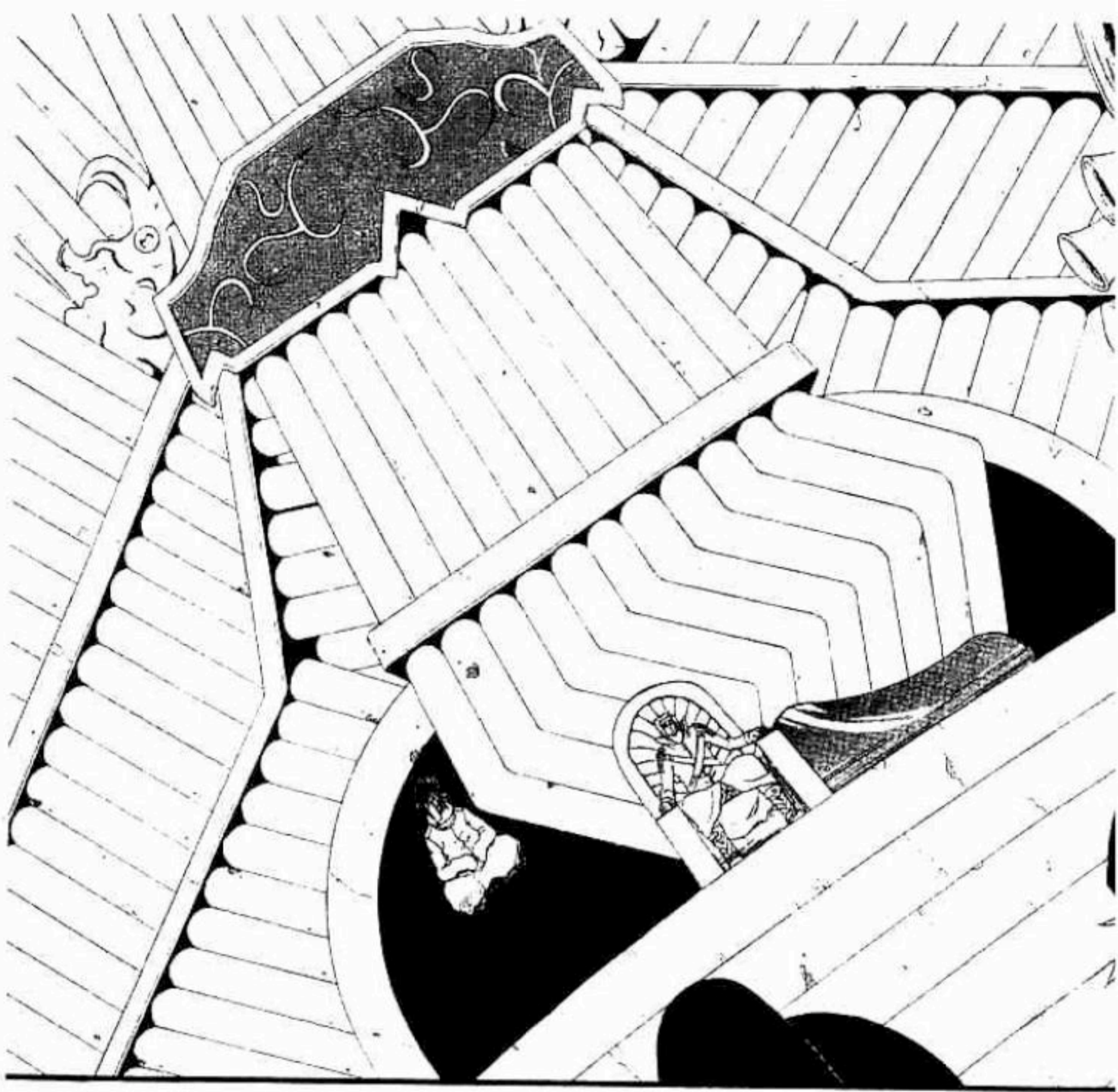



คุณ...
พ่อ...
?



ไม่จริง



เป็นไป
ไม่ได้



อย่าง
ที่คิดเลย
ประมุข
เซนม่อม
ก็คือ...





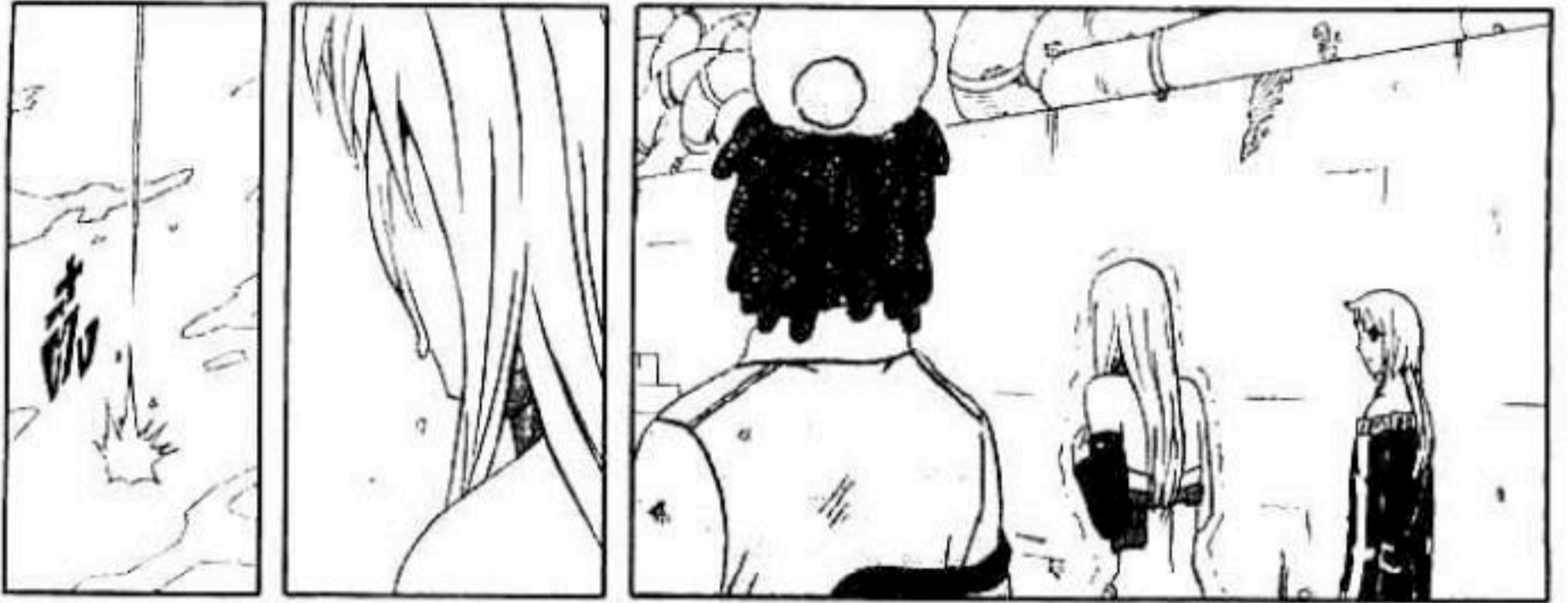

แต่ เป็นพรรคพวก ที่คอย ส่งเสริมกัน และกัน



ดูก็รู้ว่า พวกแกไม่ใช่ พรรคพวก ที่ทำได้ แค่ช่วยเลียแผล







บนตำแหน่ง
ของลิลิธ
หมายเลข 91
ใช่ล่ะ

เราขึ้น
อยู่เหนือ
เซฟิรอต
ของ
รีเวิร์ล
คาบาร่า

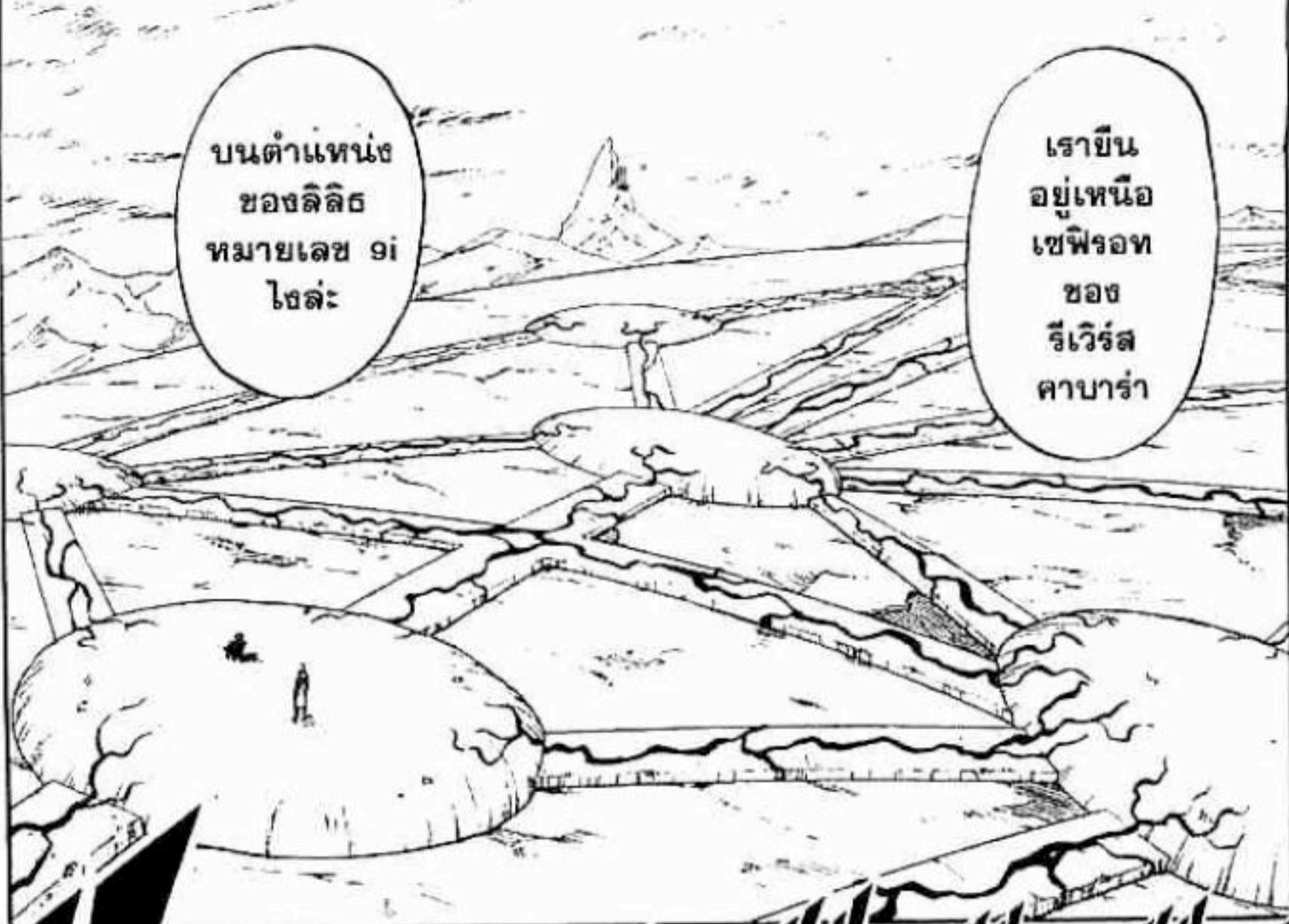

ถูกดึง
เข้าไป
ด้วย
ไม่รู้
นะ

เอา
ยังไม่รีบ
ปล่อยมือ
จาก
หัวใจ
เรซีบี
อีก

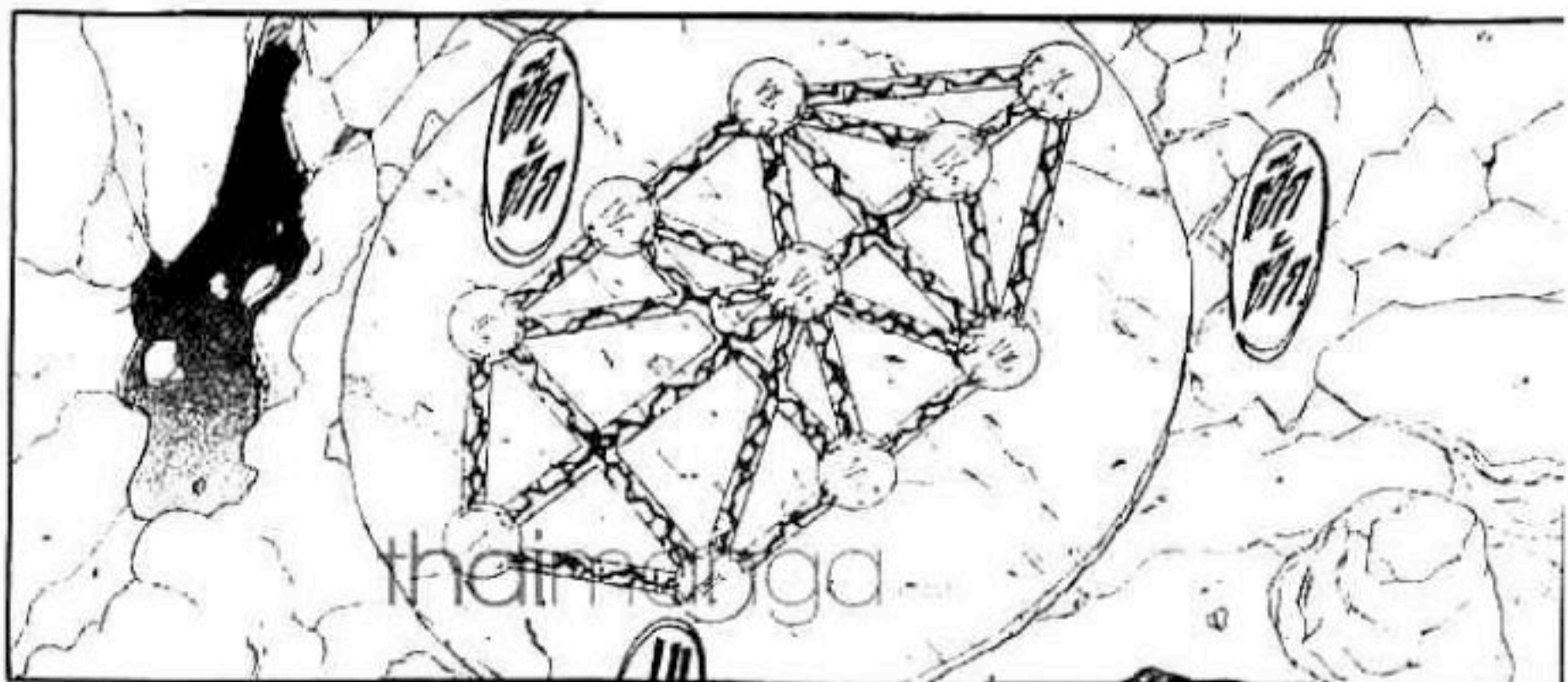



มันกลับไป
นั่งบน
บัลลังก์
ตั้งแต่เมื่อไหร่

ครอส
ถูก
พาตัว
ไปแล้ว
!!!



เพราะเห็นว่า
มันมี
หัวใจเรซิป
ของลิลิธ
อยู่พอดี

ฉันก็แค่
ส่งคนที่ชื่อ
ครอสไปยัง
จีเวอร์ส
คาบาร่า

มีแต่
รูปฟูกุส
เท่านั้นแหละ
ที่ทำ
แบบนี้ได้



ที่ฉัน
ได้รับ
มาจาก
ท่าน
ประมุข
เซนมอม
ไฮล์:

เพราะ
โอพาร์ท
หน้ากาก
มาก็มา
ชิ้นนี้



แต่นี้
อาศัย
พลังของ
คนเดียว
แถมยังช่วย
ปรับตา

ยังต้อง
รวมพลัง
หน้ากากทั้งสาม
ถึงจะใช้พลัง
วาร์ปได้

ขนาด
ท่าน
บ๊วก
เริ่ม
มู



—
สเดียบ
ล้มละลาย
ไป
แล้ว



ถ้า
ควบคุม
มันพลาด
จะเป็น
ยังไง
!!



คาบาร่า
คืออาวุธ
ที่อัดแน่น
ด้วย
ความทรงจำ
ของข้อมูล



อ๊ะ!
...ไอนั้น
เหมือนกับ
หมู่บ้าน ของที่เคย
อยู่ใน
ฉัน
เลย



เพราะ
อย่างนั้น
ฉันถึง
ต้องมี
ไอนี้ไง

ไอพาร์ส
ใน
ตำนาน



นั่น
ก็คือ
|

สามารถ
ผสมผสาน
และ
ปลดปล่อย
เป็นพลัง
ออกมาได้

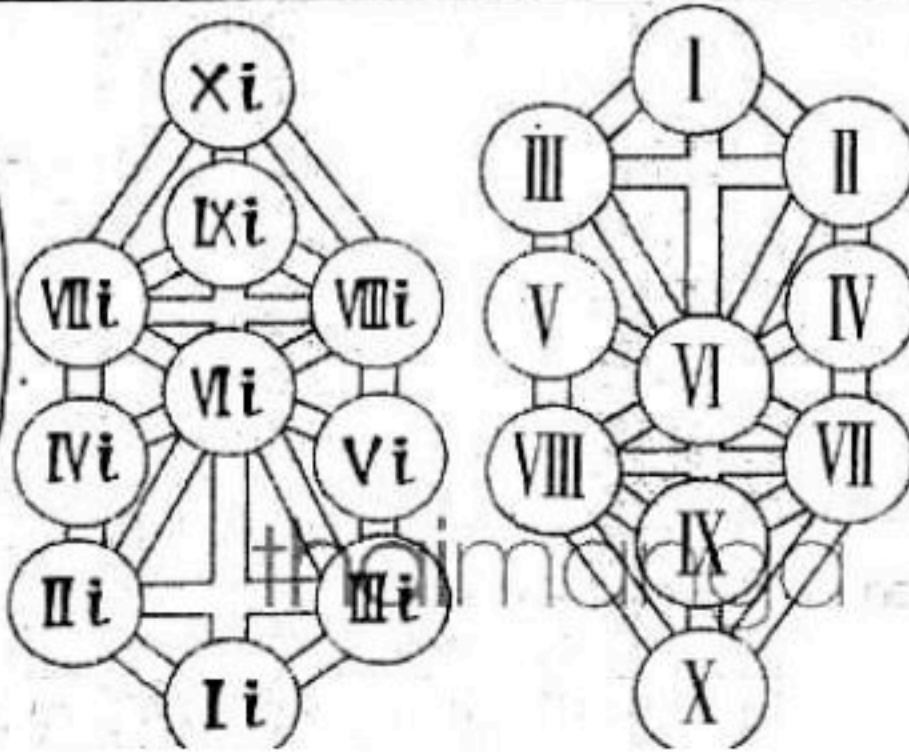

จริงอยู่ที่ว่า
คาบาร่า
คืออาวุธ
ที่ดูดซับ
ข้อมูลต่าง ๆ
เอาไว้



แกนโลกนี้
หมุนรอบตัวเอง
โดยเอียง
ทำมุม
23.4 องศา



เหมือน
ดาวสีฟ้า
ดวงนั้น

เต็มไปด้วยวัตถุ
ที่ซึมซับ
ข้อมูลของ
ดาวสีฟ้า
ที่ล่มสลาย
ไปแล้ว

และมันก็
แพร่กระจาย
ไปทั่วดาวดวงนี้
อย่างที่บันทึกไว้
ใน
ประวัติศาสตร์
โลก



ไม่ว่า
จะเป็น
ละติจูดเหนือ
หรือใต้

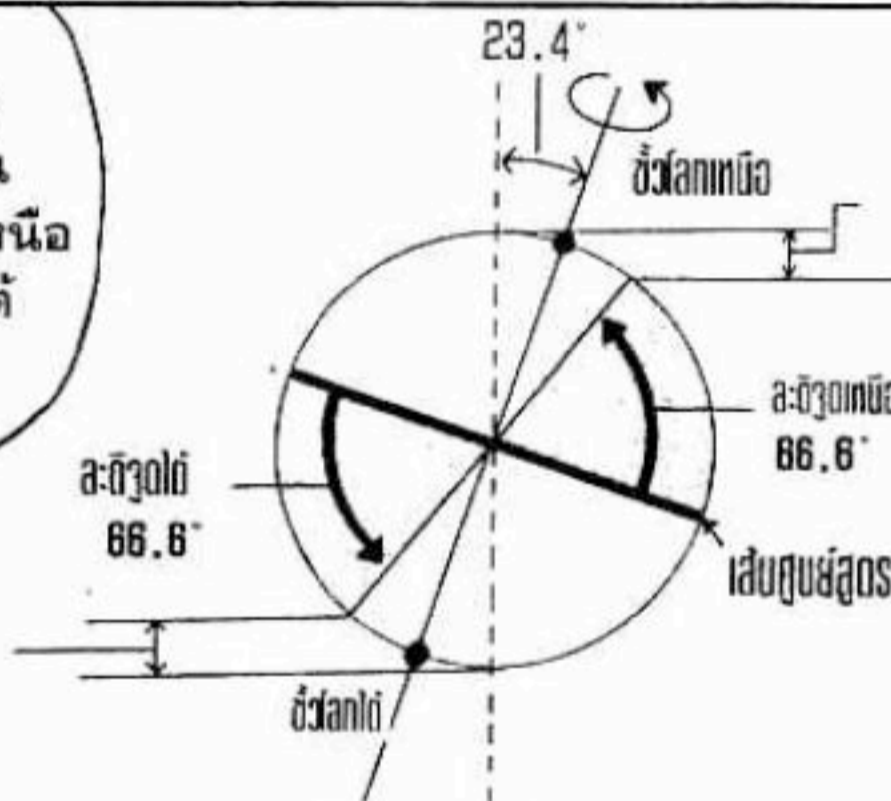

บริเวณที่ได้รับ
แสงอาทิตย์ตลอดเวลา

บริเวณ
ที่ไม่ค่อย
ได้รับแสงอาทิตย์
เลย

ละติจูดที่จะเกิด
ปรากฏการณ์
พระอาทิตย์
เที่ยงคืนหรือ
บริเวณที่
ดวงอาทิตย์ส่อง
ไม่ถึง

แสง

การเอียงตัว
หรือ
ปรากฏการณ์ต่างๆ
ของโลกนี้

อาจเป็นผล
จากข้อมูล
(อิทธิพล)
ของซาตาน
ก็เป็นได้



กระทั่ง
เรื่อง
แบบนี้
ยังมี
หมายเลข
666

แฝงตัว
อยู่

ต่างก็
ทำมุม
66.6 องศา
เหมือน
กัน



เพื่อไม่ให้
ข้อมูล
ต้องขาด
หายไป
|

ในช่วงที่
ดวงดาว
กำลัง
ล่มสลาย

บางทีคาบาร่า
อาจเป็น
เรือโนอาห์
ที่ดูดซับข้อมูล
ของ
ดวงดาวสีฟ้า
ทั้งหมดแล้ว
ถูกส่งมา

หรือ
บางที
|



ยังไงซะ
ก็ต้อง
มีใคร
สักคน

ไม่ช้า
ก็เร็ว

รวบรวม
แล้ว
ควบคุม
พลังนี้ให้ได้
อยู่ดี



ที่ดูดกิน
ดวงดาว
สีฟ้า
จนพินาศ

มัน
อาจเป็น
ประหลาด
ร้าย



ฉันจะ
ลาก
พวกแก



บ๊วกคนนี่
ไม่
เอาไว
แน่

ถ้าคิด
จะขัดขวาง
ประมุข
เซนน้อม
ล่ะก็

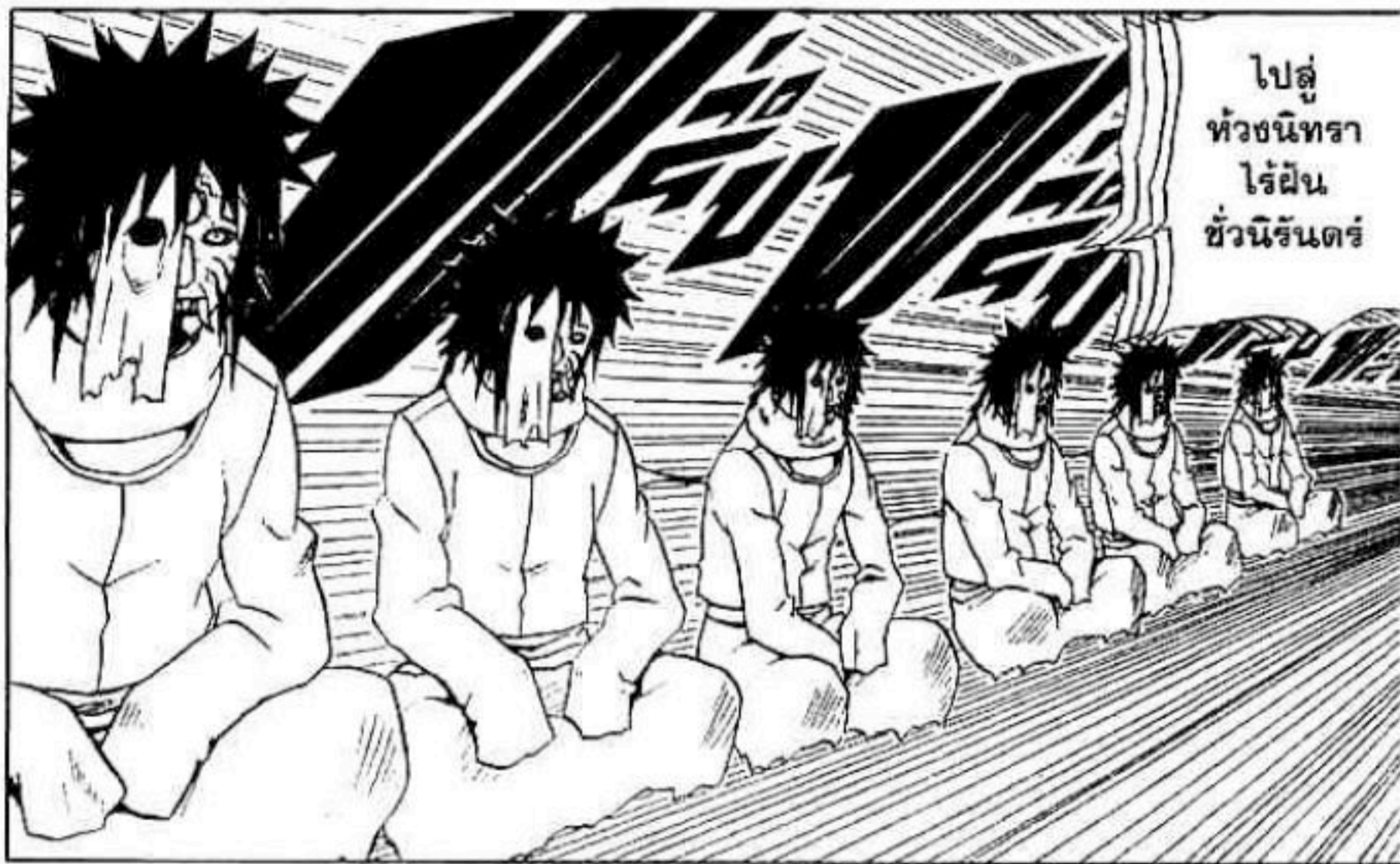

ไปสู่
ห้องนิทรา
ไร้ฝัน
ชั่วนิรันดร์



เดี๋ยว
ก่อน
บิก



ฝัน
มรณะ

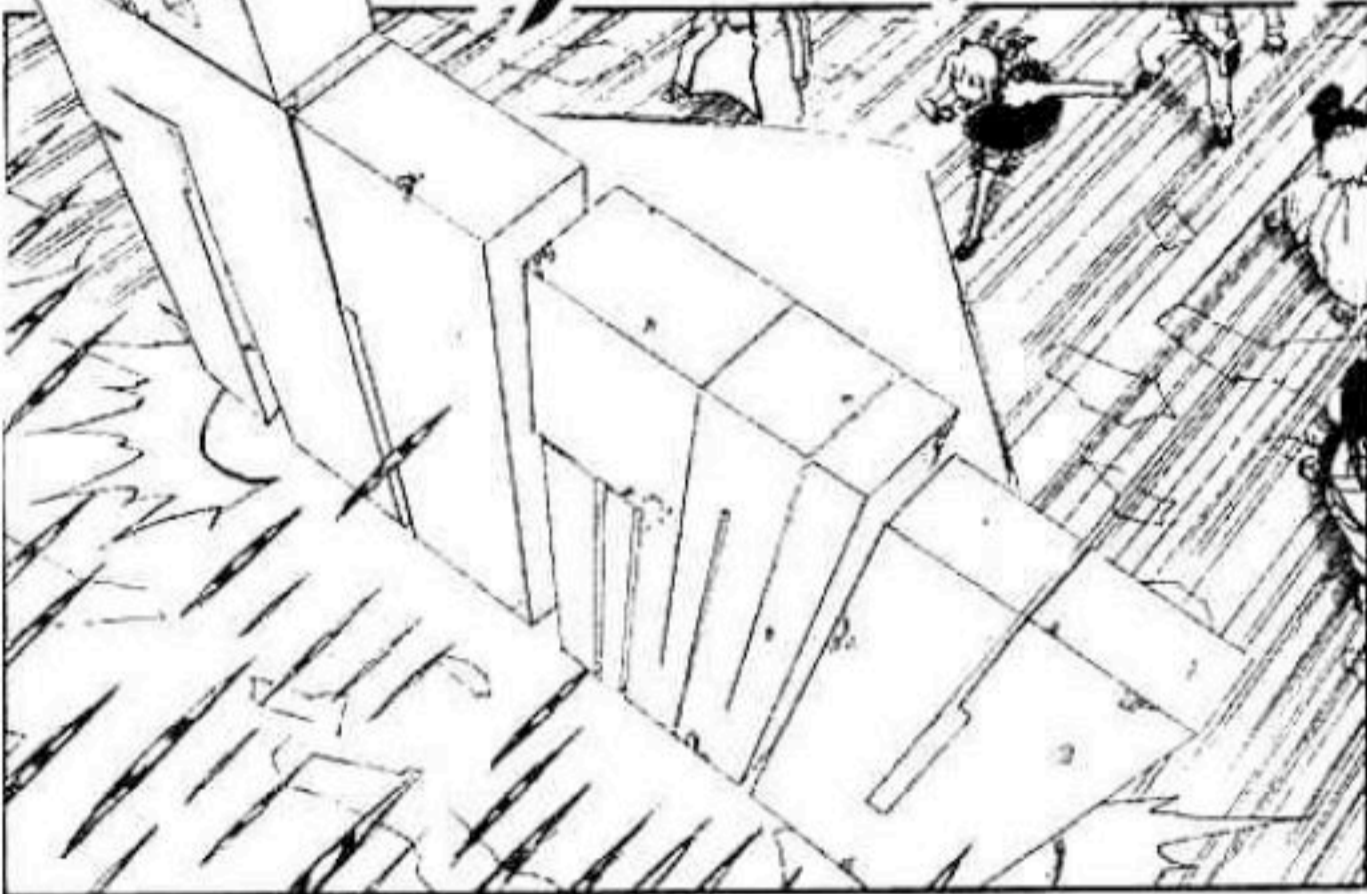

กำแพง

!!!



ช่างบน
เจอะ
!!?

147

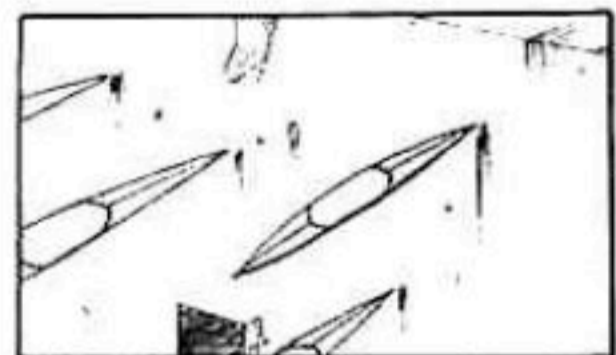

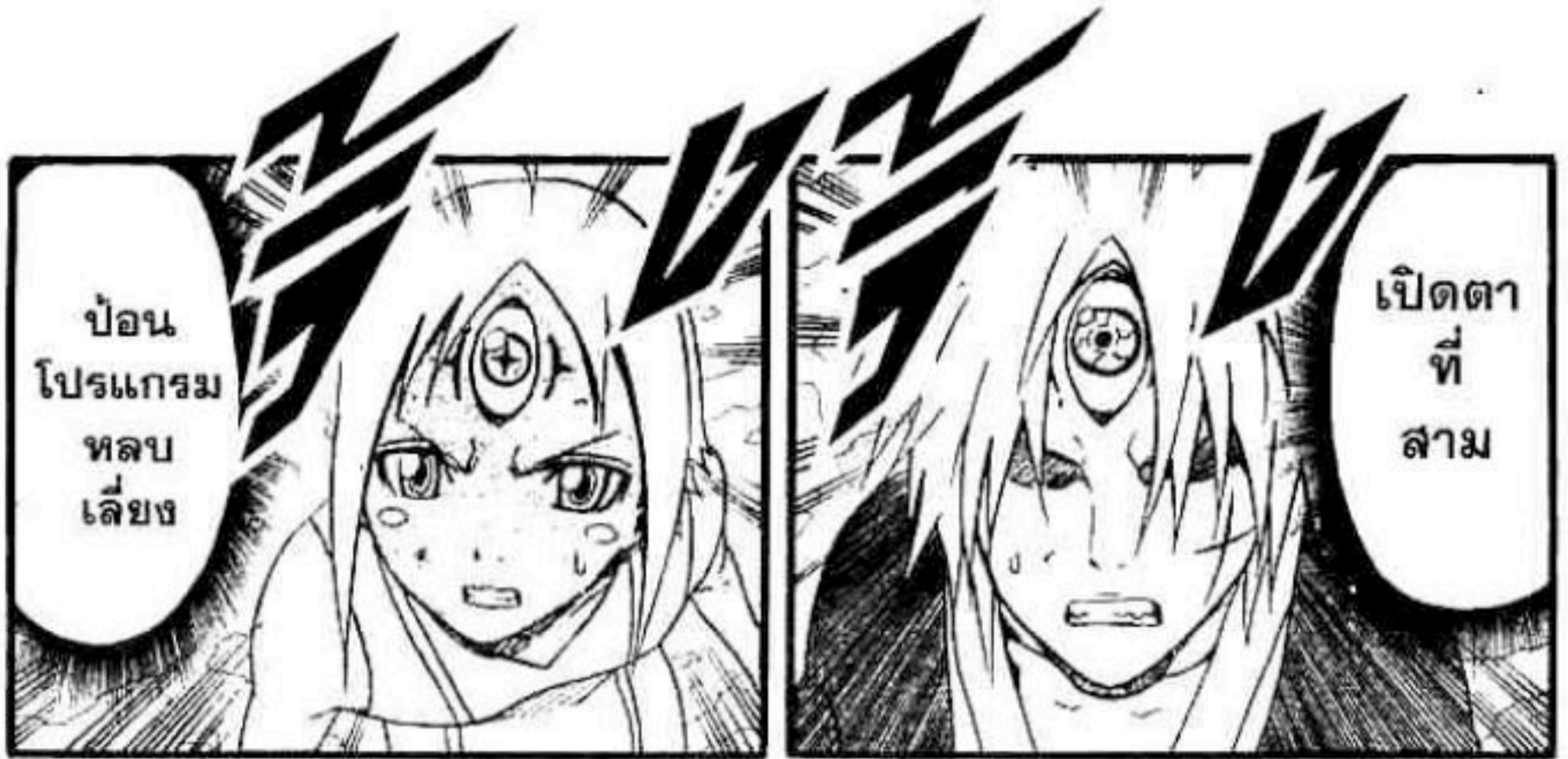

ป้อน
โปรแกรม
หลบ
เลียง

เปิดตา
ที่
สาม



นั่นก็ภาพ
ลวงตา
เธอะ
!!!



ทำไม
ทำไม
ไม่ได้
ล่ะ
!!?



ของจริง...
อยู่...
ข้าง...
หลัง...





กลายเป็น
หมาป่า
กันหมด
!!!

นี่มัน
อะไรนะ
!?



ให้เรา
ร่วมแฉม
ด้วยคนลิ

ฮึบ!
พวกเขา
ยังไม่ตาย





เกือบไปแล้ว มั้ยล่ะ



รอดมาได้ ก็จริง แต่ ความเจ็บปวด จะเริ่ม ส่งผลแล้วล่ะ

เวลาวิ่งตัวผม เริ่มเก็บปลอม ที่บ้านบ่อย



จิน !!



เซโร่ !!!

โธ้ย ปวดท่ายทอย

thaimanaga เจ็บ หลัง~ง~ง~ง~ง

ว้าก~ก~ก~ก เจ็บ~บ~บ~บ~บ~



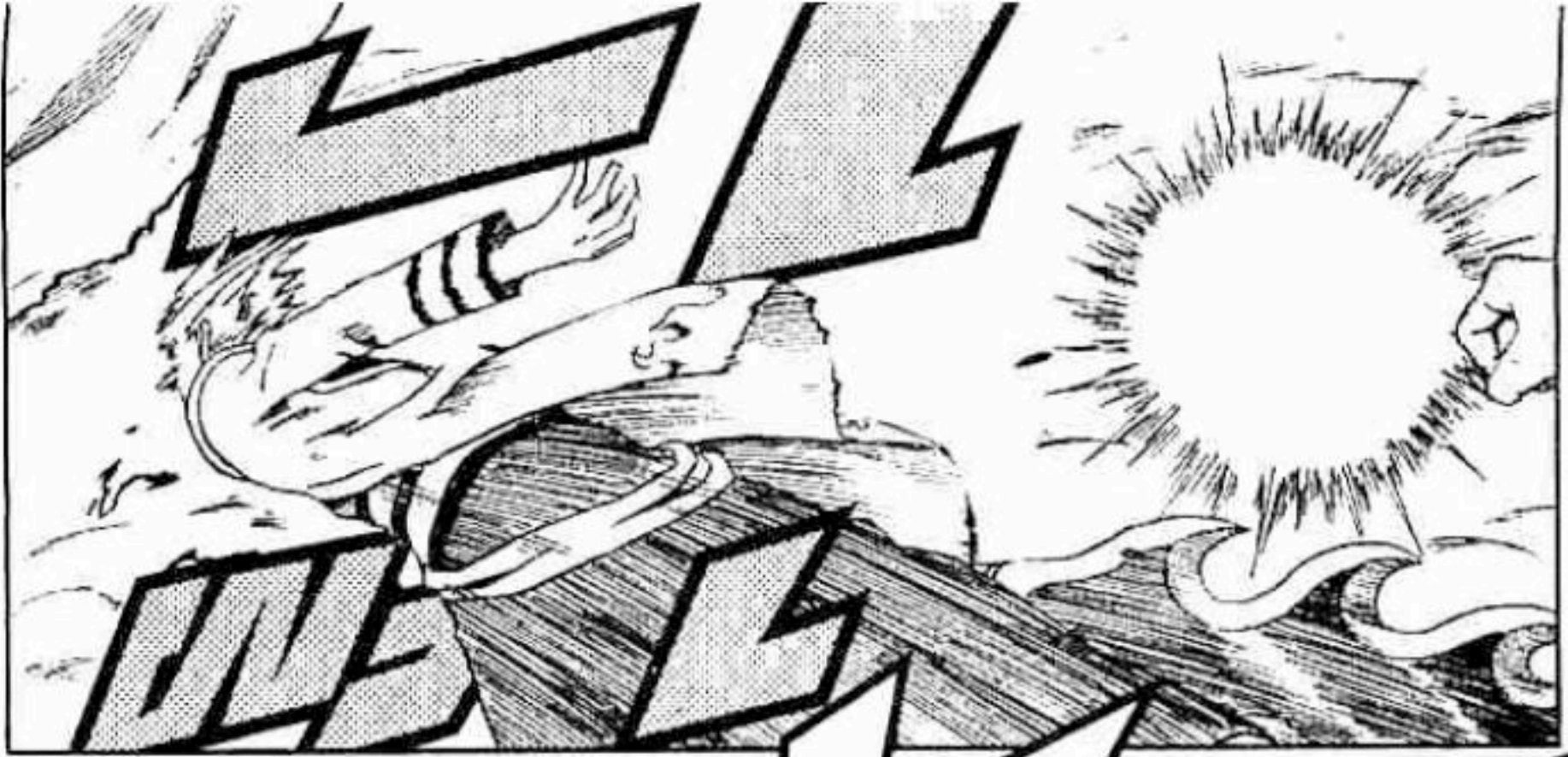

โอพาร์ท
แบบเดียวกับ
เจ้าไวซ์
แห่งเซนต์
เมื่อ
สมัยก่อน
เลย



แล้ว
ขโมย
หัวใจเรชิปี
ที่เรา
ไปได้
ยัง
ใจ
!?



มัน
ไม่ได้
ชยับจาก
บัลลังก์
เลย
สักก้าว

นั่น
มัน
!!

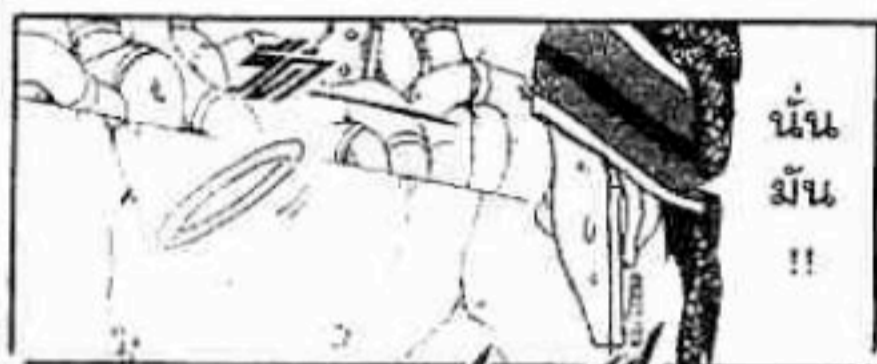

นี่มัน
!!



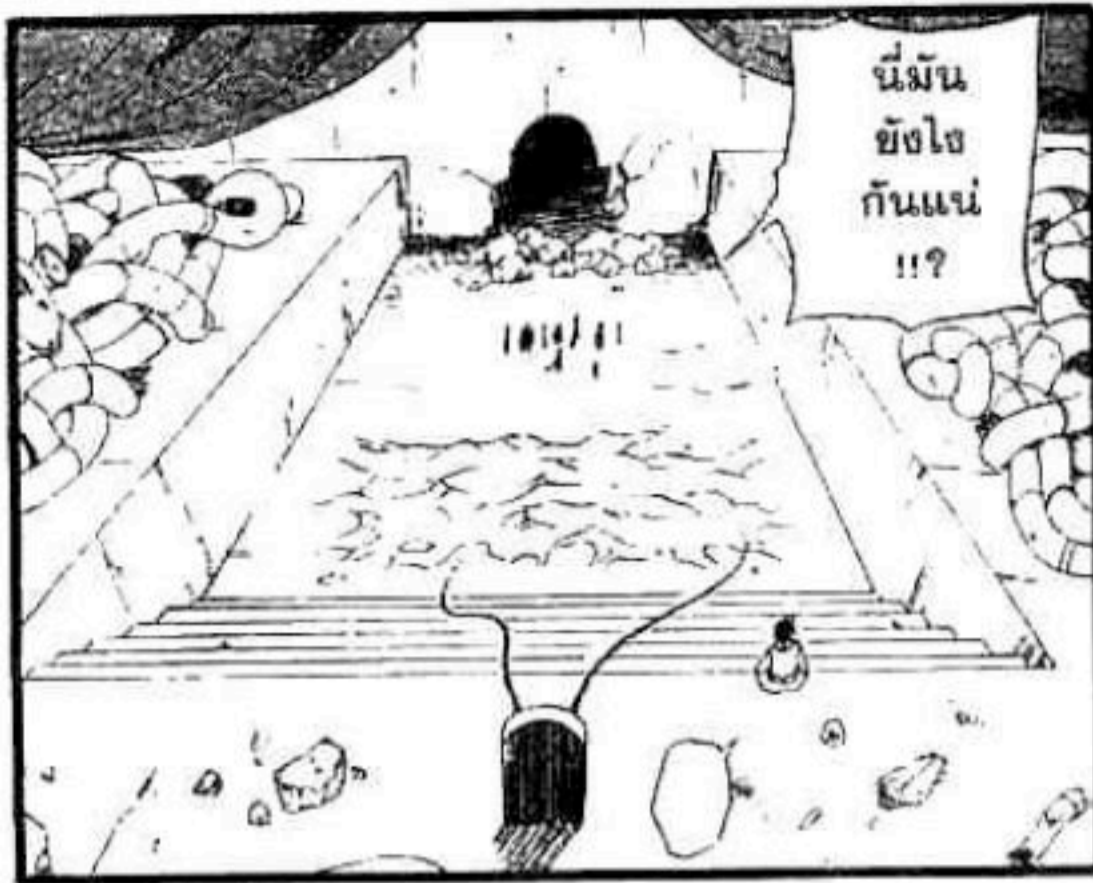

นี่มัน
ขังใจ
กันแน่น
!!?



โอ
พาร์ล
ของ
ซูริ



เป็นของที่
ประมุขเซนน้อม
มอบให้
ทั้งนั้นแหละ...
พูดง่ายๆ
ก็คือ...



โอพาร์ล
เกือบทั้งหมดที่
O.P.T.
แห่งเซนน้อม
ใช้กันอยู่



เพราะฉัน
ครอบครอง
เบลเฟกอล
เรซิป
ปิศาจ
หมายเลข 6i

เจ้าของ
พลัง
ประติษฐ์
คิดค้นไข
ล่ะ



มัน
คืออาวุธ
ที่ท่าน
ประติษฐ์
ขึ้นมาด้วย
ตัวเอง
!!



แต่หัวใจ
เรชิปี
ใน
มือขวานี่
นะ...

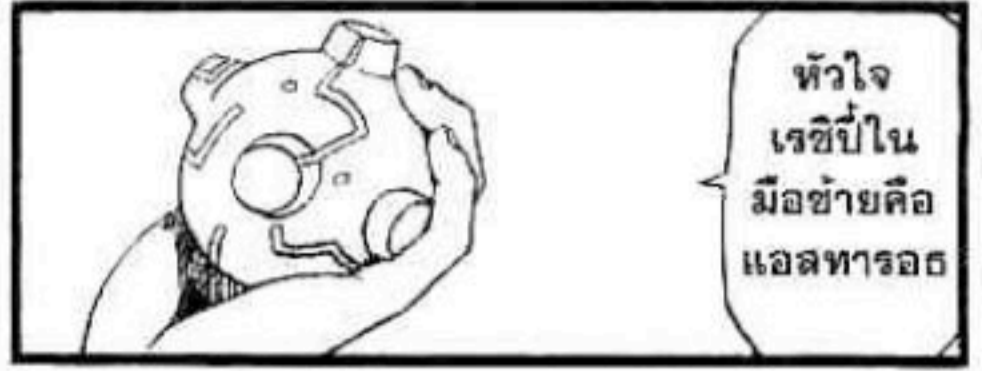

หัวใจ
เรชิปีใน
มือซ้ายคือ
แอลทารอธ



ส่วนใน
มือขวาคือ
อัล
โมเดอูล...



สร้างจาก
โอพาร์ทของฉันทัน
ที่สามารถ
ตอบสนอง
เซ็นเซอร์
ตรวจจับของ
พวกมันได้

มันเป็น
แค่หัวใจเรชิปี
ปลอม
เอาไว้หลอก
พวกสเด็ย



ทำลายหัวใจเรชิปี
ที่ฉันทามาได้เฉยเลย
!!



ดังนั้น
!

ศวับ



เป็น
เรื่องยาก
มาก

โดยอาศัย
พลังของ
เบลเฟกอล
เพียง
อย่าง
เดียว

แต่การ
สร้าง
โอพาร์ท
ขึ้นมา

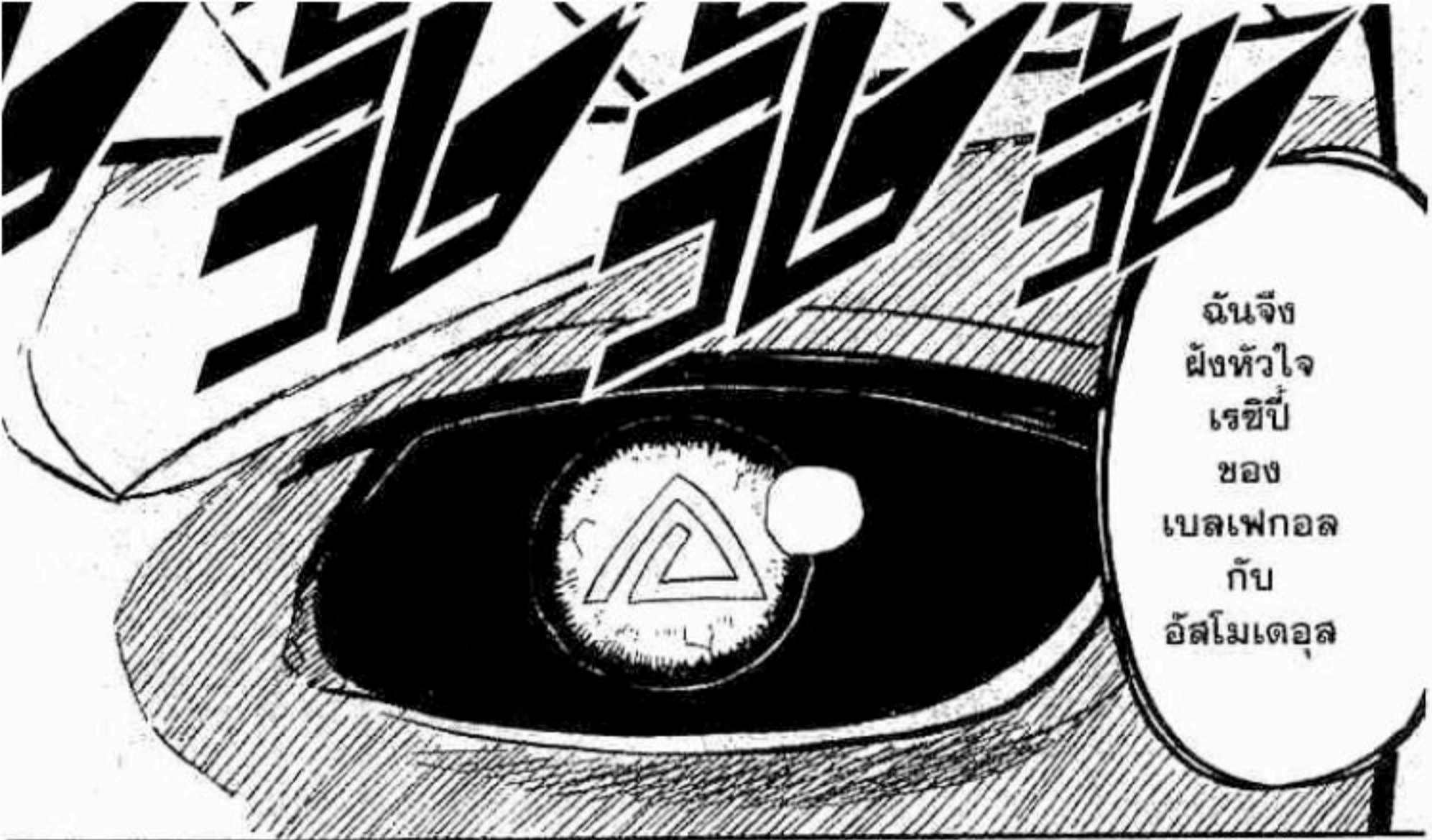

ฉันจึง
ฝังหัวใจ
เรซีบี
ของ
เบลเฟกอล
กับ
อัลโมเดอล

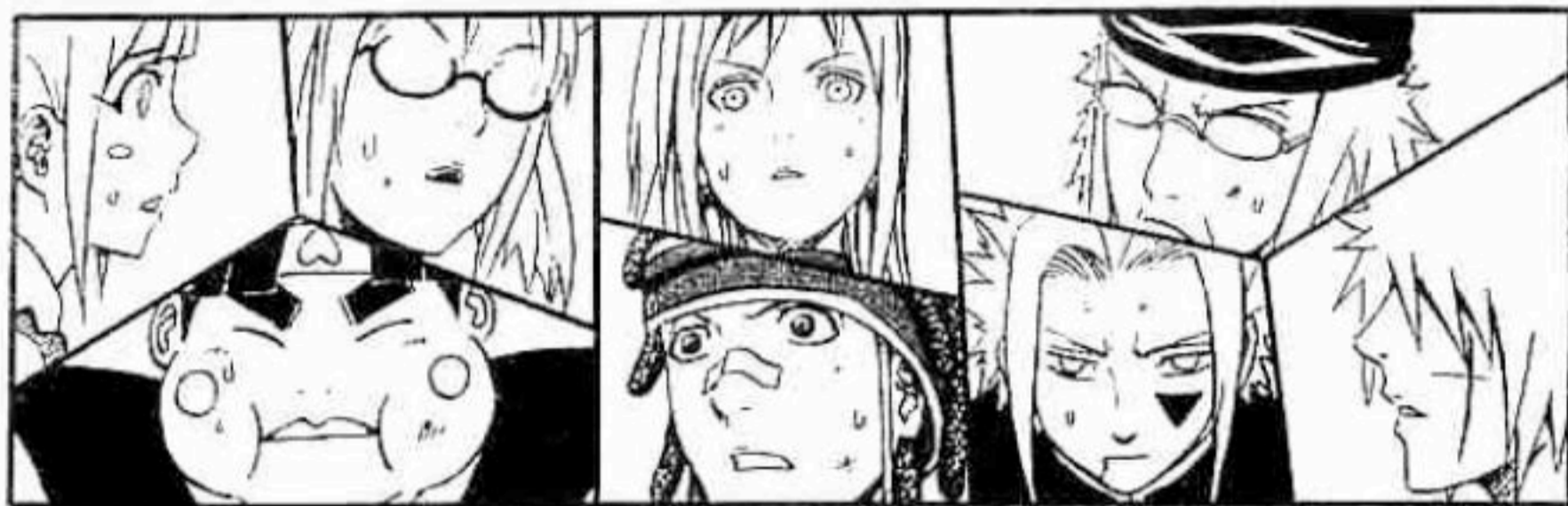

คุณ
พ่อ



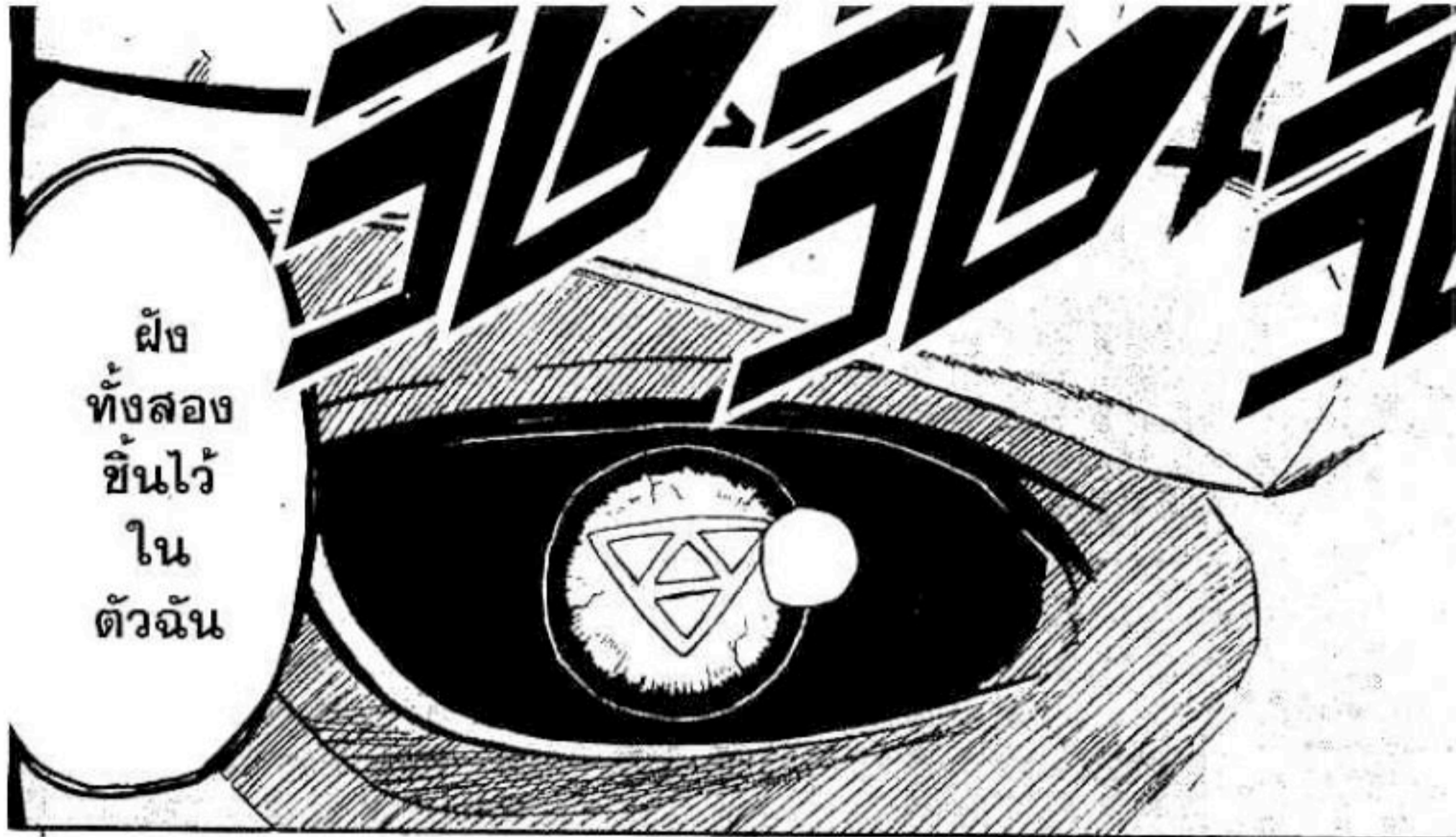

ฝั่ง
ทั้งสอง
ขึ้นไว้
ใน
ตัวฉัน



เป็นไปไม่ได้หรอก
มนุษย์คนเดียว
จะรวมตัวกับ
หัวใจเรชิปี
ถึงสองชิ้นได้ยังไง

!!



ประมุขเซนน่อม
ร่างกาย
บอบช้ำ
ทุกครั้ง
ที่ใช้พลังนั้น
จริง ๆ ด้วย







ตั้งพลัดทำลายล้าง
แห่งความมืด
ของอัสโมเดอุส
ออกมา 70%

เพื่อสร้าง
เป็นอาวุธโดย
อาศัยพลัง
ประติษฐ์ติดค้น
ของเบลเฟกอล
30%



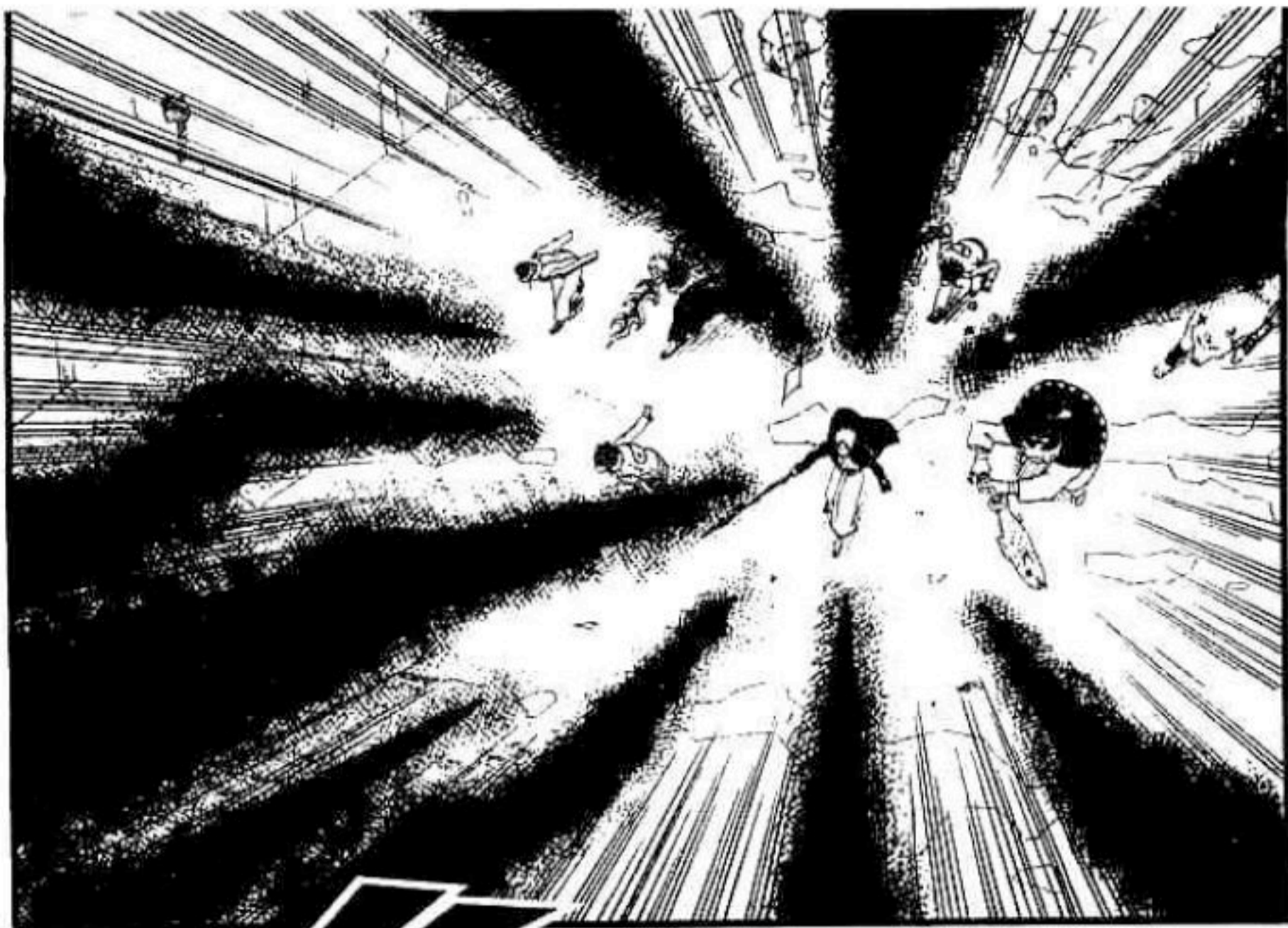



พวกแก
ไม่มีวิชา
มาต่อกร
กับมัน
ได้หรอก

ข้อมูล
เกี่ยวกับ
ความมืดมืด
ยังไม่
แพร่หลาย
ในโลกใบนี้
มากนัก

เปล่า
ประโยชน์
!!



จาก
แบบนี้
ก็ขยับ
ไม่ได้
นะสิ

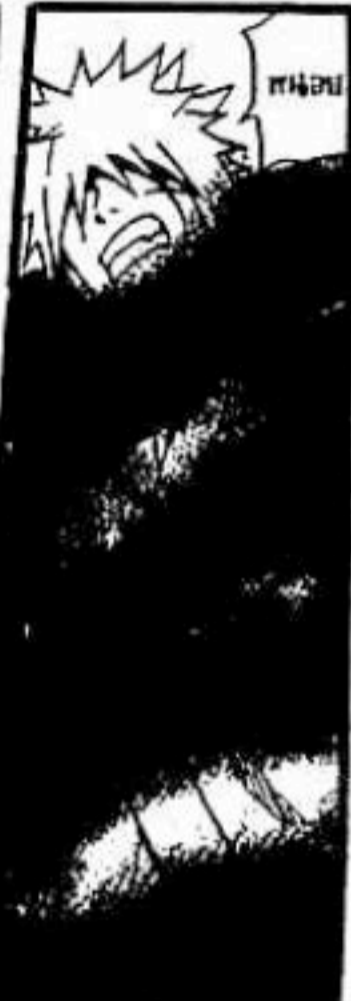

ท้อป



คุณ
พ่อ
|

ซึค ซึค



จงจมดิ่ง
สู่
ความมืด
ซะ

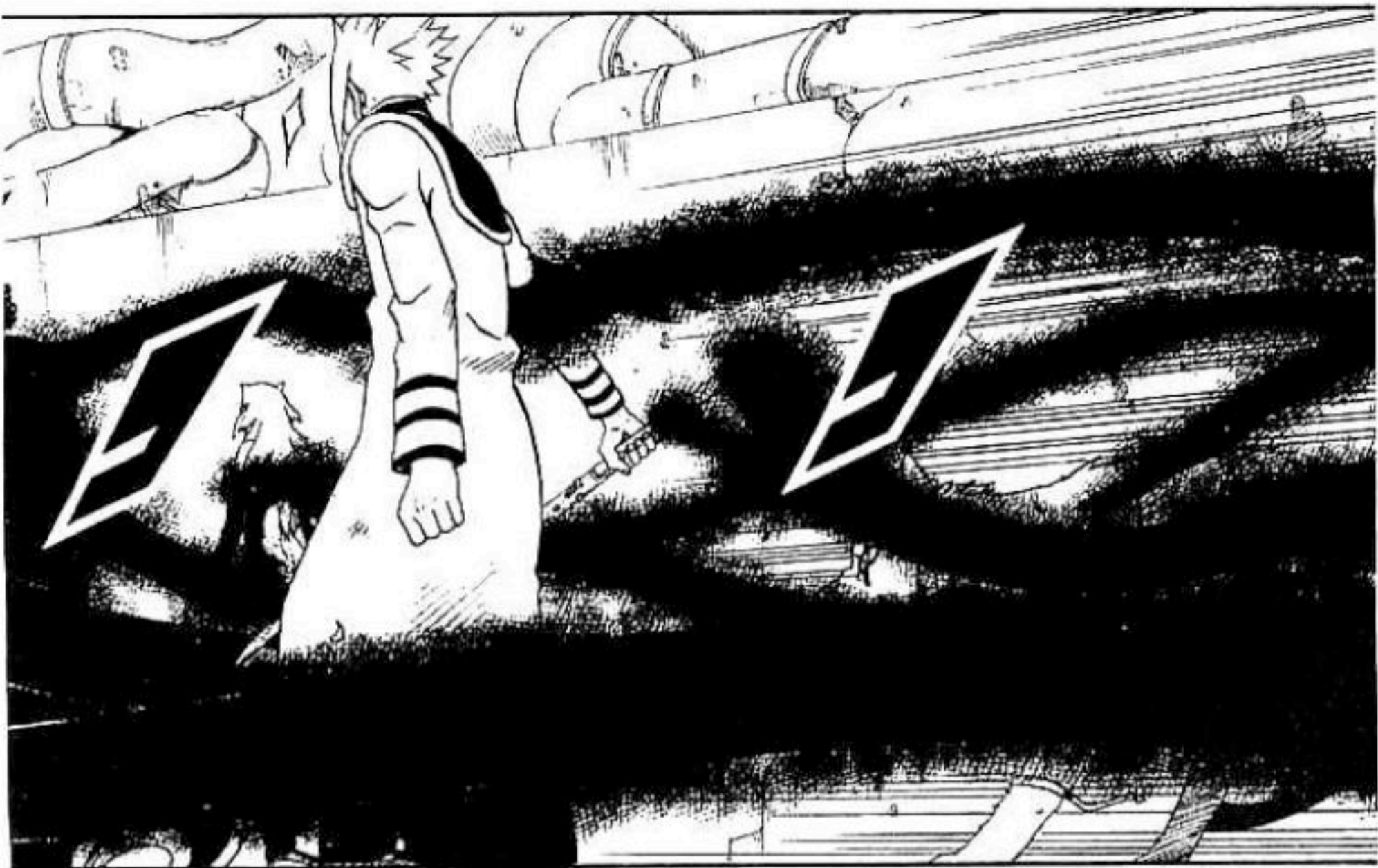

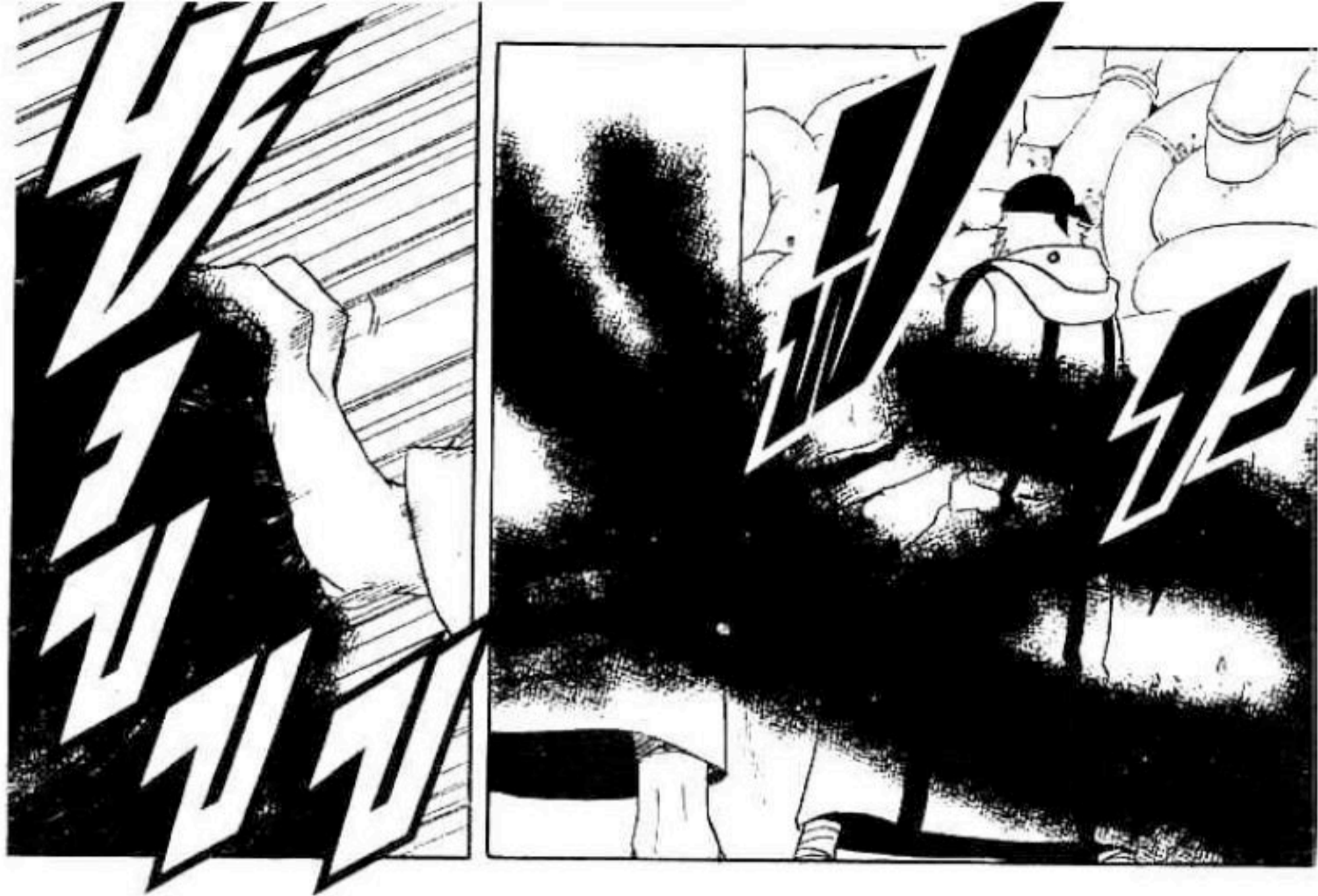

ขอบใจ
สำหรับ
พลังนะ
พวก
!!

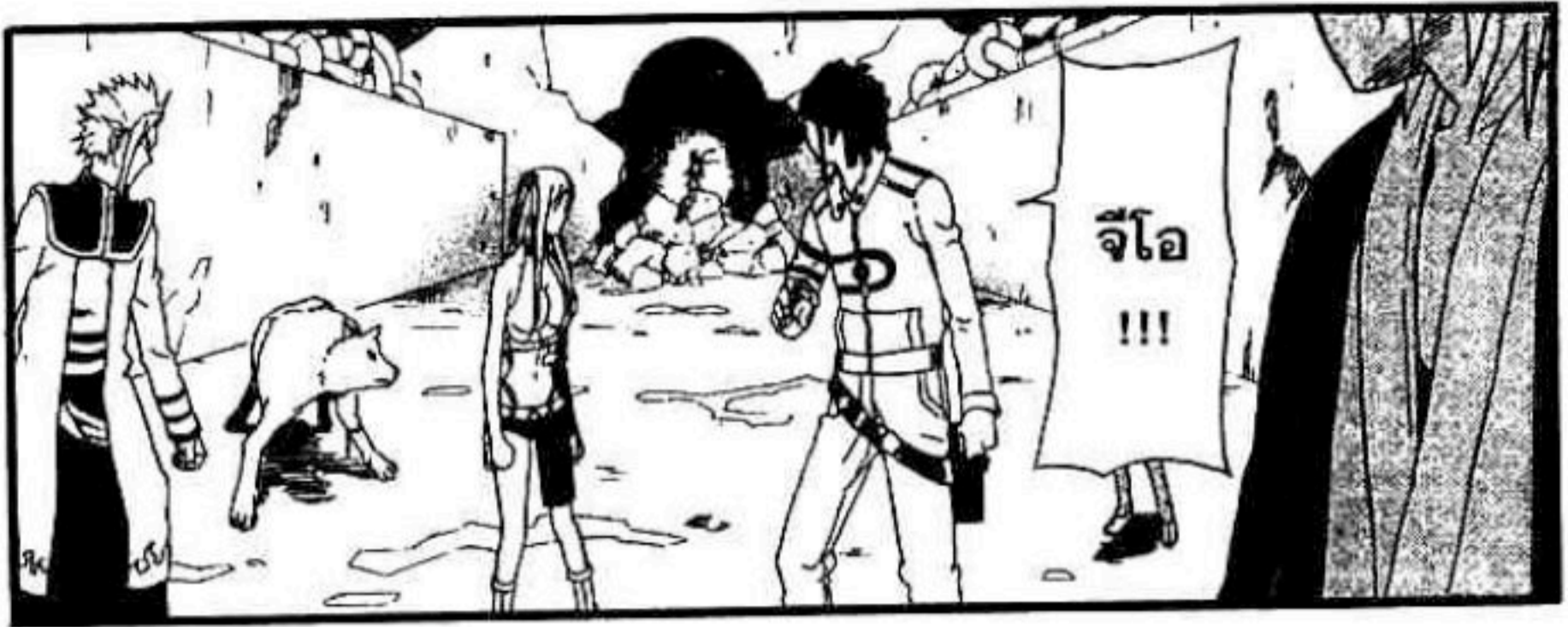

ท่ล่อย
มาข้า
ชะมัด
เลย
โยะ



จ๊โอ
|



ซาตาน 666



ทุกคน
!

โทษที่
ที่มาช้า
ไปหน่อย
นะ



ใช้
กับฉัน
ไม่ได้
ผล
หรอก

โอ้
ความมืด
เมื่อกี้
ของนาย
นะ



ต้อง
เป็น
ของ
ฉัน
!

หัวใจ
เรซิป
ของ
แก



โค่นฉัน
ให้ได้
ก่อนเถอะ
!!

งั้น
แก่งจริง
ก็ลอง



บทที่ 74 เกี่ยวก้อยสัญญา
thaimanga



หนู
จะไป
ด้วย
!!!

ไม่เอา
!!!

พ่อต้อง
ผจญภัย
ไปยัง
สถานที่
ที่อันตราย
มาก

เป็นการเดินทาง
ที่ยาวนาน
พอสมควร
เป็นเด็กดี
รอพ่อนะ รุบี

หนู
ไม่ยอม
!!!



ไว้พ่อหาไอพาร์ส
ในตำนาน
เจอเมื่อไหร่
จะรีบกลับ
มาหารูบีทันที
เลย

ก็บอกให้
เป็นเด็กดีใจ...
เอานี้
จี้หยกที่เรา
เคยอยากได้



พ่อ
สัญญา
เลย
!!

เกี่ยวก้อย
กันนะ

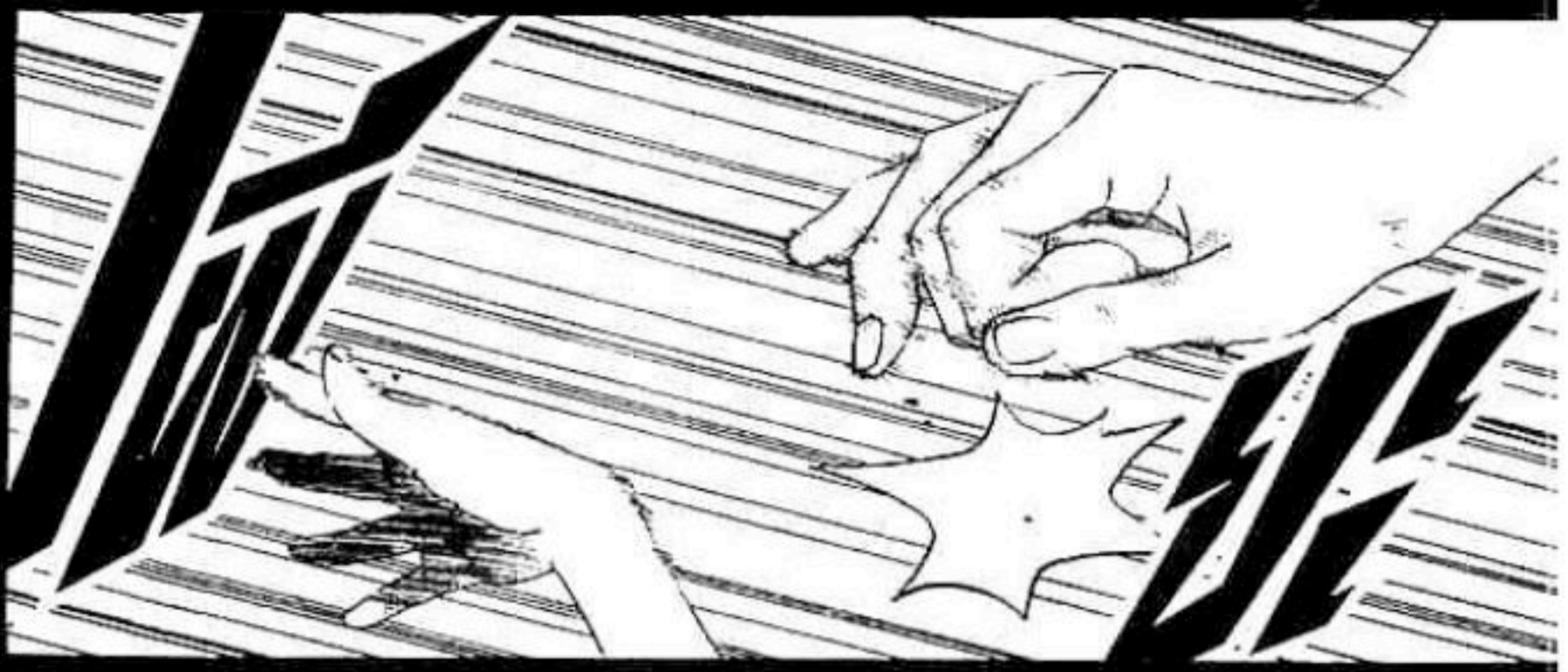

ไว้ใจ
ได้เลย
พวก

ไปละ
ฝากธุบี่
หน้อย
ละกันนะ
เกิน



พ่อบ้า
ที่สุด
!!!



รอก่อน
!!
อย่าทิ้ง
หนูไป
!!!

ไม่
นะ
!!!



คุณ
พ่อ
!!!

อ๊ะ
!!!

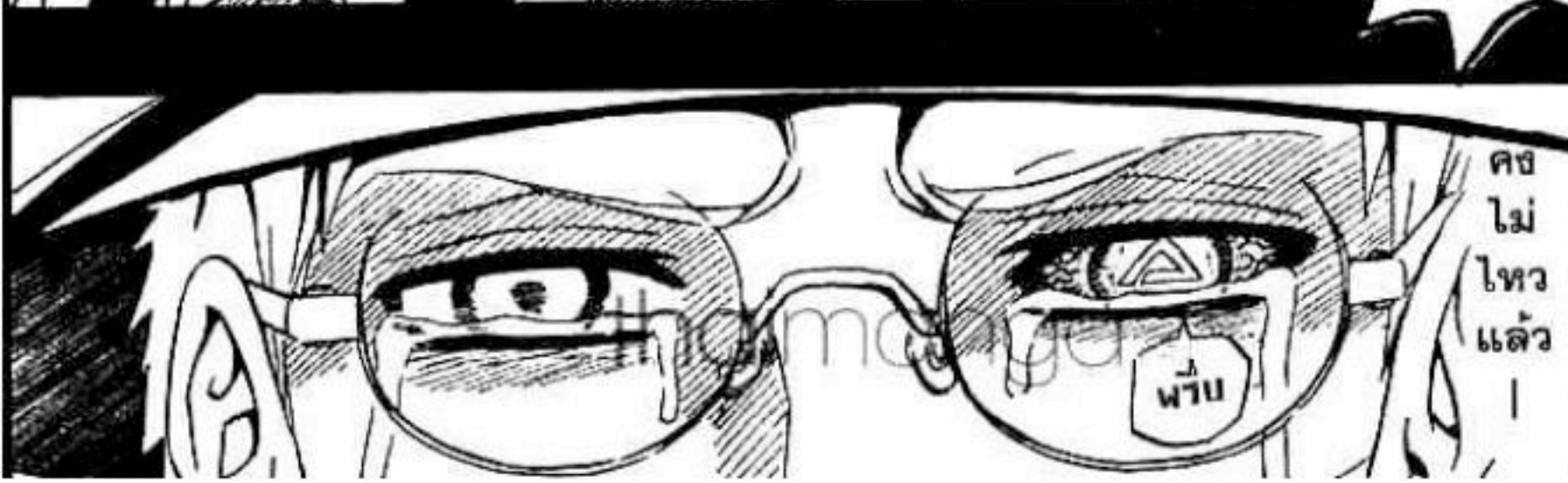

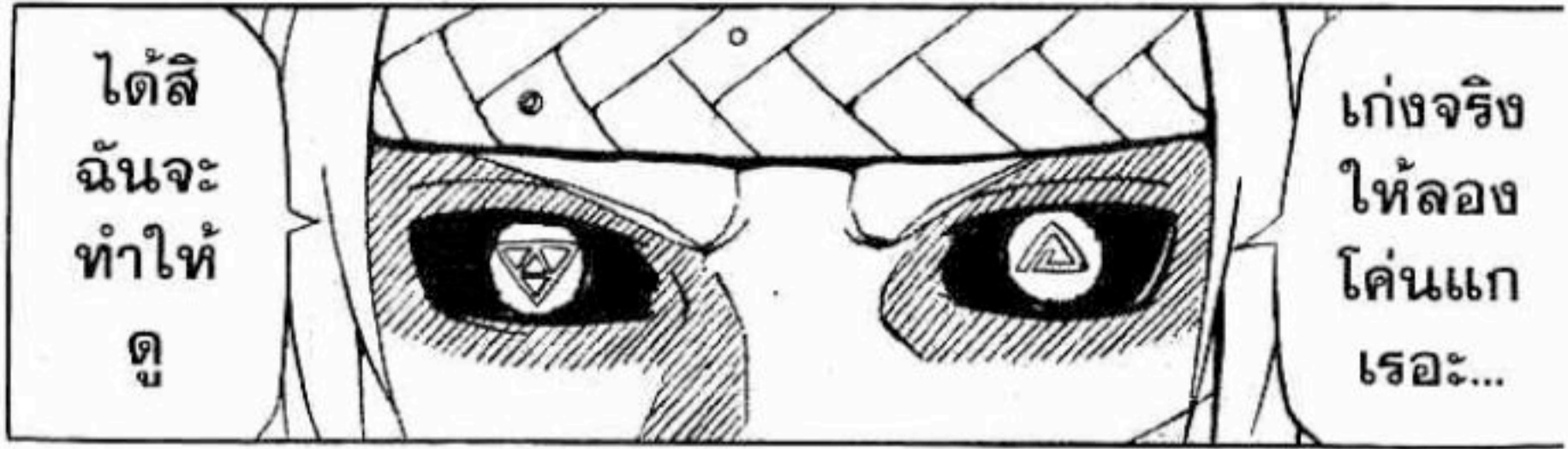

ได้สิ
ฉันจะ
ทำให้
ดู

เก่งจริง
ให้ลอง
โค่นแก
เรอะ...



ซา
ตาน

อ้อ
แล้วถ้า
จะเรียกฉัน
ล่ะก็

สิวะ
!



ไม่ฉัน
อย่าหวัง
เลยว่า
ฉันจะ
ขานรับ

ช่วย
เรียกว่า
จีโอ
. ฟรีด
จะดีกว่า



จง
ก้อง
กังวาน
!!!



สิ่งที่ฉัน
ต้องการ
คือหัวใจ
เรซึบี่ของแก
ต่างหาก

ไม่จำเป็น
ต้อง
ชานรับ
หรอก



ชนิด
ที่แกสูบ
เข้าไป
ไม่ไหว
เลย

ฉันจากนี้
ฉัน
จะโจมตี
ด้วยอาวุธ

ที่สร้างขึ้น
จากพลัง
หลากหลาย



ทำไม
มันเยอะ
อย่างนี้พะ
!!!



ถ้าเป็นพลังโจมตี
ที่ไม่ใช่ความมืดเมื่อไหร่ก็
พวกเราช่วยได้สบายมาก

ฉันจะรับมือ
พลังน้ำแข็ง
ตัวเอง
!!!



จิน
!!

thainanga

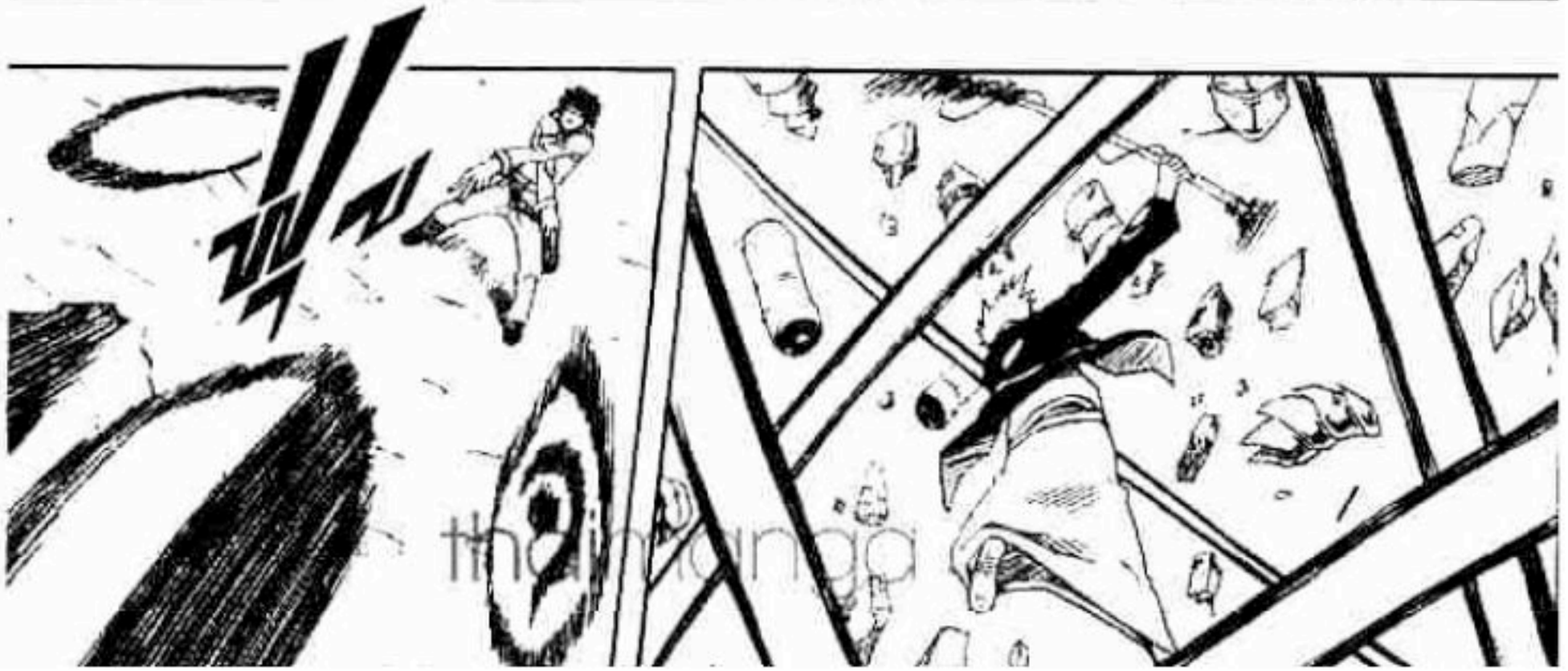



ปอน
โปร-
แกม
ทลป
เลียขง



มาร์ช
สดังก์



เทนิยวหนิต เย็นเจียบ
กำแพง อุณจิ
อือปเปอร (P) (K) (G)





นี่มัน
อะไร
นะ
!!!



มึน
!!



มึน
!!!

ไม่ต้องห่วง
เป็นเพราะ
พลังของ
ฉันเอง

ฉันทำให้
ทุกคน
ตัวเล็กลง
นะ



คุณ
อามิตาเบ
เคยบอกฉัน
ว่ามันมี
เอ็ฟเฟกต์
ซ่อนอยู่
มากกว่า
100 ชนิด...

จริง
ดี
!!

จึทยก
ของดู
ต่างหน้า
ที่ฝังอยู่
ในมือขวา
จึโอ
ตอนนี้



ฟัง
ให้ดี
นะ
จึโอ

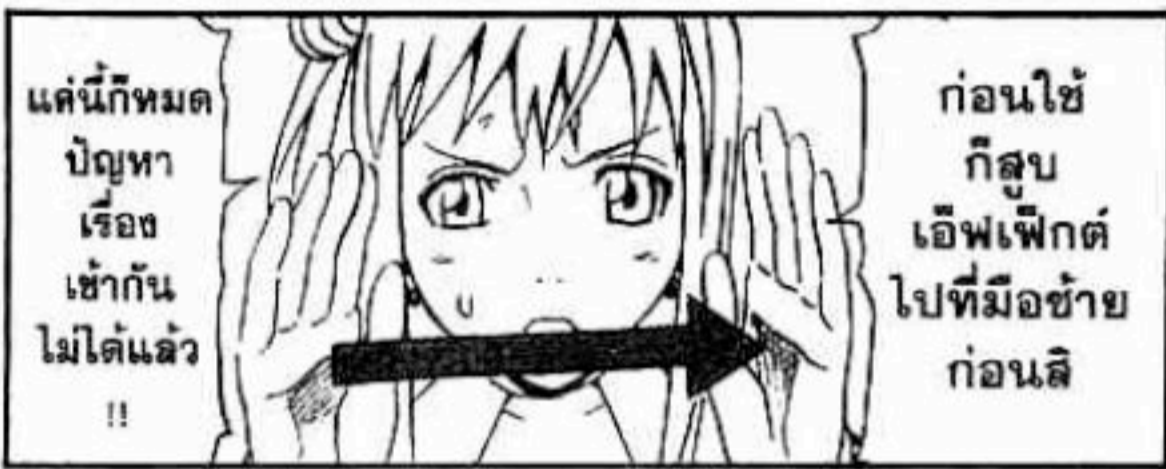
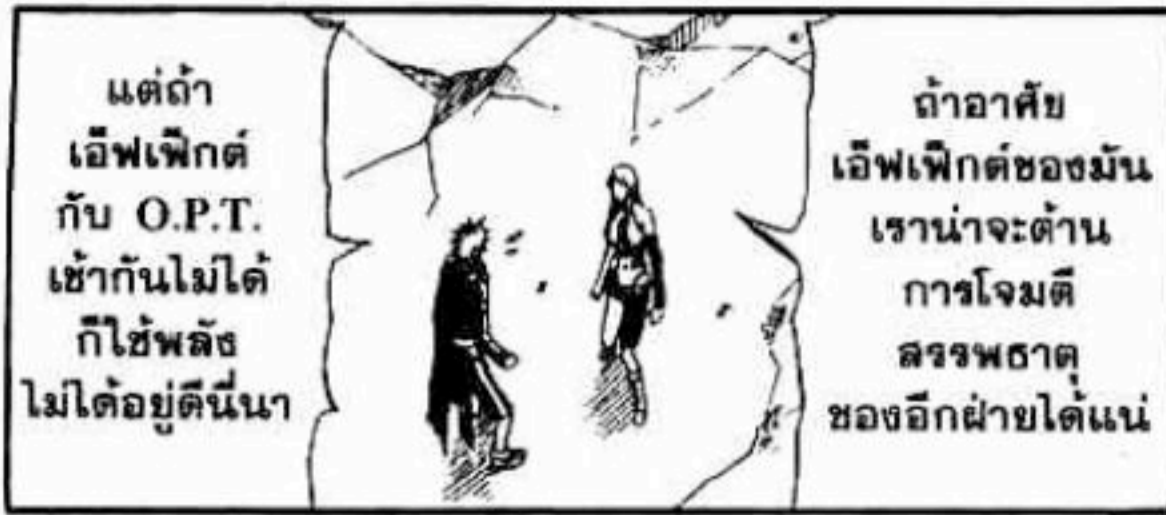



นี่
ร่างกาย
เริ่ม
ขยายใหญ่
เหมือนเดิม
แล้ว



ดีละ
ลุย
เลย
!!

กระตุ่ม
พลัง
เดวิล
บันม่อน
แอร์



ตุต
กลิ่น
พลัง

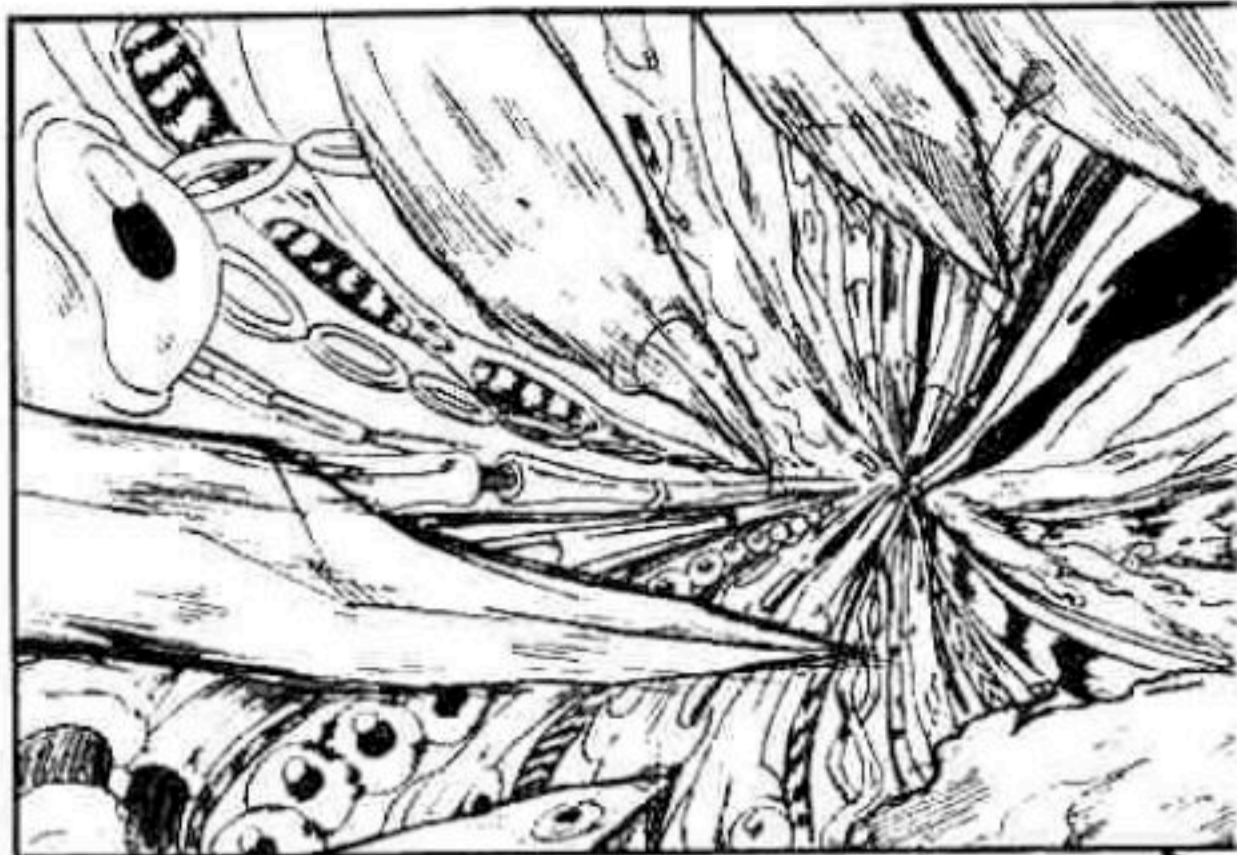



มันสร้างพลัง
แบบเดียวกับ
พลังโจมตีสรรพชาติ
จำนวนนับไม่ถ้วน
ของเราได้
!!!

ถูก
มัน
ต้าน
ไว้ได้
เงอะ
!!?





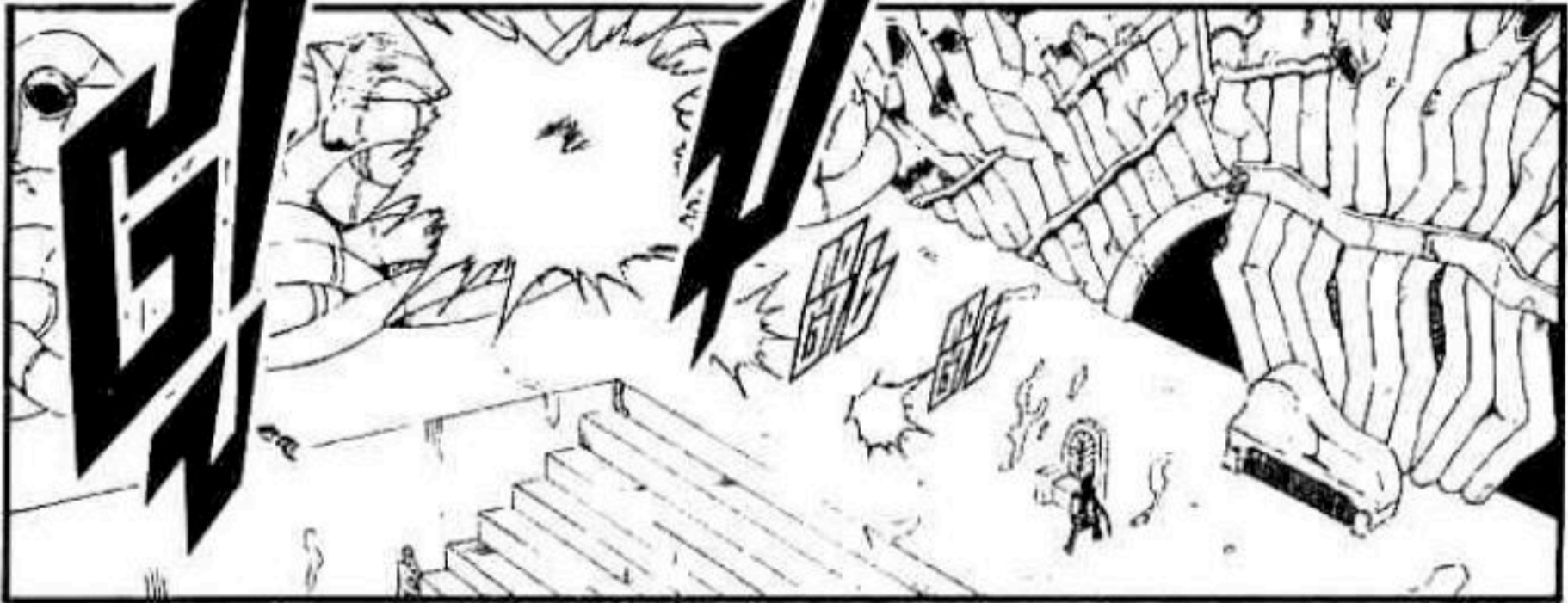
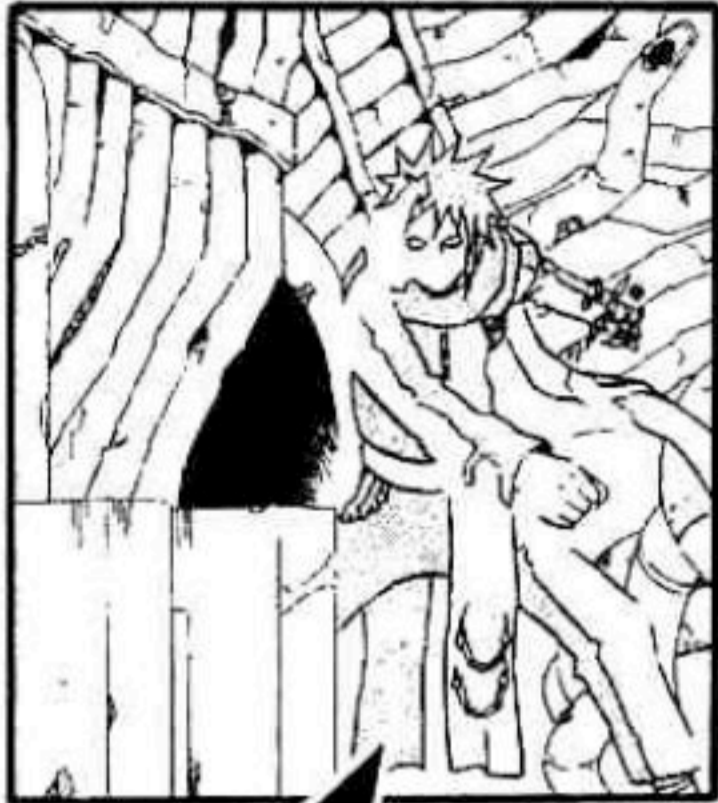

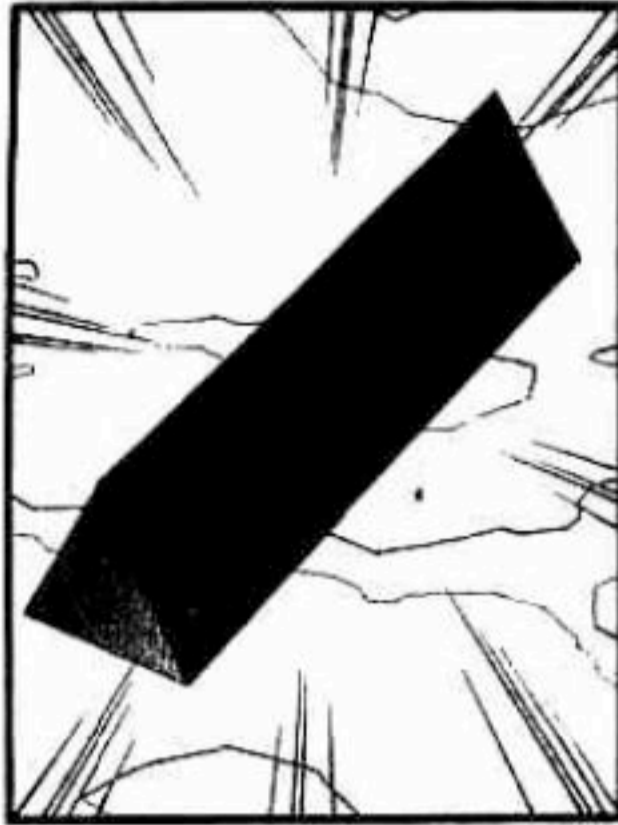



ในที่สุด
โอพาร์ท
ใน
ตำนาน
อีกชิ้น
ก็อยู่
ในมือ
ข้าแล้ว
!!!

เคี้ยกๆๆ
!!
รอเวลานี้
มานาน
เหลือเกิน
!!!



บึ๊ก...
แบ๊ก...



พกรัก



....แบ๊ก...
เป็นใคร
|



บึ๊ก

เห็น
หน้านี้
แล้วจำได้
หรือเปล่า
ละ



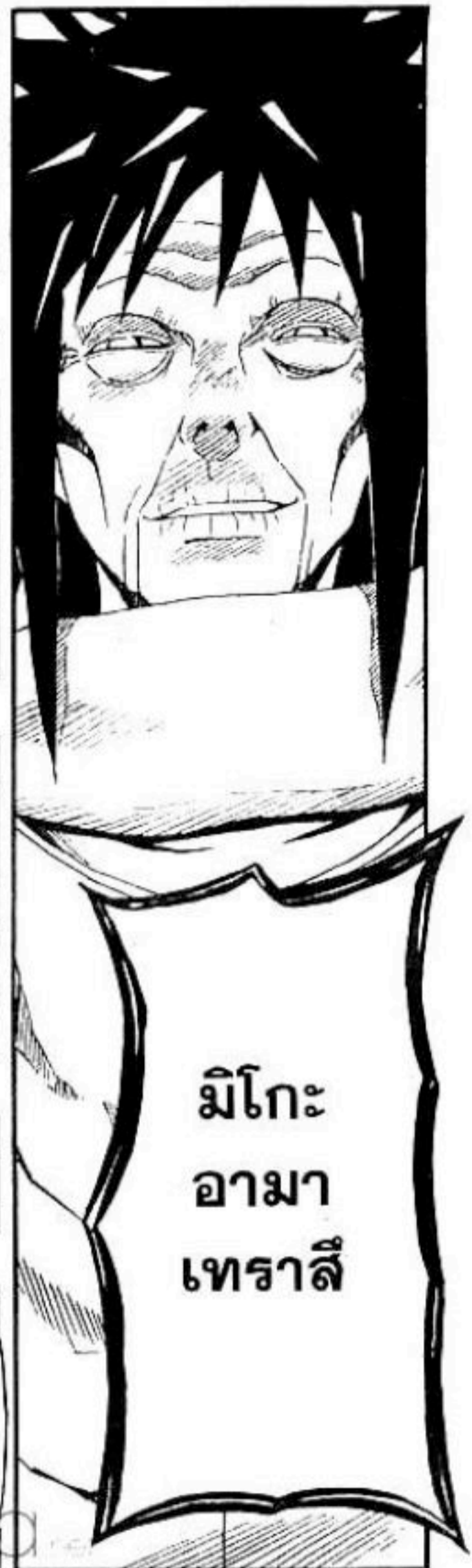





ตันไป
นิกสงสารอาวุธ...
สงสาร
กลุ่มก่อนข้อมูล
อย่างเจ้า

ชาย
ที่เคย
ได้ชื่อว่า
วายแแดง
แห่ง
สตีย



แต่
เป็น
แค่
|

รูป
ไม่ใช่
ลูกสาว
ของ
เจ้า

แล้ว
ก็ถูกแฉ
โซโลมอนไป
จากข้า

จนถึงกับ
บังอาจ
ขโมยเรซิป



เซ็กต์เอีย
การจะให้
ติดตามมา
เป็น
ตัวแทน...

ทูปปาก
ซะ
มิโกะ!!
ถ้าไม่
อย่างนั้น
|



ที่มีรูปร่าง
เหมือนมนุษย์
เท่านั้น
แหละ

เครื่องมือ
ชิ้นหนึ่ง
|







คราวนี้
มัน
แฝงจิต
อยู่ใน
หน้ากาก
เธอะ

หุบ
ปาก
ซะ
!!!



มัน
เป็นไป
ไม่ได้
อยู่แล้ว

ที่
ตายไป
สงคราม
นะ

'ภรรยา
กับ
ลูกสาว'



รู้ตัว
ขึ้นมา
เท่านั้น
เอง

เช็ทท์
ก็
แค่



ก็
แบบนั้น
เองเธอ

ที่แท้



มี
ลูกเมีย
ด้วย
เธอะ
!?

นี่เรา
|
เรา
|



จะถูก
ปีศาจ
กลืนกินไป
ไม่น้อย
เลยนะ

เค็ยกก๗๗
ดูเหมือนว่า
ร่างกายกับ
จิตใจของแก



เฮ้!
!

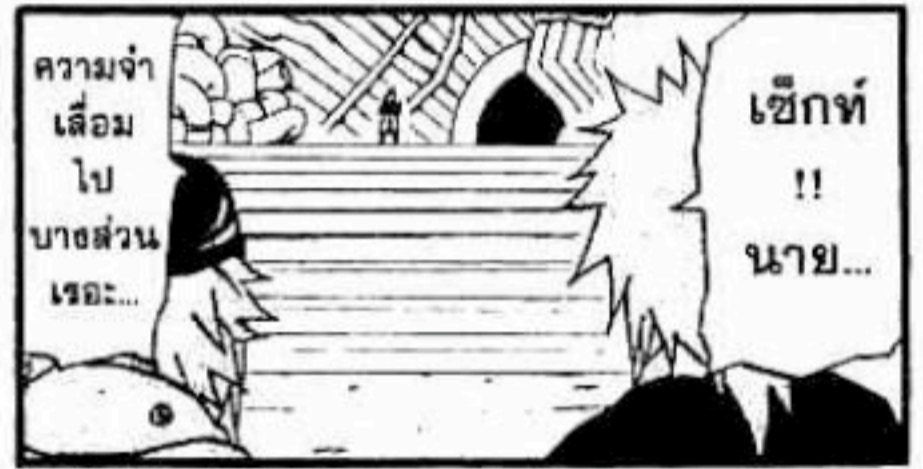

ความจำ
เลือน
ไป
บางส่วน
ซะอะ...

เช็กท์
!!
นาย...



นิก
จะเอาอย่างรูป
ที่เป็นเรซีปี
ขึ้นมาหรือไง?
เค็ยก ๗๗

เล่นฝั่ง
เรซีปี
ปีศาจไว้
ในตัว
ตั้ง 2 ชั้น

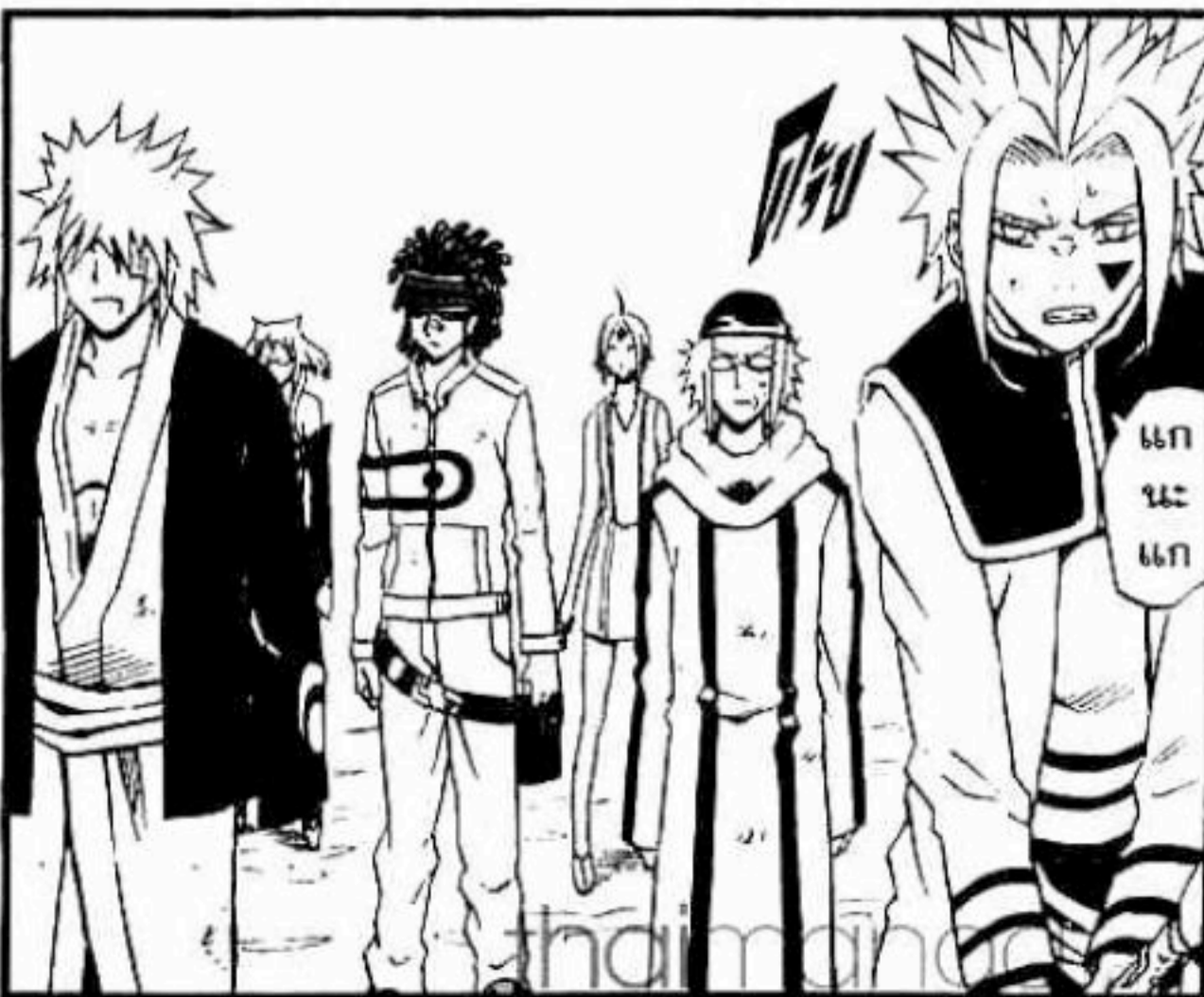

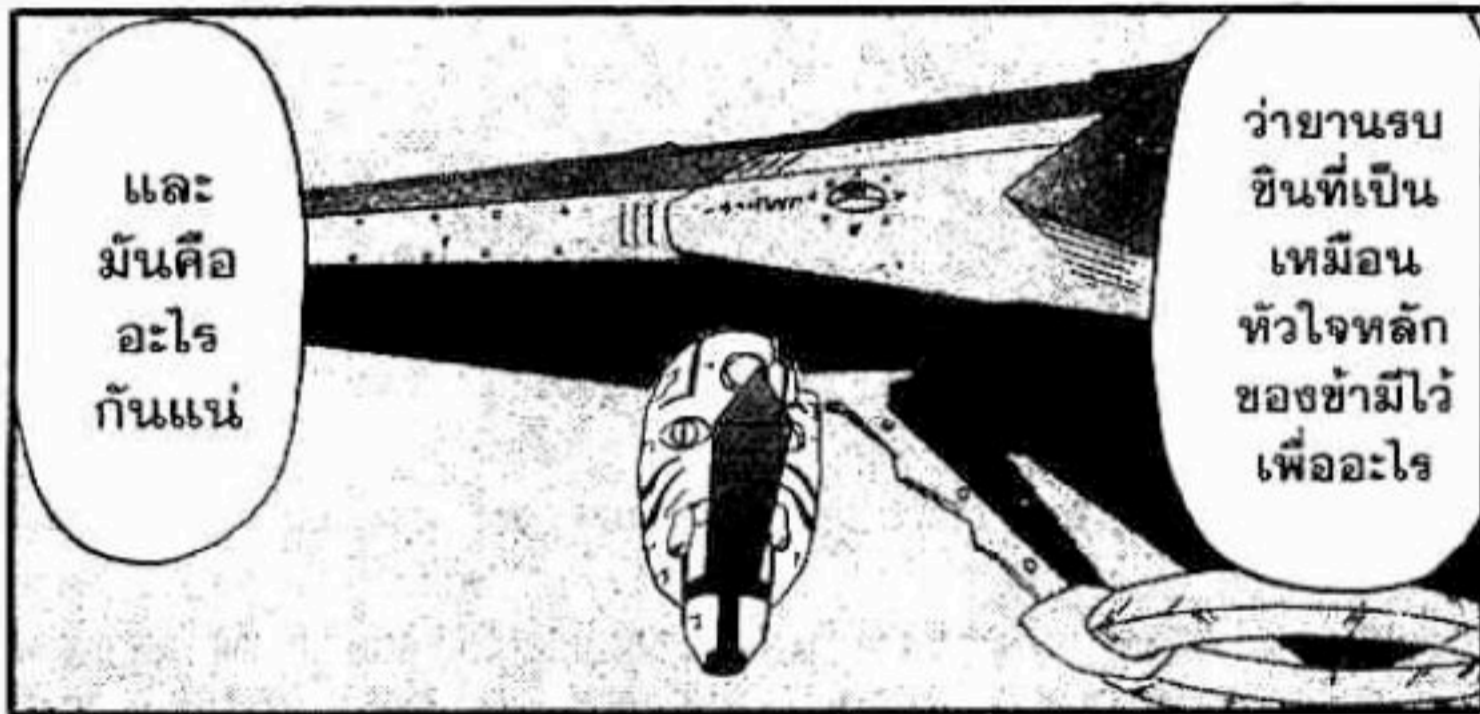

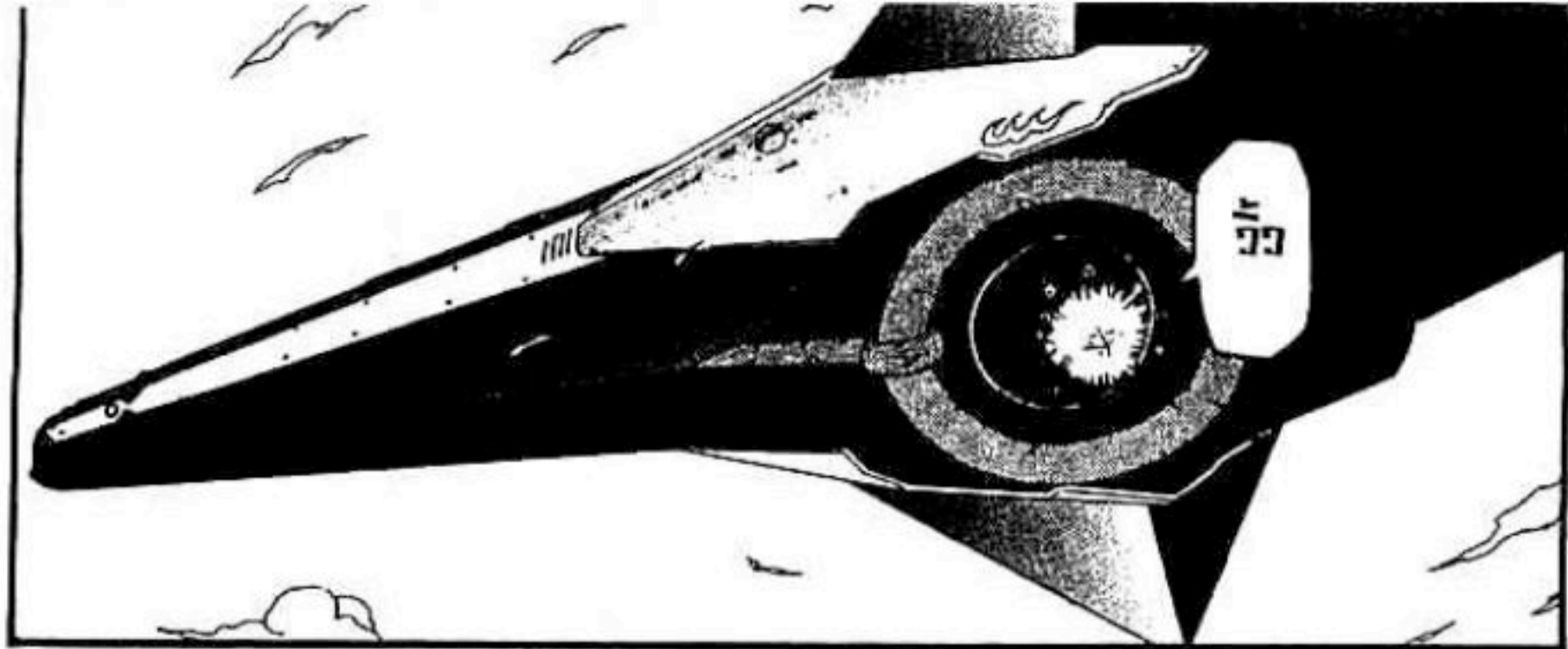

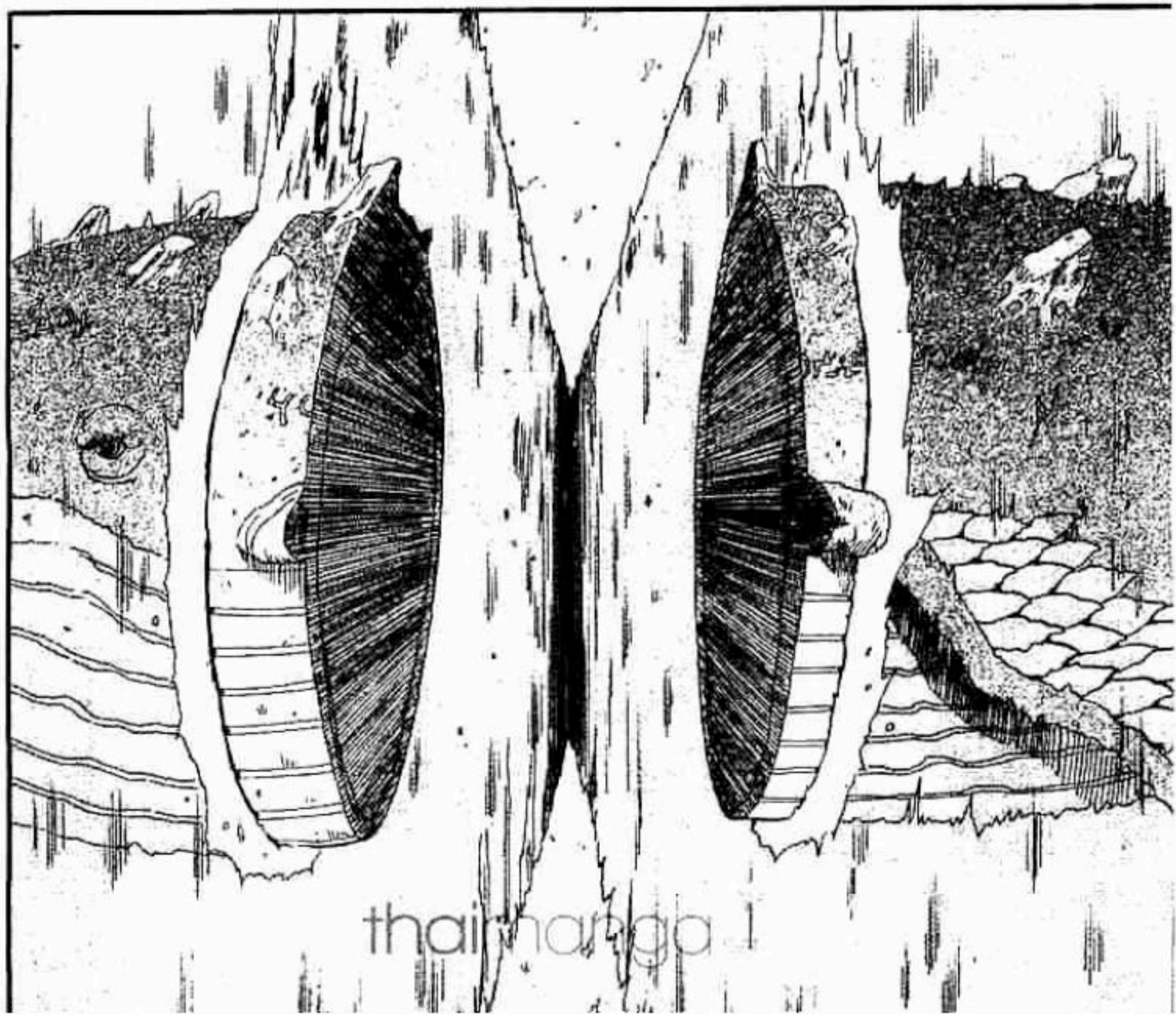

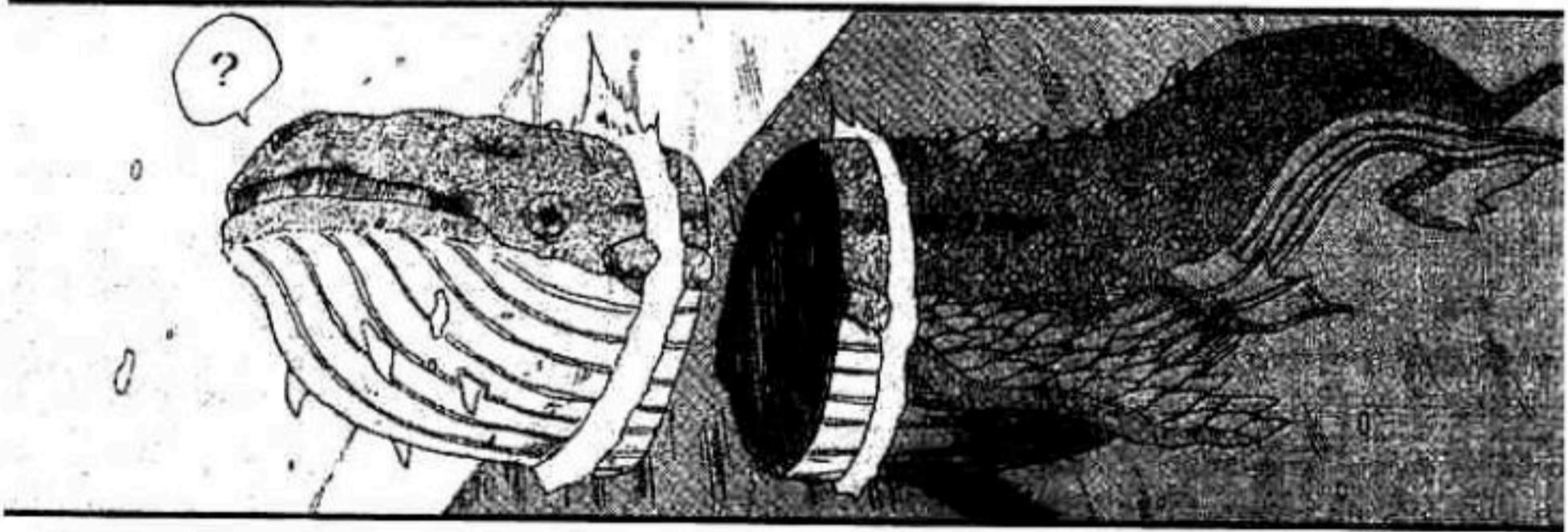
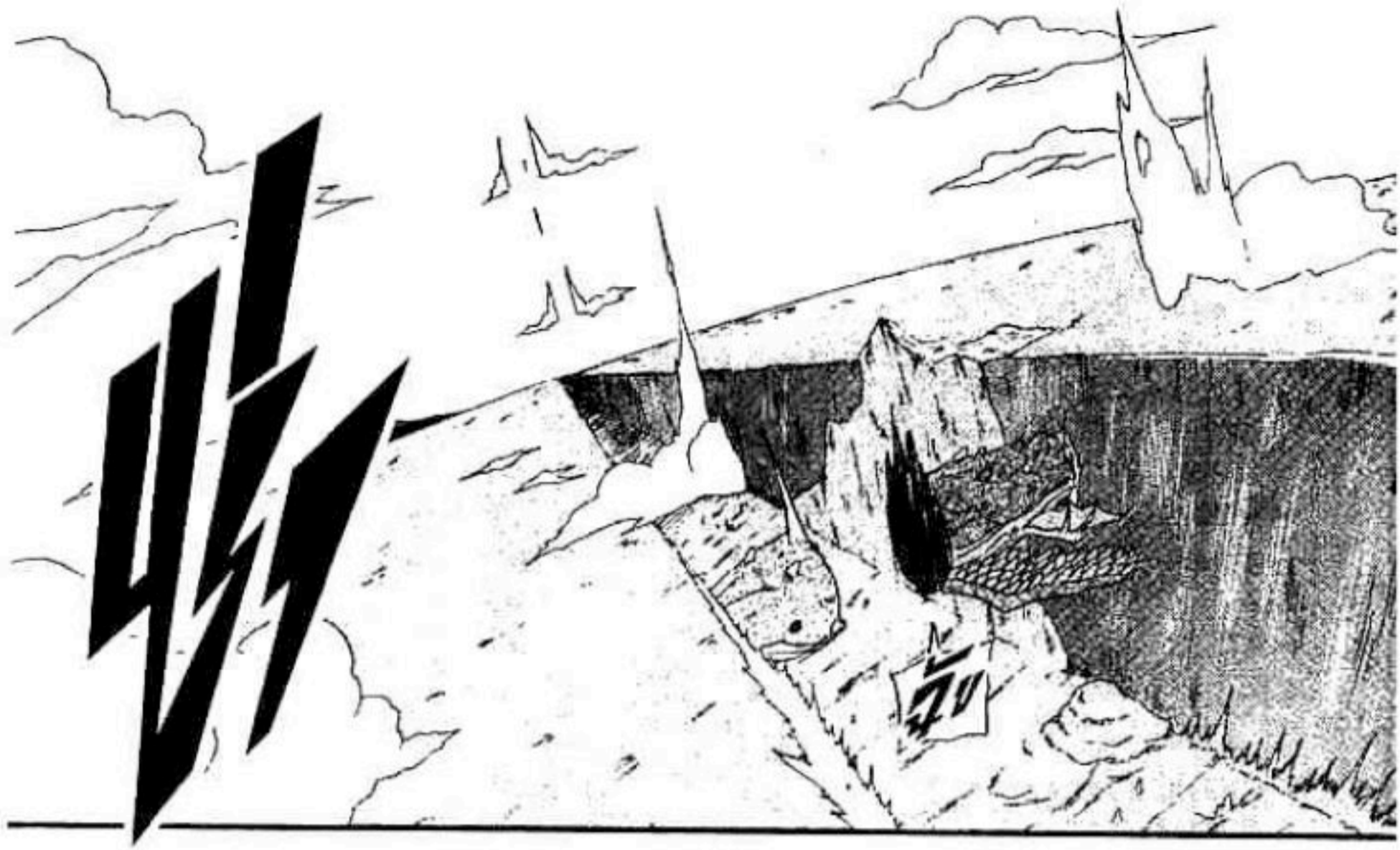

เมื่อก็
มันอะไรนะ
ความขาว
คลื่นระดับ
ที่ไม่เคยเห็น
มาก่อน

เกิดอะไรขึ้น!!?
ซิน
เคลื่อนไหวเอง
เฉยเลย
!!!

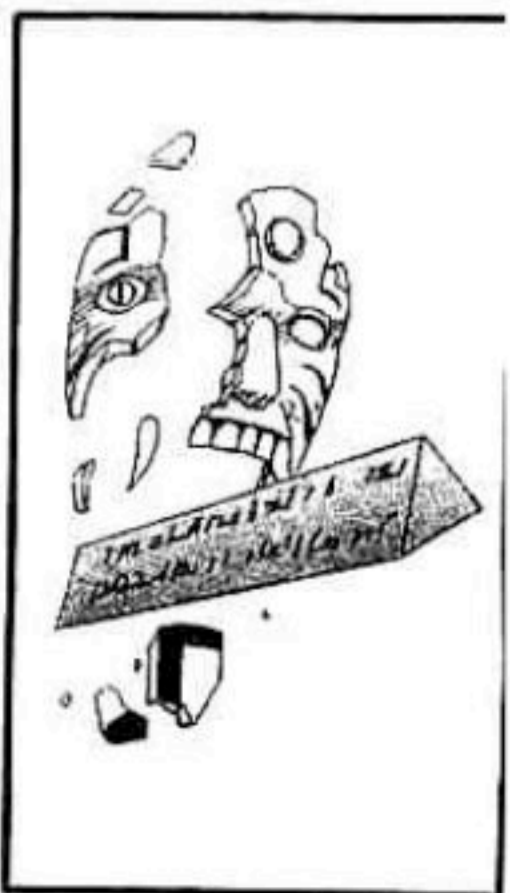



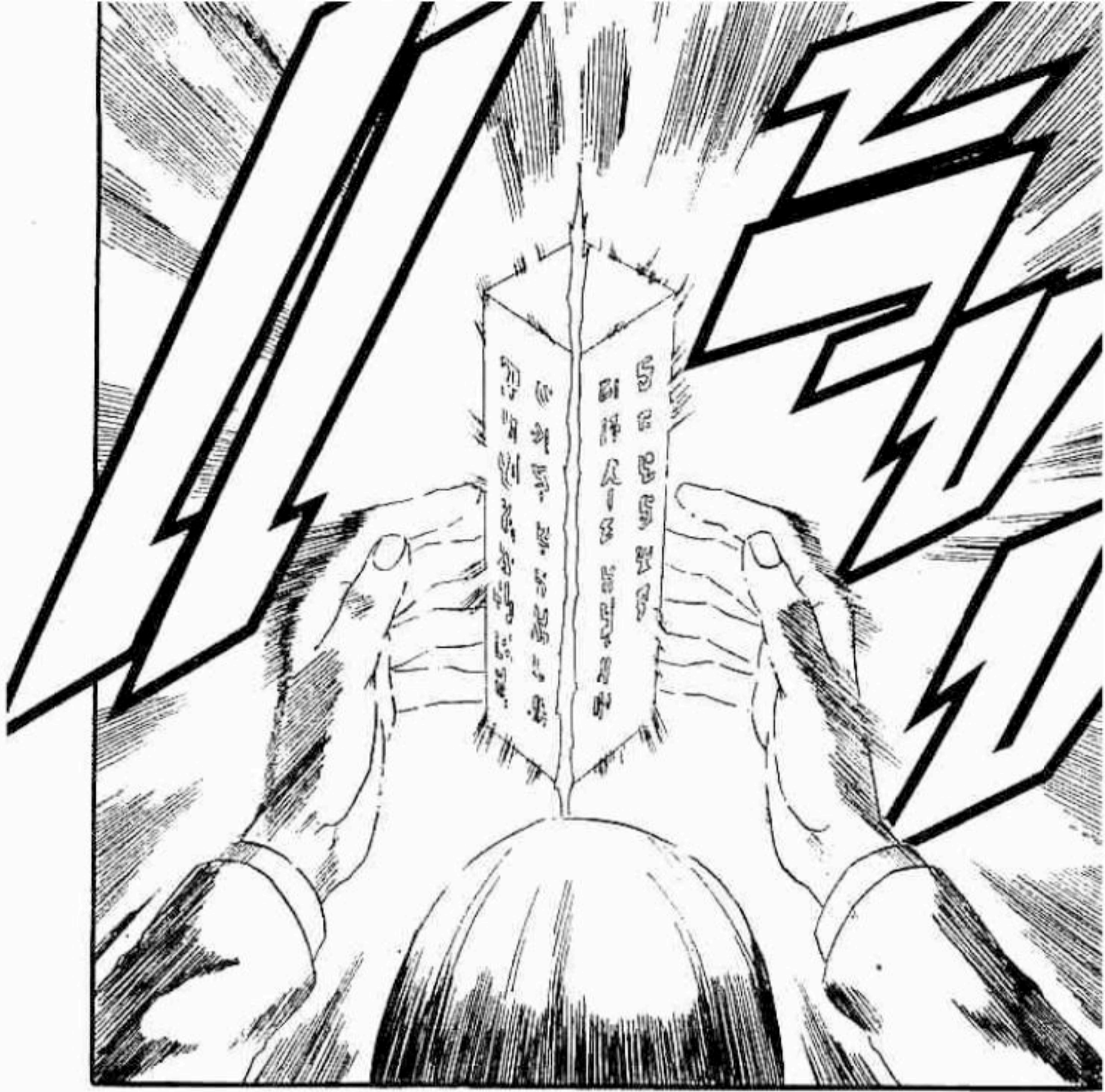

ฐานทัพย่อย
ของ
รัฐบาลเดี่ยว
ณ
ซิวโลกเหนือ

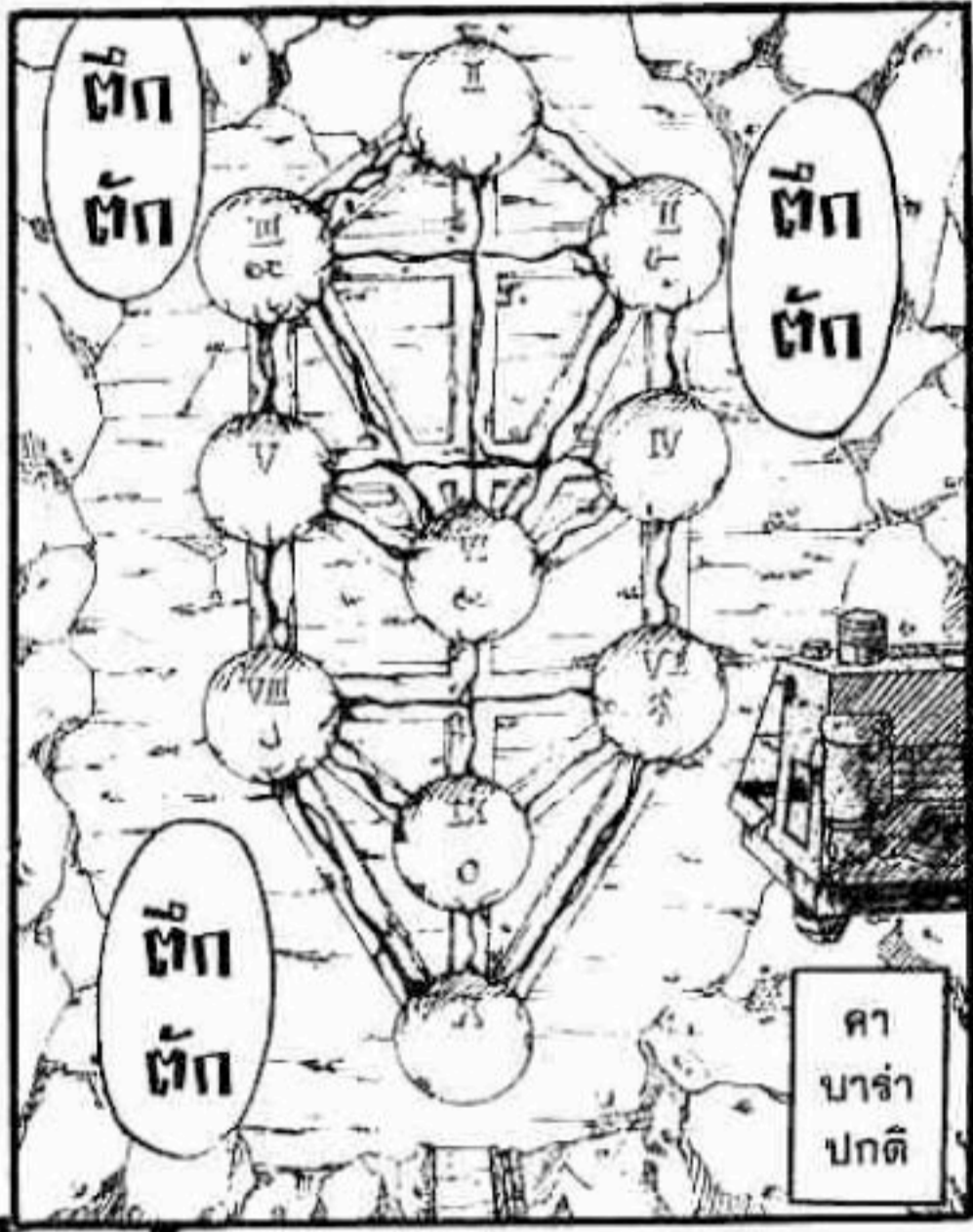
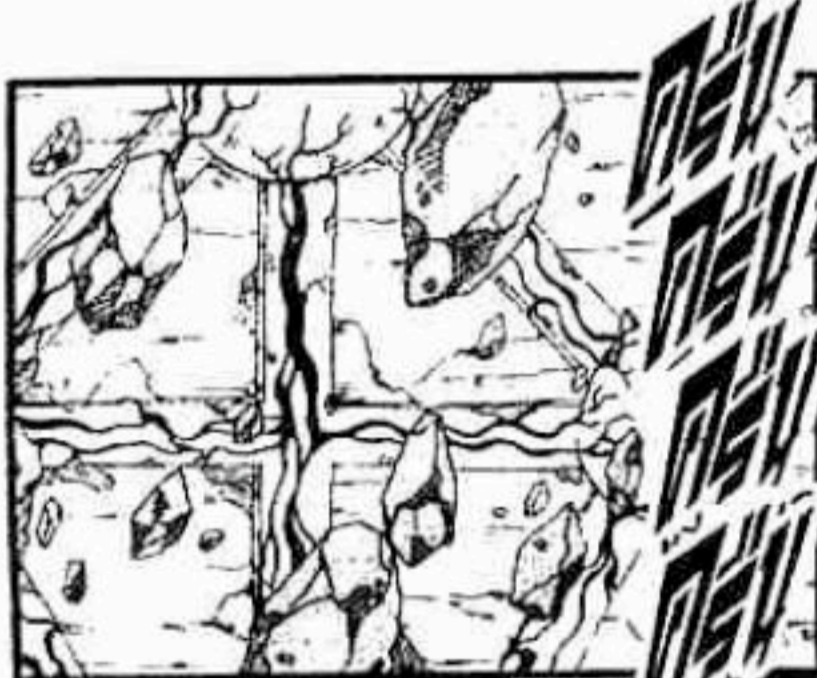
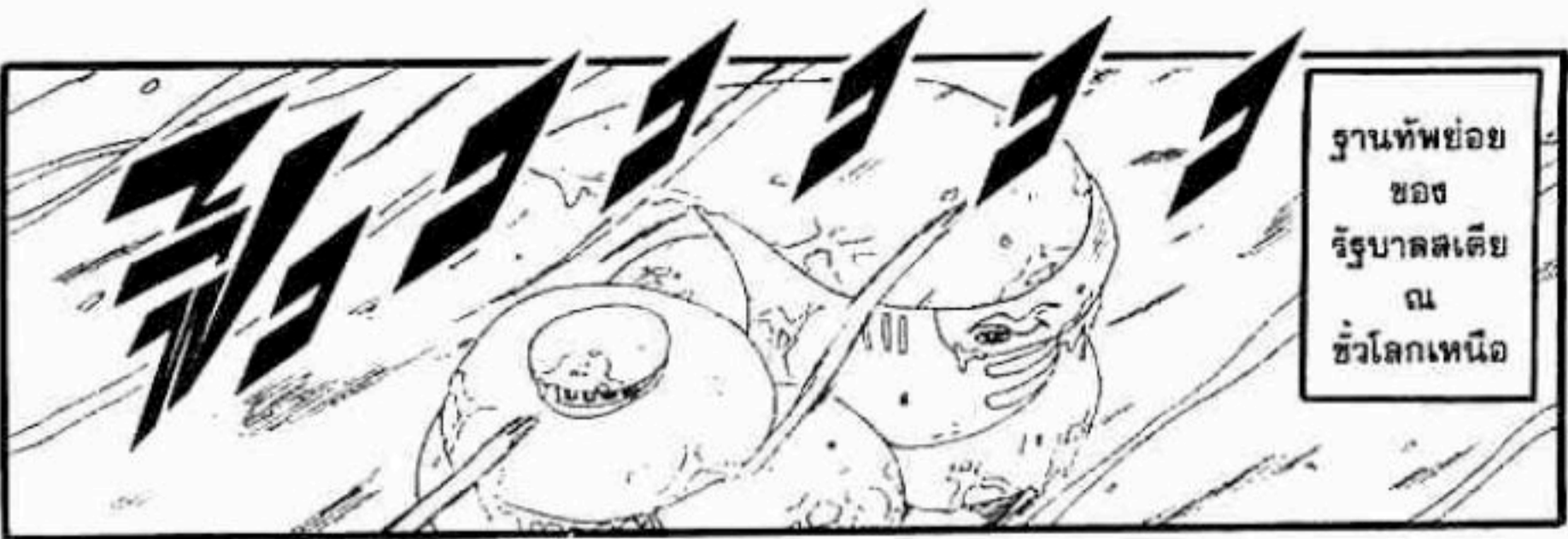

คา
บาร่า
ปกติ



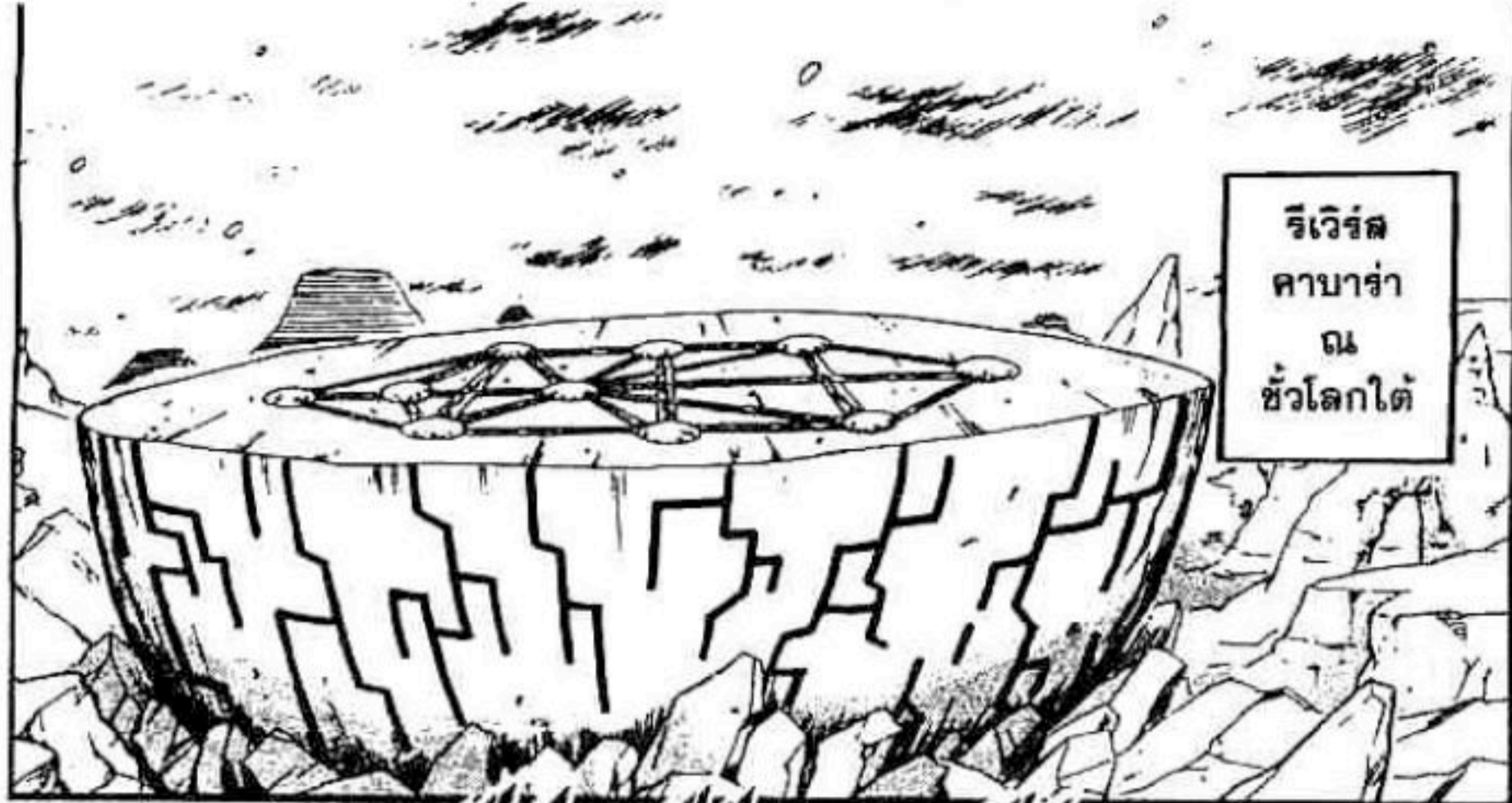

จิเวิร์ล
คาบาร่า
ณ
ชั่วโลกใต้



จิเวิร์ล
คาบาร่า
กำลัง...



อะ
อะไร
นะ
!!?



ชยับ
เอง
ได้...

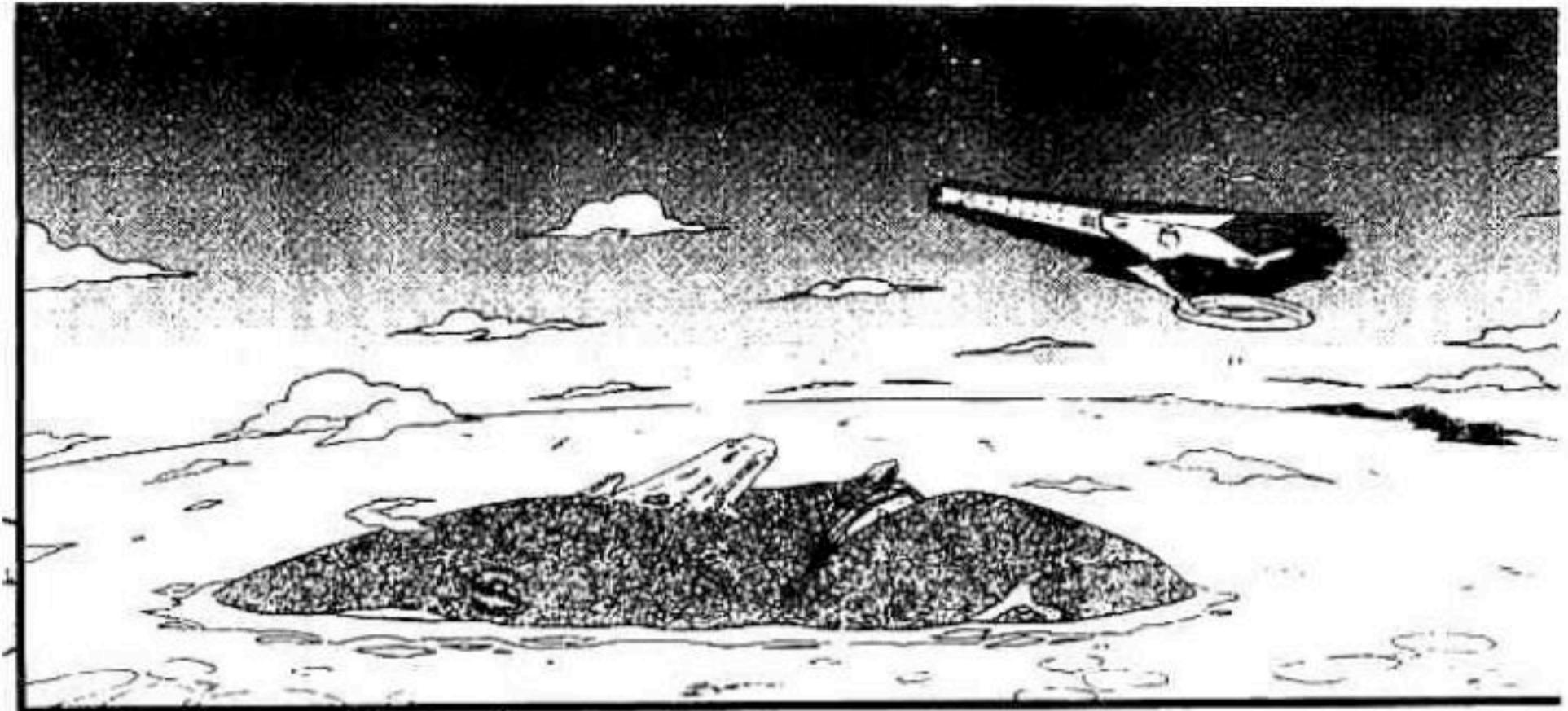

จู่ๆ
เกิดอะไรขึ้น
แล้ว
ที่นี่ที่ไหน
!!?

ร้อนจัง

แฮ่ก



ข้าจะ
บอกให้
ก็ได้



คาบาร่า
ทั้งสอง



นั่น
มัน

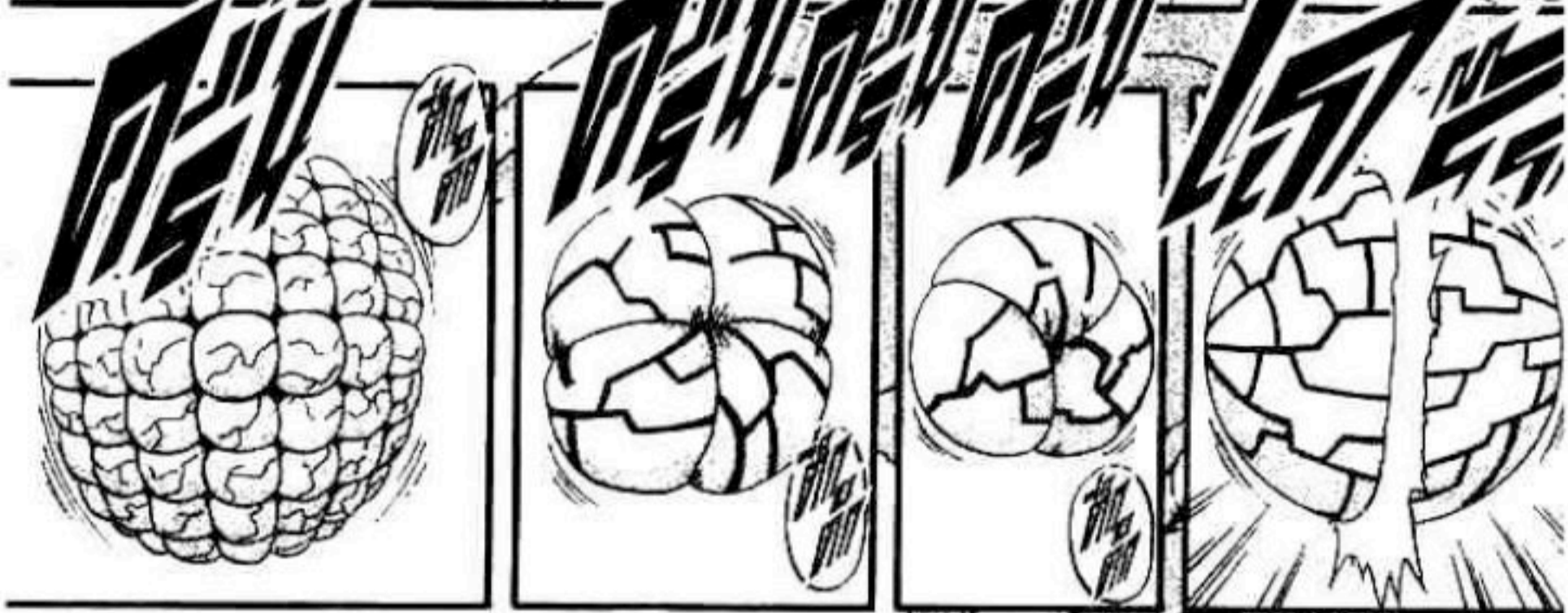

นี่
ต่างหากละ
รูปร่าง
ที่แท้จริง
ของชิน



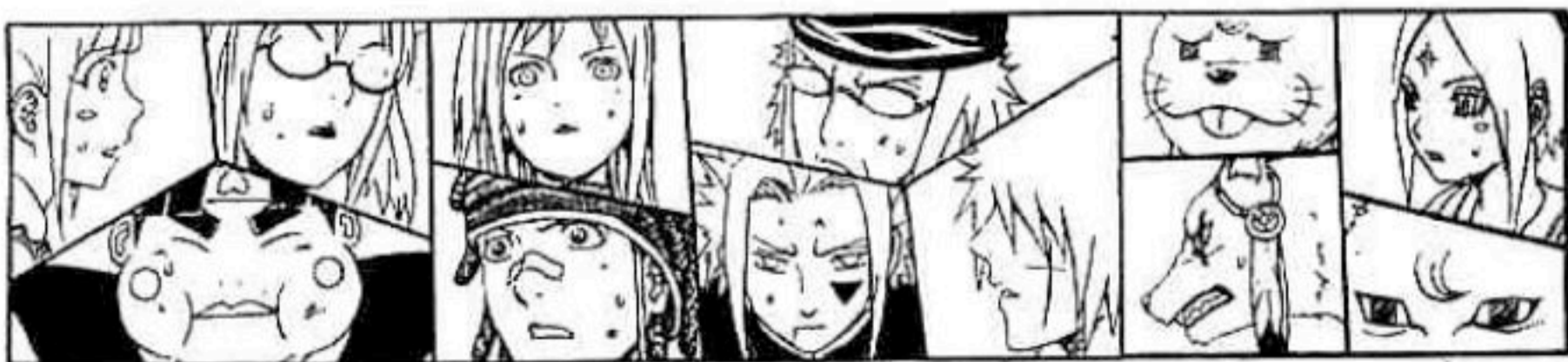

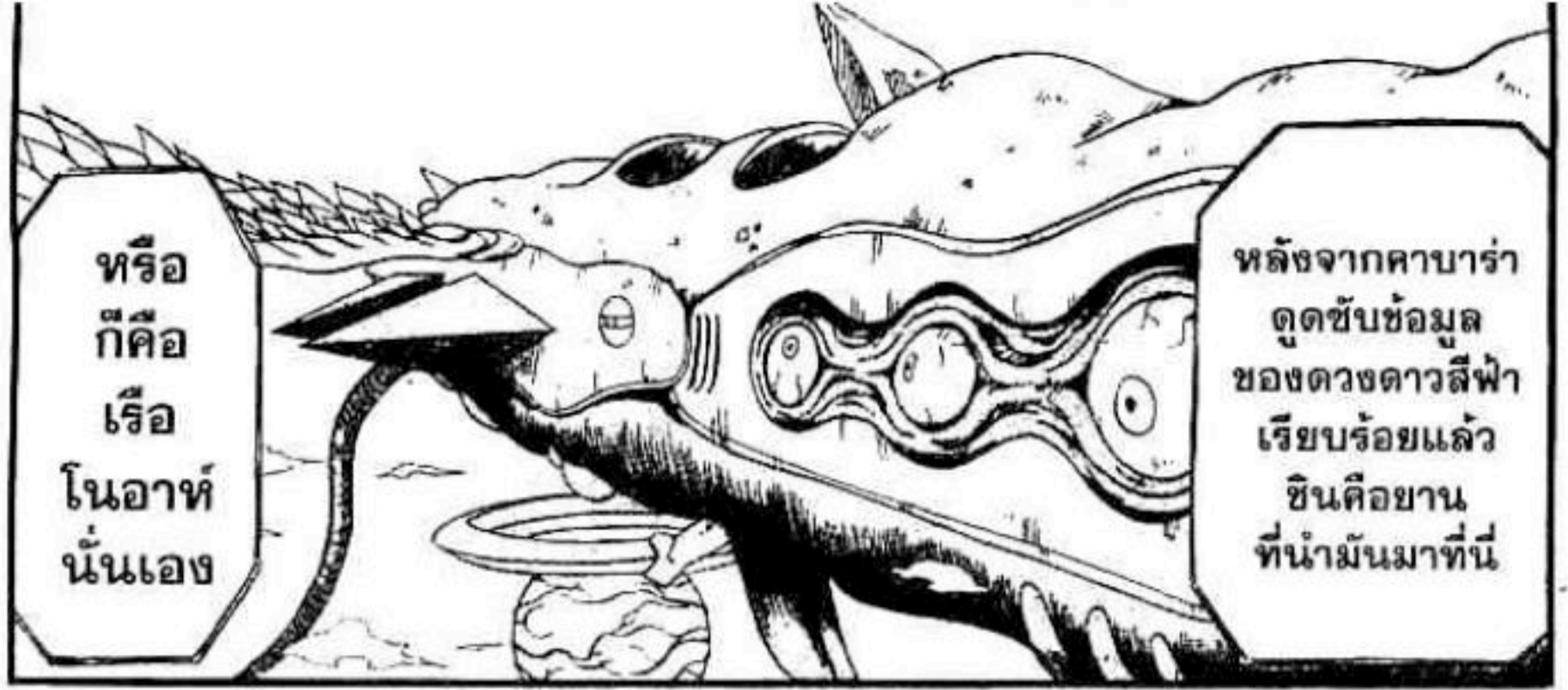

หรือ
ก็คือ
เรือ
โนอาห์
นั่นเอง

หลังจากคาบาร่า
ดูดซับข้อมูล
ของดวงดาวสีฟ้า
เรียบร้อยแล้ว
ชินคือยาน
ที่นำมันมาที่นี่



เพื่อ
แสวงหา
พลังใหม่
ที่ไม่เคย
มีใคร
ค้นพบ

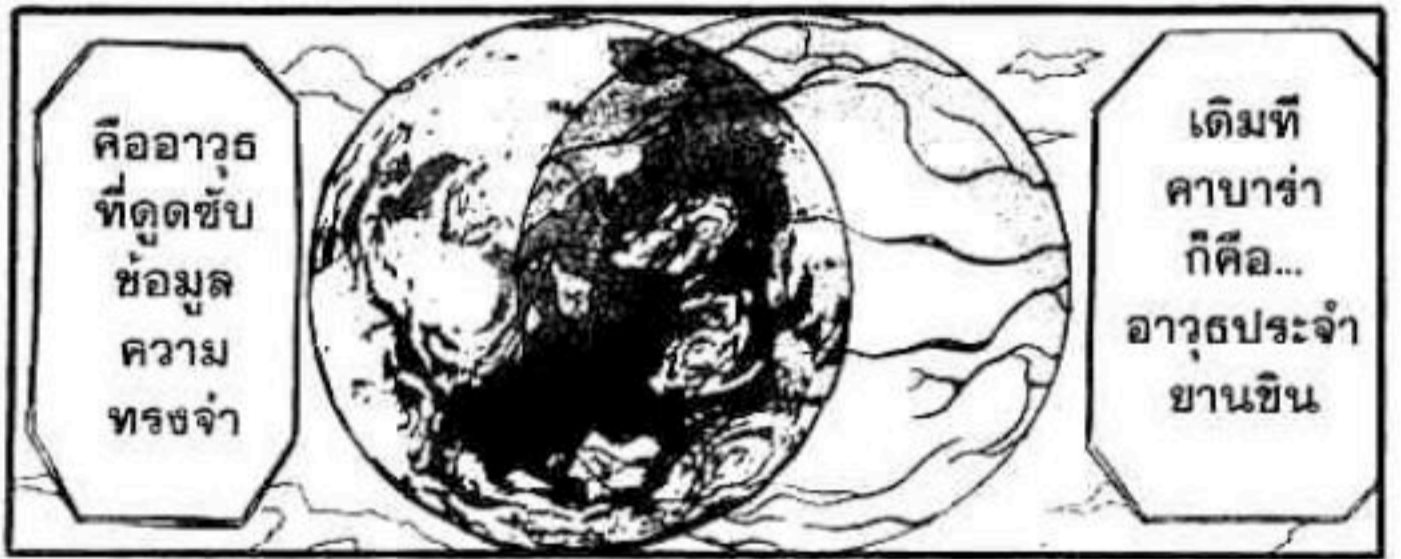

คืออาวุธ
ที่ดูดซับ
ข้อมูล
ความ
ทรงจำ

เดิมที
คาบาร่า
ก็คือ...
อาวุธประจำ
ยานชิน



.....

เจ้า
ไม่ยากรู้
บ้างหรือ
?



แล้วลองลอบ
มากับกระแล
ของจักรวาล
ส่วนพวกเรา
เป็นแค่
ส่วนหนึ่งของ
กระแลนั้น

ใช่แล้ว
ก่อนหน้า
ดวงดาวสีฟ้า
มันก็ดูดซับ
ข้อมูลของ
ดวงดาวต่าง ๆ
เรื่อยมา

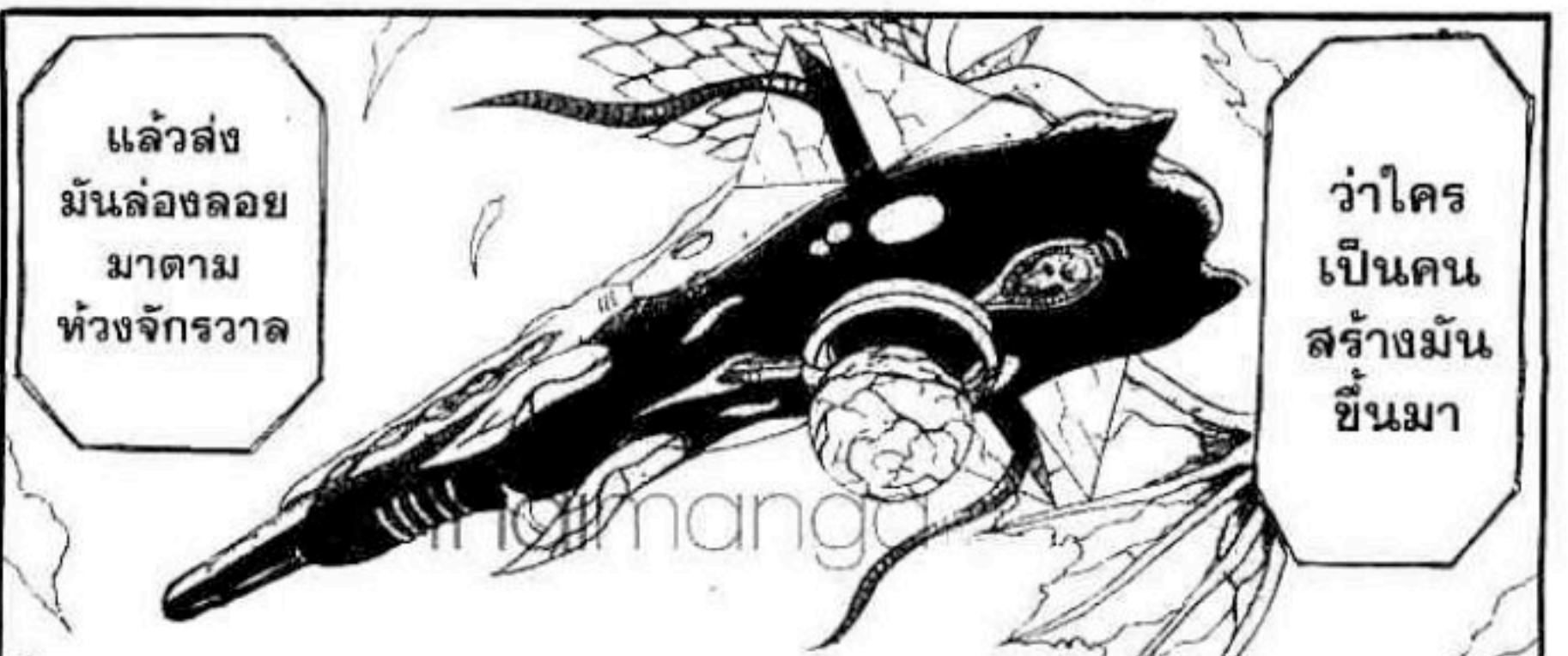

แล้วส่ง
มันล่องลอย
ไปตาม
ทั่วจักรวาล

ว่าใคร
เป็นคน
สร้างมัน
ขึ้นมา

นั่นแหละ คือ |

เราจะกลายเป็น
สิ่งมีชีวิต
อันประเสริฐยิ่งกว่า
และไม่มี
การขัดแย้งด้วย
เรื่องอึดตา

เรา
ก็จะ
ได้รู้

หากผืนแผ่นดิน
และสิ่งมีชีวิต
ทั้งร่างตัวเอง
แล้วปลดปล่อย
จิตวิญญาณ
ให้เป็นหนึ่งเดียว
กับจักรวาล

อาร์มาเกตอน !!!

ระหว่าง
พลังแห่ง
ความมืดกับ
เทพเจ้า...
ที่ทำลายล้าง
มนุษยชาติ

อาร์มาเกตอน
เธอ
เคยเห็นใน
บันทึกของ
ดวงดาวสีฟ้า
เหมือนกัน...
มันก็คือ
สงคราม
ห้าพัน...

การเป็น
หนึ่งเดียวกัน
จะเป็น
วิวัฒนาการ
ได้ยังไง

พูด
บ้าง

นั่นล่ะ
จึงจะ
กลายเป็น
วิวัฒนาการ
ของ
มวลมนุษย์

มาเป็น
ส่วนหนึ่ง
ของข้อมูล
นี้

เอาล่ะ
พวกแกจง
ทิ้งร่างกาย
ตัวเอง
แล้วมาเป็น
หนึ่งเดียว
กับข้า

ก็ไม่ต่างจาก
ถูกผู้สร้างโลกนี้
กดปุ่มรีเซ็ต
ทิ้งทรอก
!!!



ถ้ามัน
เป็นวิวัฒนาการ
หรืออนาคต
ที่ถูก
วางโปรแกรม
ให้เป็นแบบนี้

คุณพ่อ



ในเมื่อ
ถูกสร้าง
ขึ้นมาแล้ว
ย่อมมี
เหตุผล
ที่จะมีชีวิต
อยู่สิ

ต่างถูก
สร้างขึ้น
เพื่อ
อะไร
บางอย่าง



ทุกสิ่ง
ในโลกนี้ล้วน
ถูกสร้างขึ้น
โดยมีเหตุผล
ของมันเอง

จนมอง
ด้วย
ตาเปล่า
ไม่เห็น

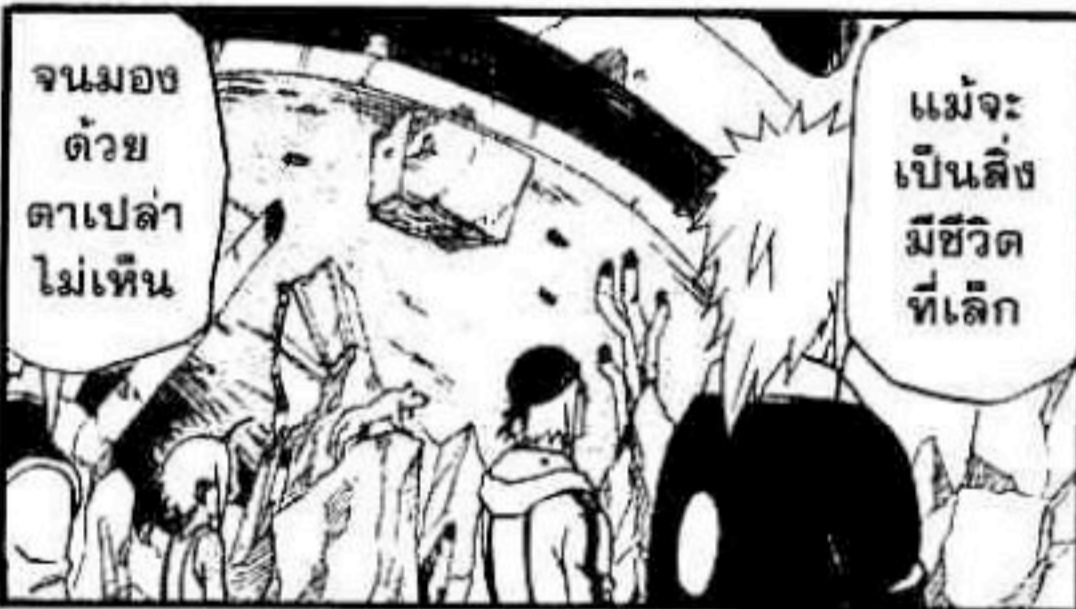

แม้จะ
เป็นสิ่ง
มีชีวิต
ที่เล็ก

ที่
ไม่ใช่ทาง
ที่ถูก
ขีดไว้สิ



มันต้อง
มี
อนาคต
ทางอื่น

โดยมีชีวิต
เป็นของ
ตัวเอง
ทั้งนั้น
!!



แต่เรา
ต่างก็
อยู่
กันมา



ควบคุม
อะไร
ไม่ได้เลย

เกิด
อะไรขึ้น
กันแน่



เริ่มจาก
พวกเรชิปี
ก็แล้วกัน
มาหาข้า
ซะดี ๆ

คำพูด
ของมนุษย์
กระจัดย่อย
อย่างแก
ส่งไป
ไม่ถึงจักรวาล
หรอก







ข้าก
อะไรนะ
ไอ้ตัว
ประหลาด
พวกนี้
!!!

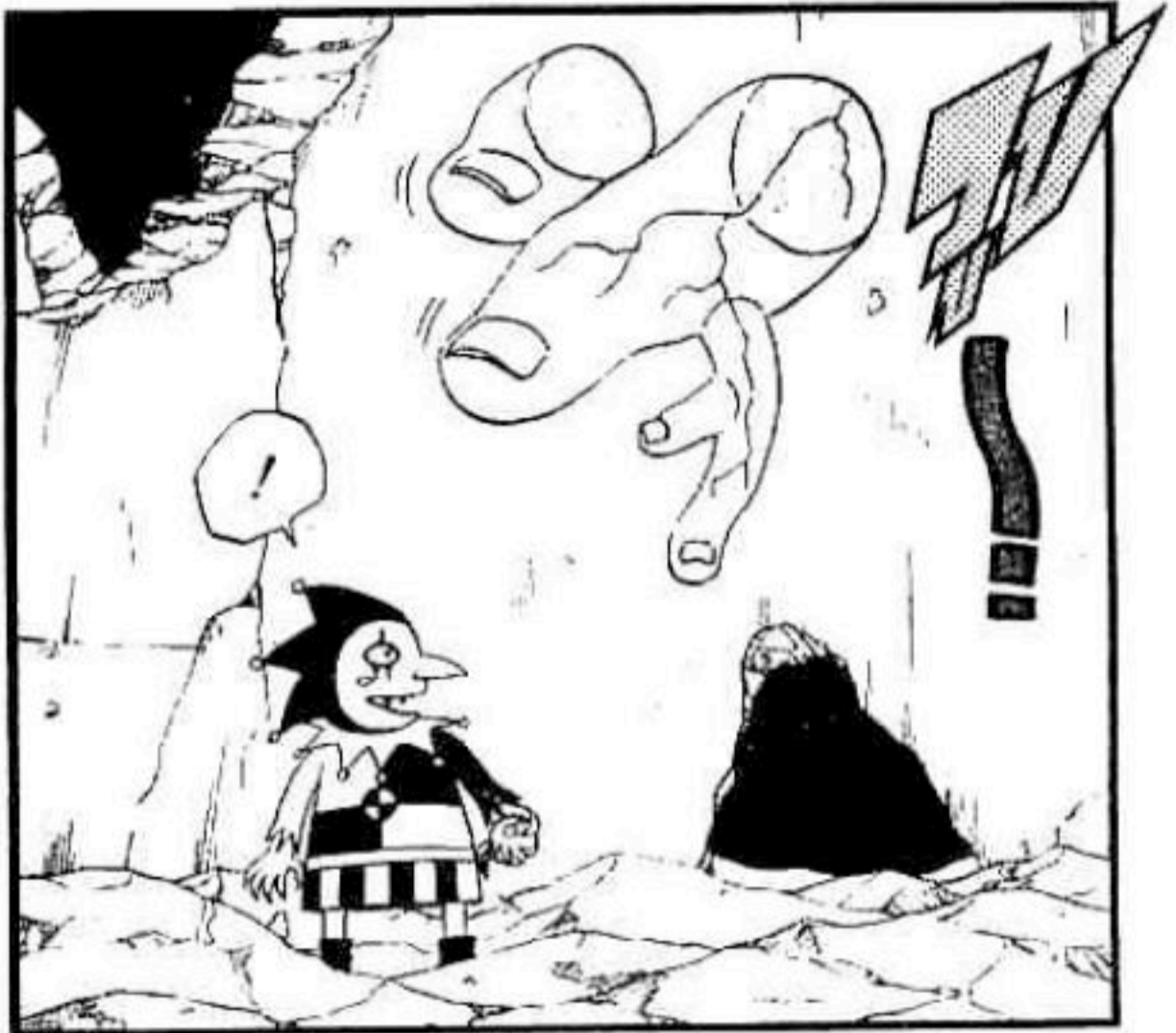

มันไม่ใช่วัตถุ
ซะด้วย
!!!
พินไม่เข้าเลย

มันจ้อง
แต่
เรชิปี
นี่
ทว่า

ค.เอช
||



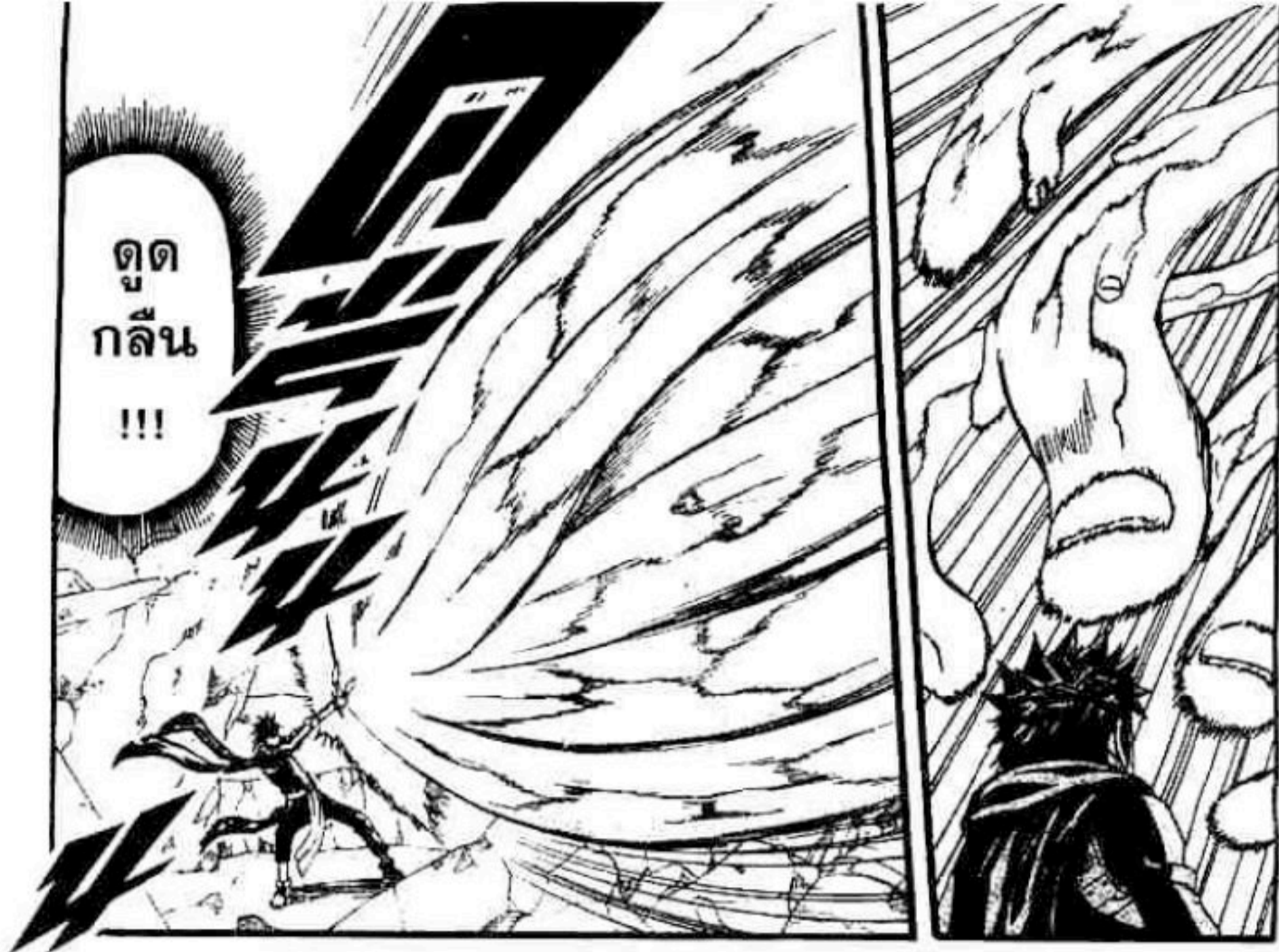

ดูด
กลืน
!!!

ร่างกายเรา
คงรับ
ไม่ไหวแน่

เฮ้ย!!!
ปริมาณ
มหาศาล
ขนาดนี้





พ่อยื่นมือให้ แต่หนูกลับ...



พ่อ ลืมนูญาเลย !!



เกี่ยวก้อยกันนะ

พ่อจะรีบกลับมาหาหนูทันทีเลย

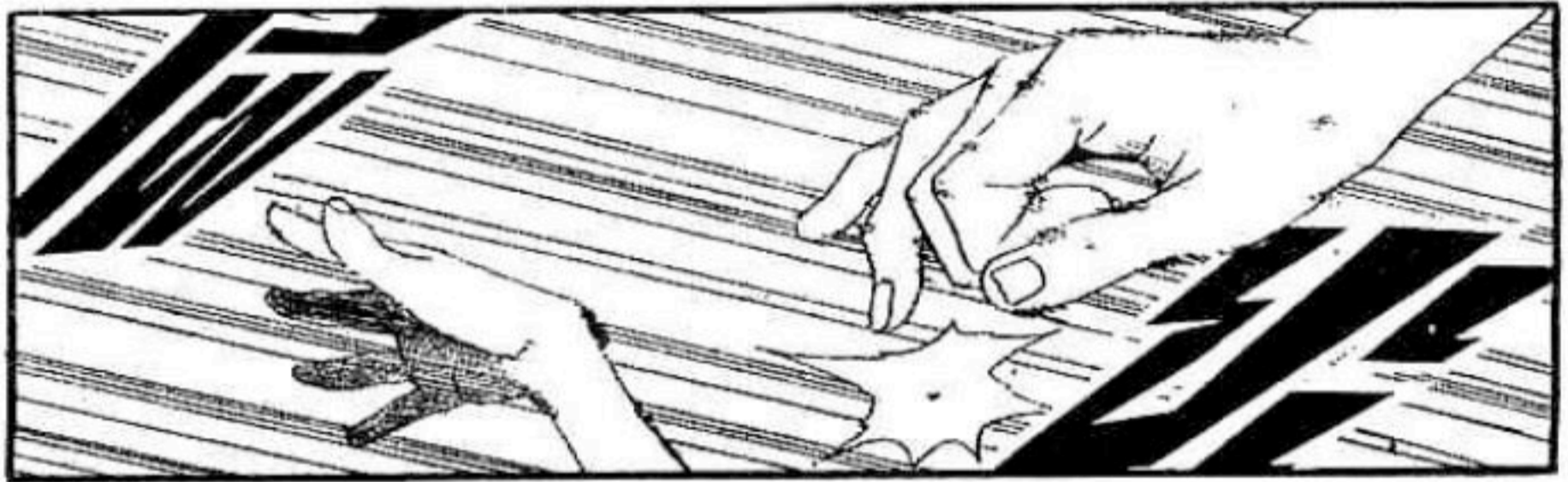

รีบ !!!



รีบหนีไปเถอะค่ะ คุณพ่อ !!!

การที่พ่อจำเรื่องของเราไม่ได้ ก็คงเป็นเพราะ...



ถึงเราจะถูกลืมก็ตาม

แต่สำหรับเรา |

รีบหนีไป !!!

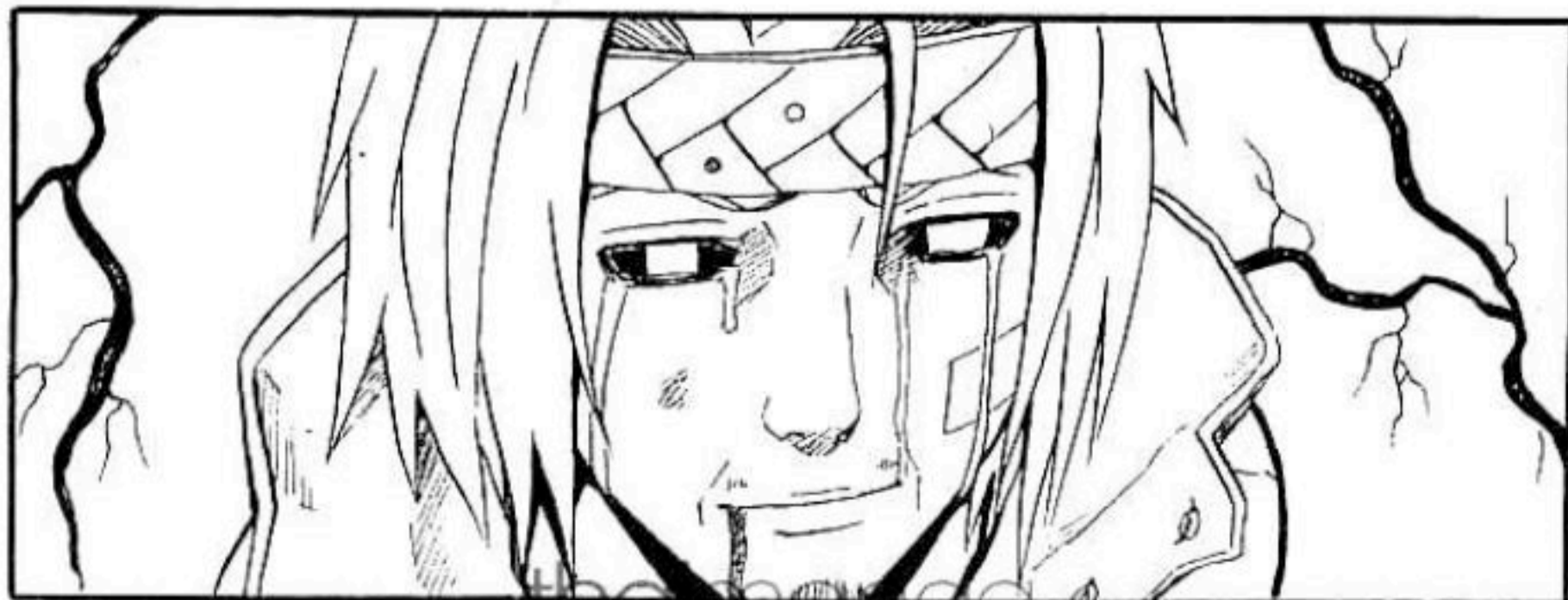
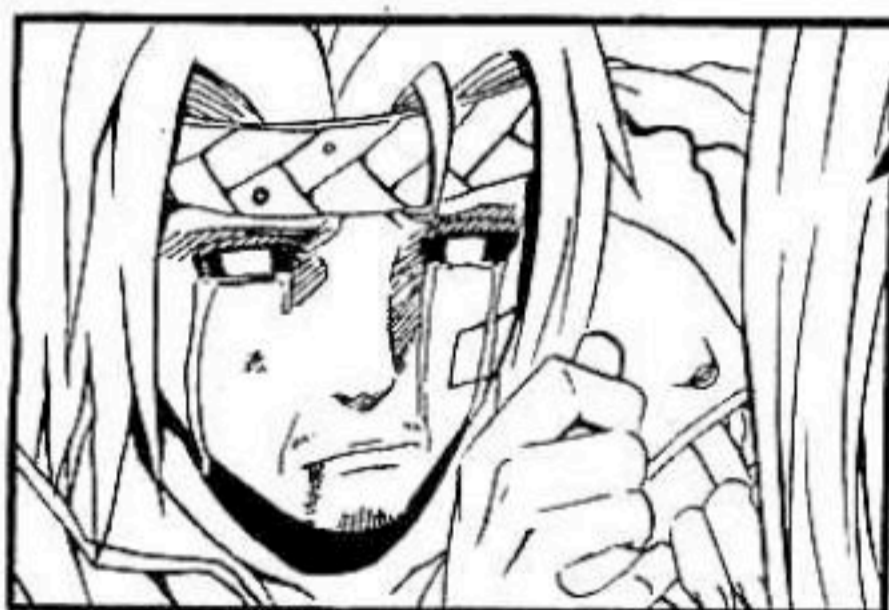



บทที่ 75 อารัมภกถอน

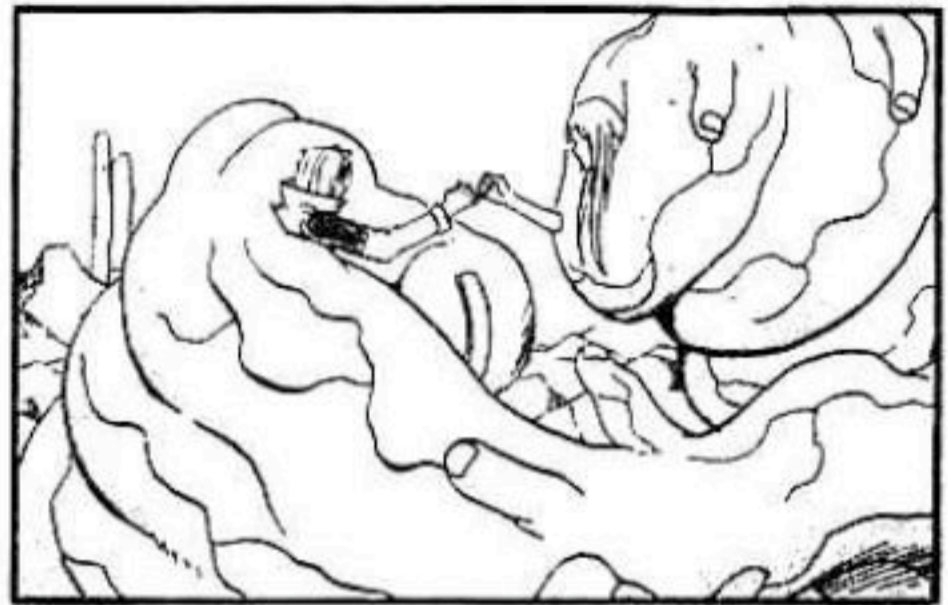
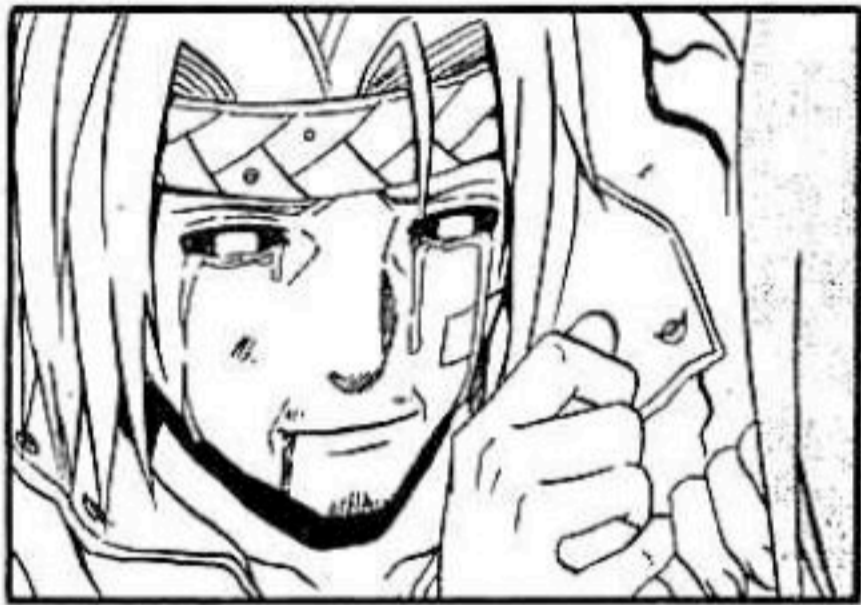
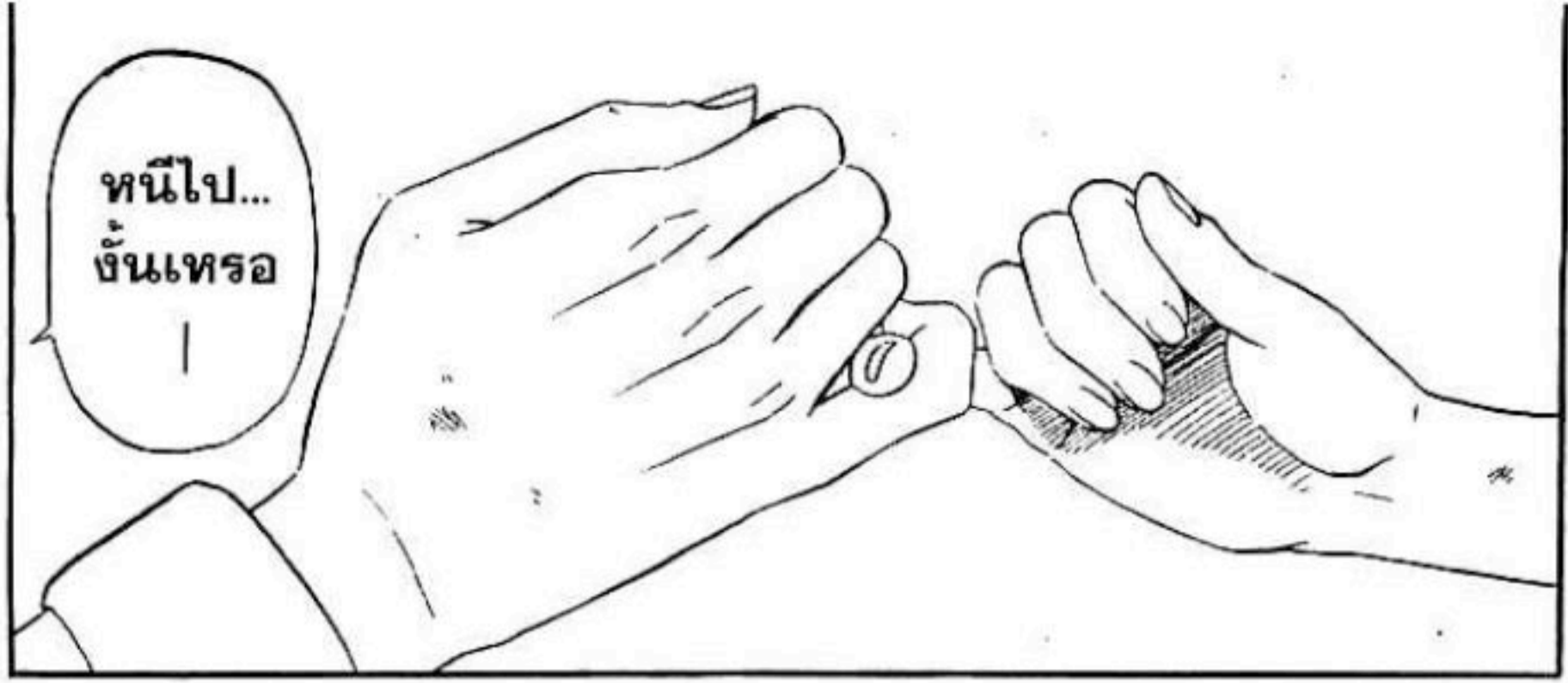



คุณ
พ่อ

งูปีง

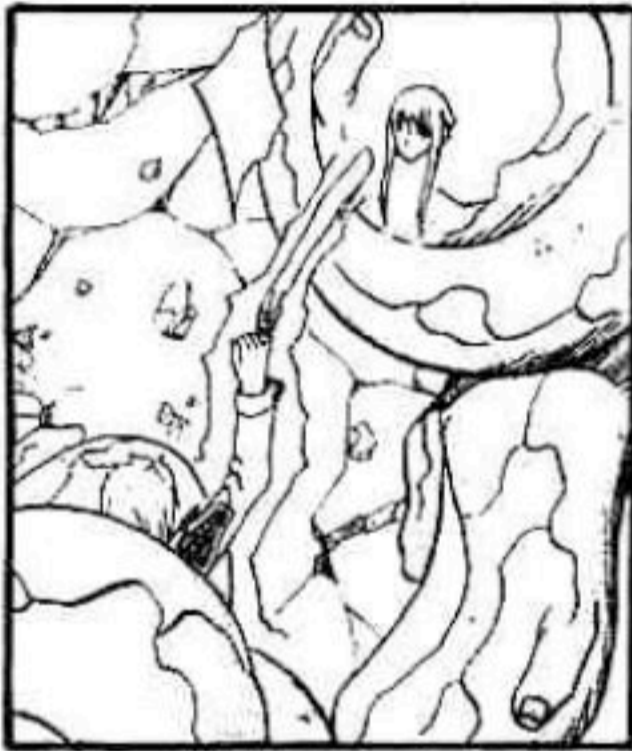

เริ่ม
กลับมา
เข้าที่
เข้าทาง
แล้ว

เกิดอะไรขึ้น
สภาพจิต
ของเช็กท์
ที่ถูกปีศาจ
กลืนกิน



งูปีง
ทำใจ
ดีทีไร
เอเมรอดด์



ถูก
ถ่ายทอด
เข้ามา

อะไรนะ
ความ
ทรงจำ
ของ
คุณพ่อ

จ้าา~
~
~
~
~
~



ทำอะไร
ล้มสี่
ล้มห้า
มีหวัง
ไม่เหลือ
ซาก

ระวังด้วยละ
ระบบรักษา
ความ
ปลอดภัย
แถบนี้
เข้มงวด
สุด ๆ

แอบ
เข้ามาใน
เขต
เลเวล 5
แบบนี้
จะดี
เทร่อ

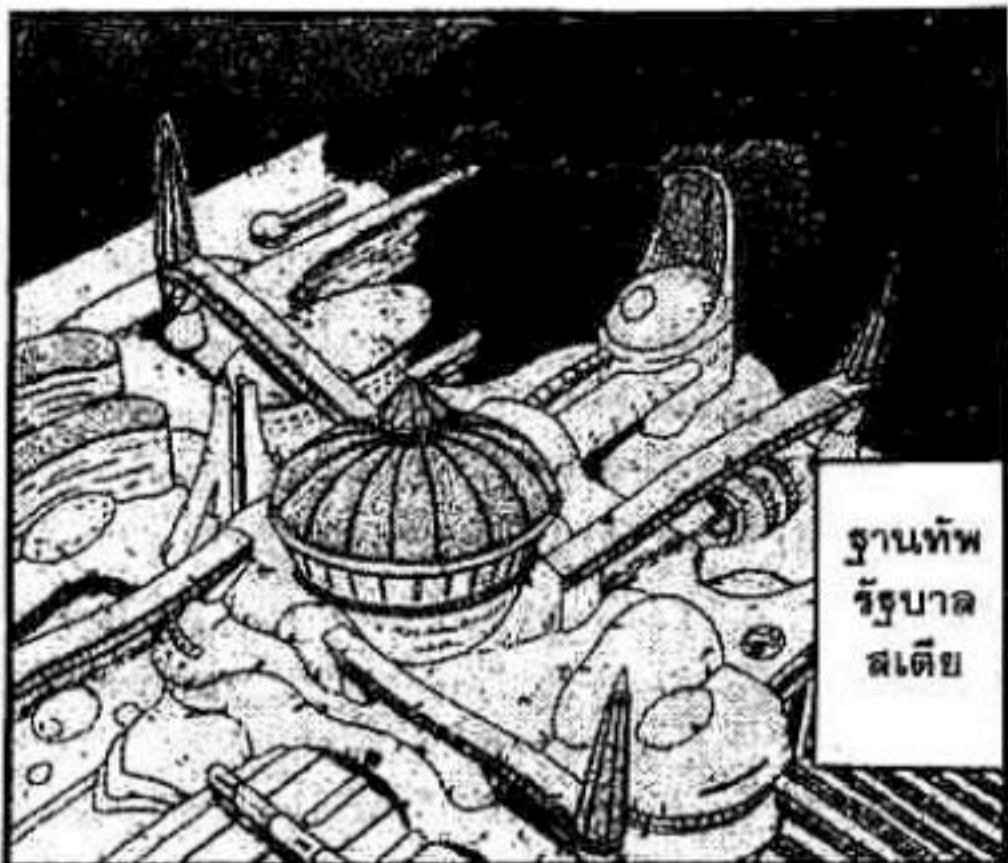

ฐานทัพ
รัฐบาล
สเดี่ย

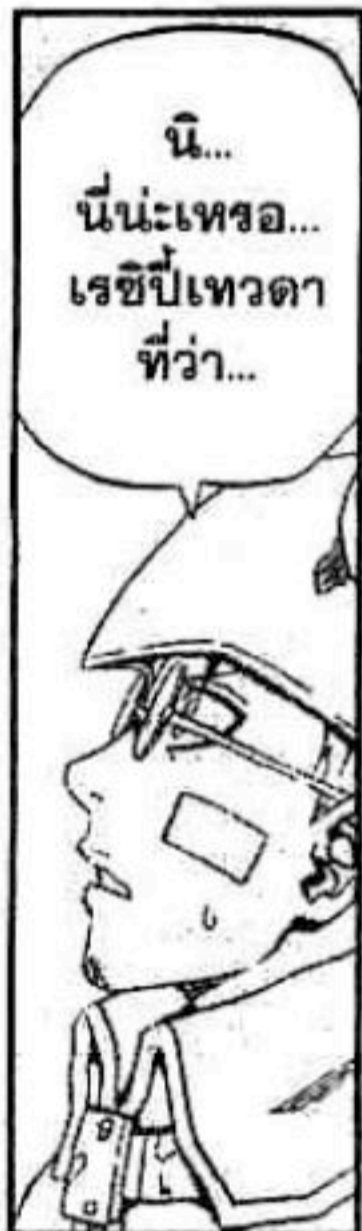

นี่...
นี่นะเทร่อ...
เรซีปีเทวดา
ที่ว่า...



ชื่อ
ซันดัล
พอน

เป็นยังไง!
นี่ก็คือ
เรซีปีเทวดา
ที่สเดี่ย
ชุดพบ
เป็นชิ้นแรก

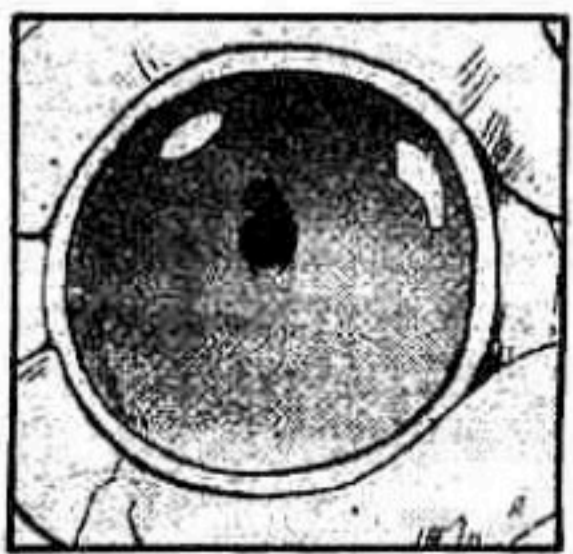
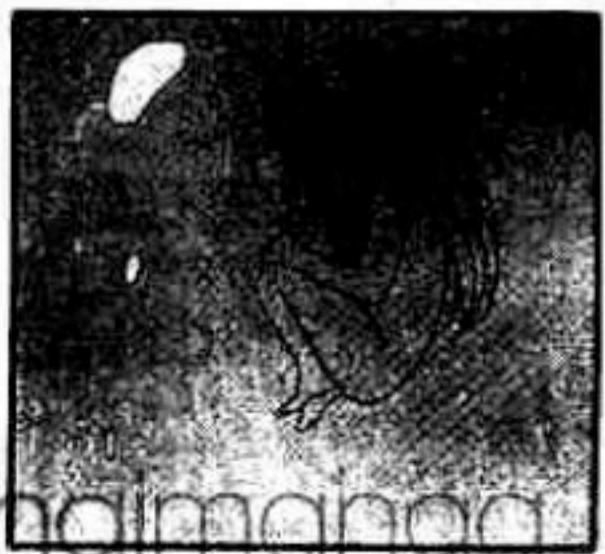





ว่าไฉนนะ
มิซึมา



ทรยศ
สเดี่ย
ซะแล้ว
ครับ

เจ้า
เซ็กท์
วายุ
แดง
คน
นั้น

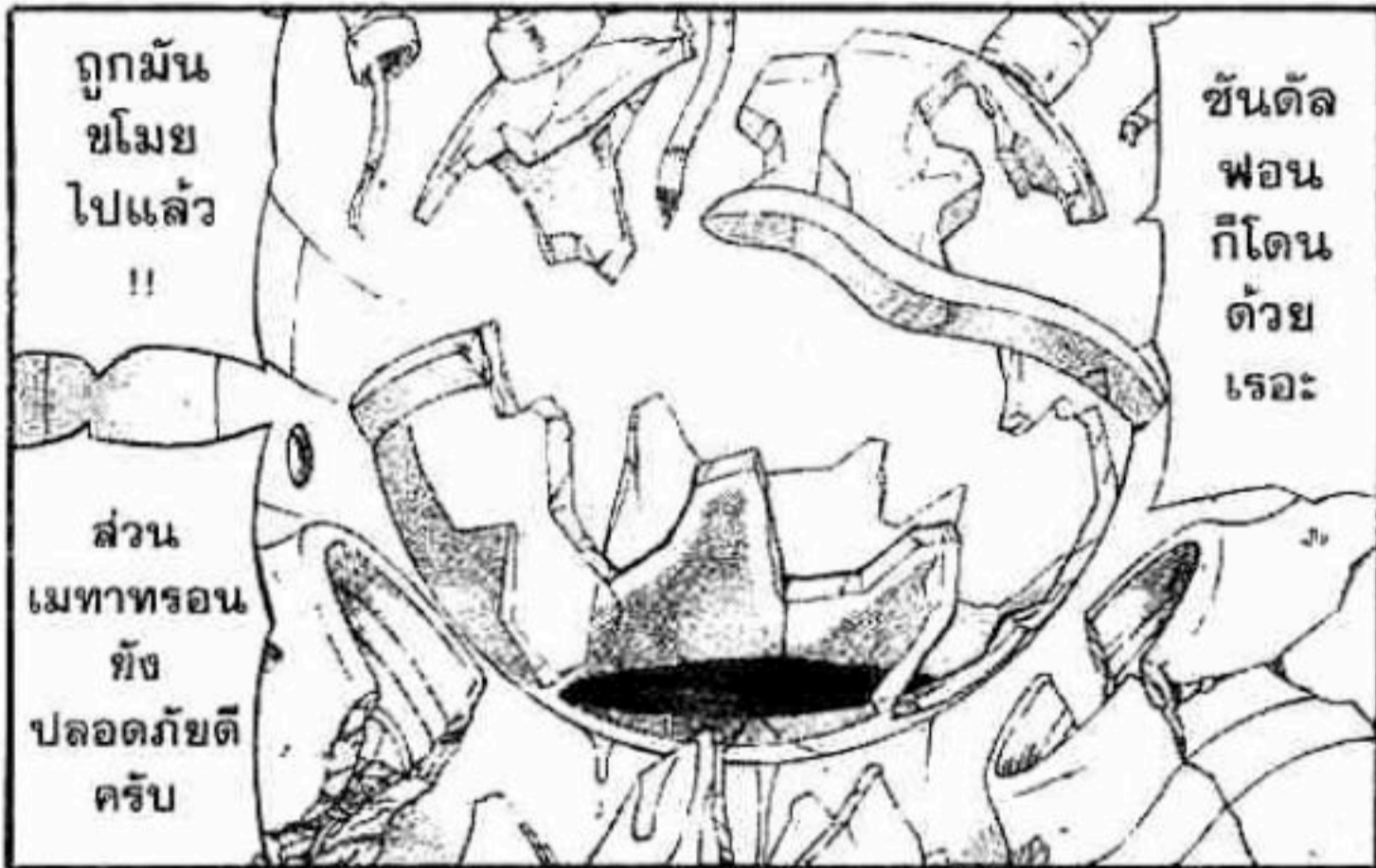

ถูกมัน
ขโมย
ไปแล้ว
!!

ส่วน
เมทาทรอน
ทั้ง
ปอดภยติ
ครับ

ซันดัล
ฟอน
ก็โดน
ด้วย
เรอะ



กฤษแจ
ไซโลมอน
ถูก
ลับเปลี่ยน



ได้
ยังง
กัน...
!?

มัน
ทำลาย
ระบบ
ป้องกัน

หรือว่า
มัน...

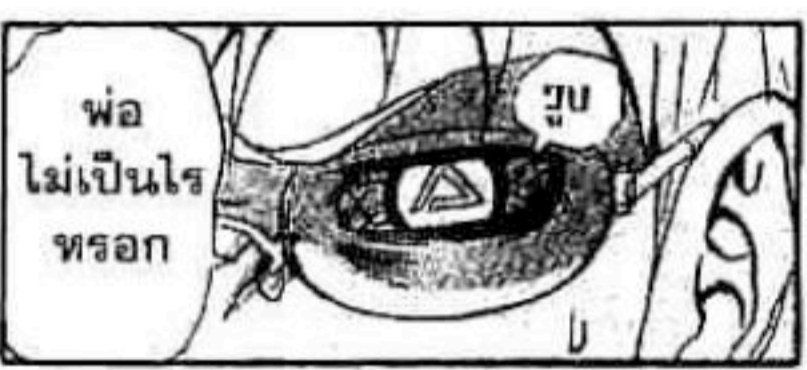



แต่ถ้า
ไม่เชื่อใจกัน
มันก็
ไม่ต่างจาก
คน
แปลกหน้า





ทนนุ
ไม่ยอม
ยกโทษ
ให้หรอก
นะ

พ่อก็คือ
พ่อแท้ๆ
ของทนนุ

—
ดั่งนั้น
—

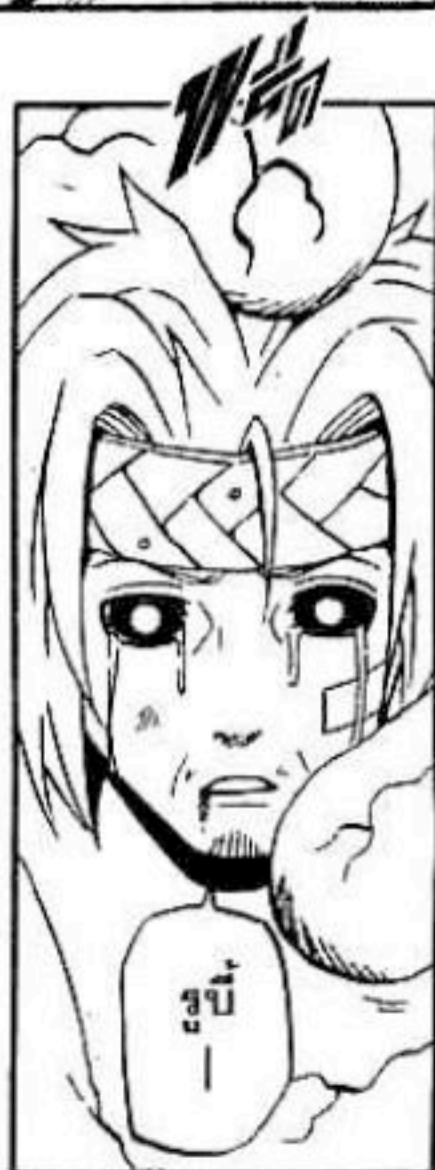

สมแล้ว
ที่เป็น
ลูกพ่อ

ฮึบ
—



thaimanga

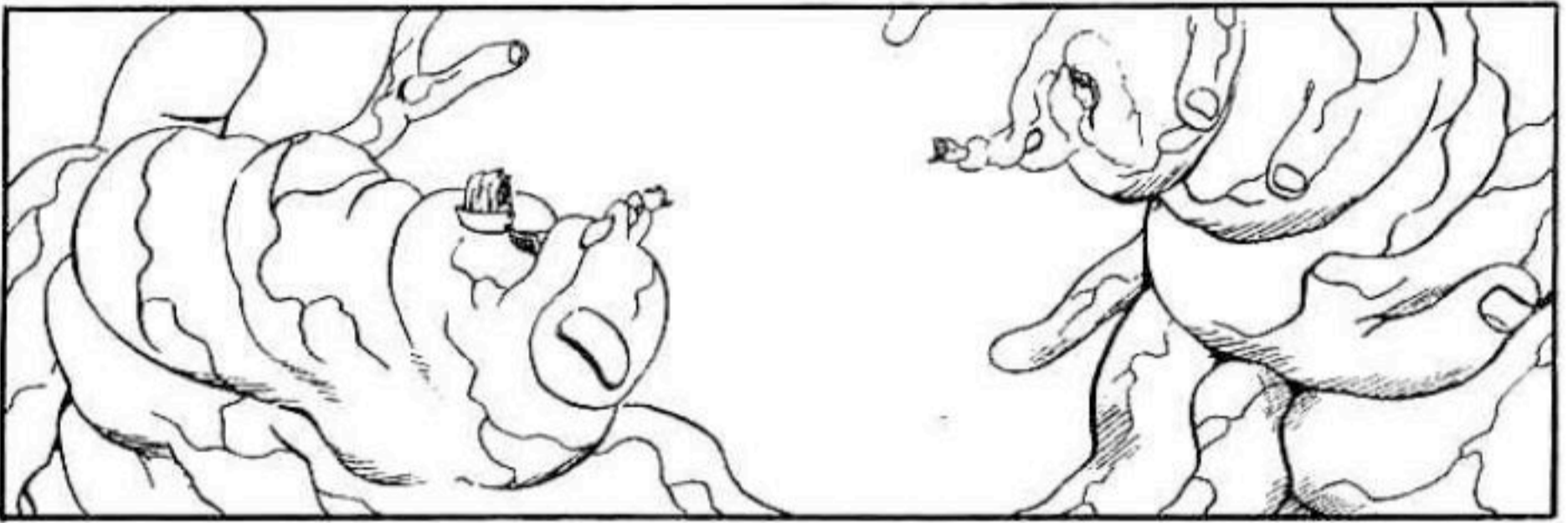
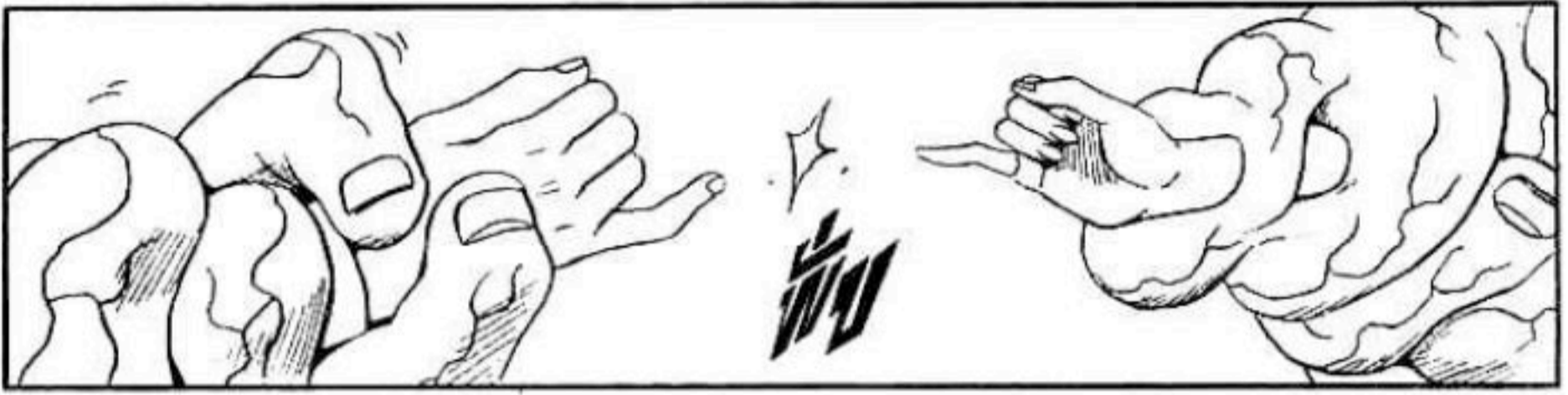



ทุกคน
รีบ
หนี
ไป
!!!

รีบ
!!!



รีบ
!!!

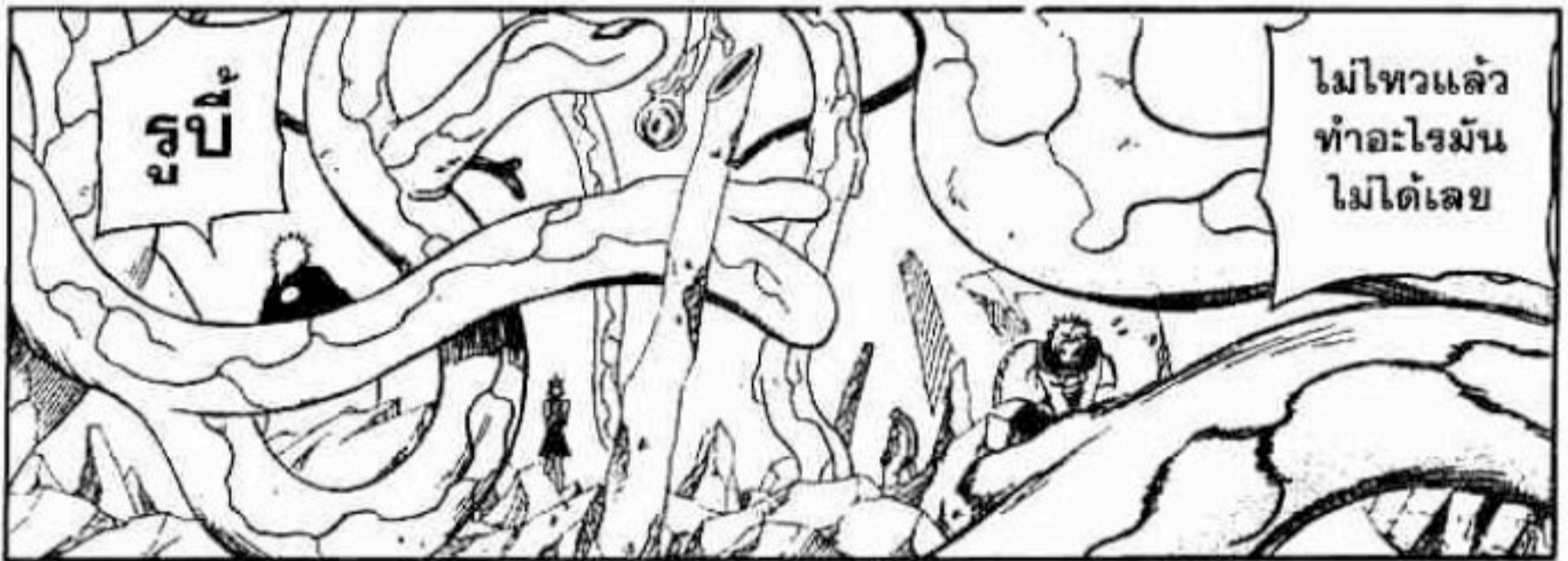

รีบ

ไม่ไหวแล้ว
ทำอะไรมัน
ไม่ได้เลย



เฮ้ย
!!

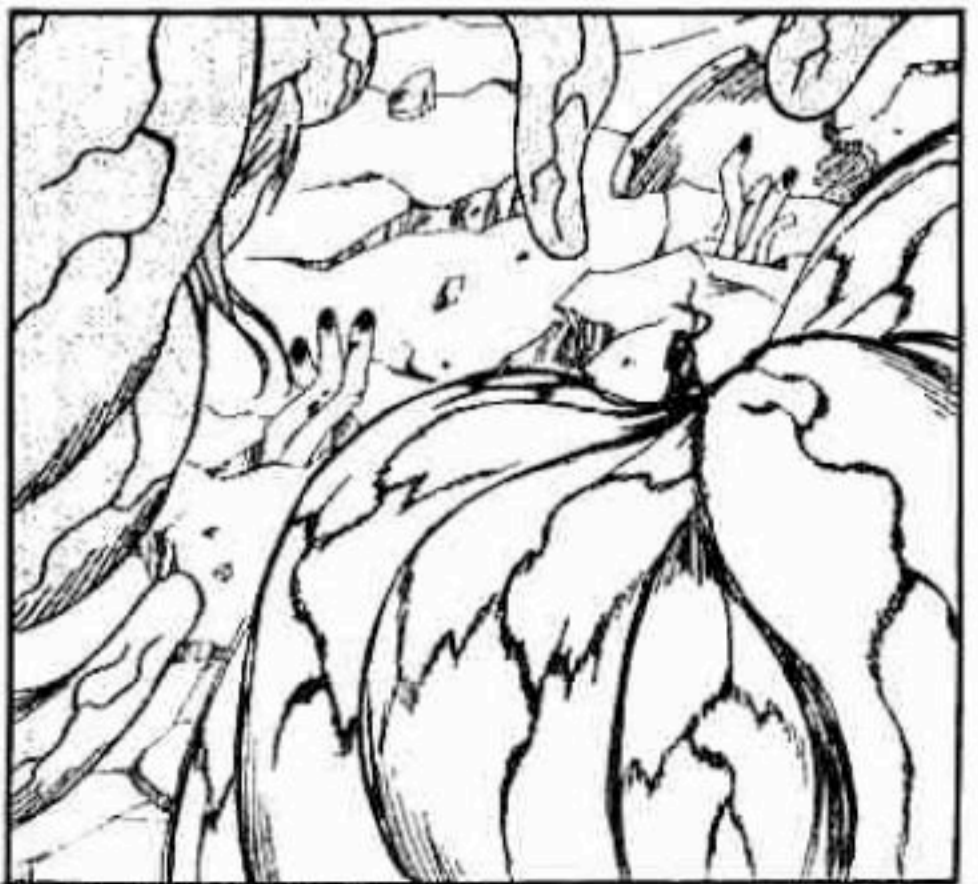



เหล่า
เรซิปีเอีย
มาเป็น
หนึ่งเดียวกัน
อีกครั้ง
ชะดี ๆ

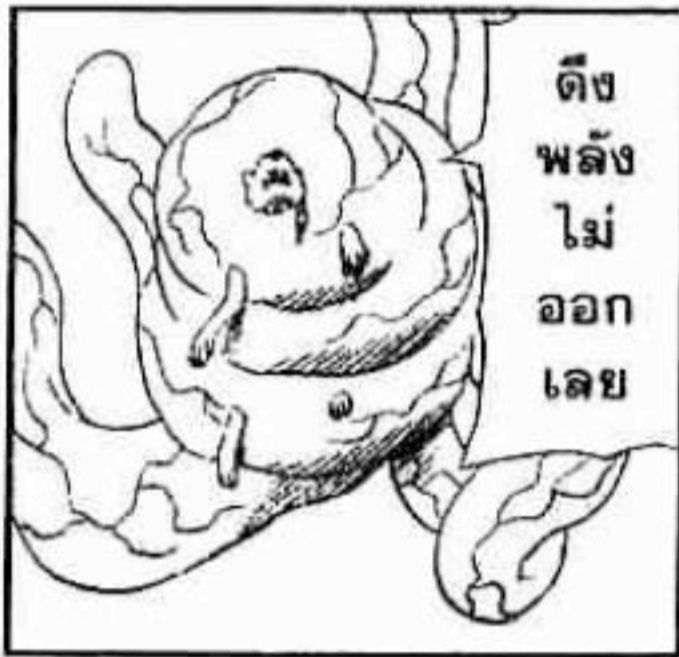
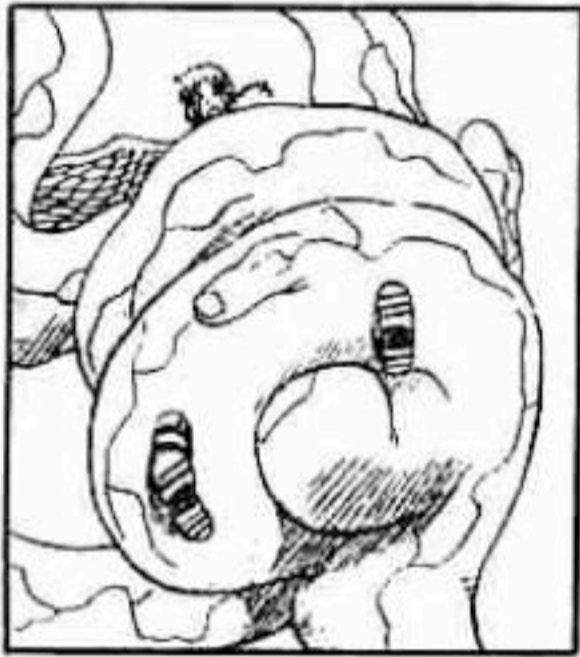

ดี
พลัง
ไม่
ออก
เลย



อ้าว!!
หัวใจเรซิปี...
หายไปแล้ว



เมื่อกี้
ยังบุกเข้ามา
แบบไม่กลัว
เราอยู่เลย

ไปแล้ว
ไปลับ
อย่างกลับมา
อีกละ

ไอ้นี้
ประหลาด
พวกนี้
ถอยไป
ชะแล้ว



มีหวัง
ถูก
ท่านบัก
เล่นงาน
แทน ๆ

เฮีย!!
แย่ะละ

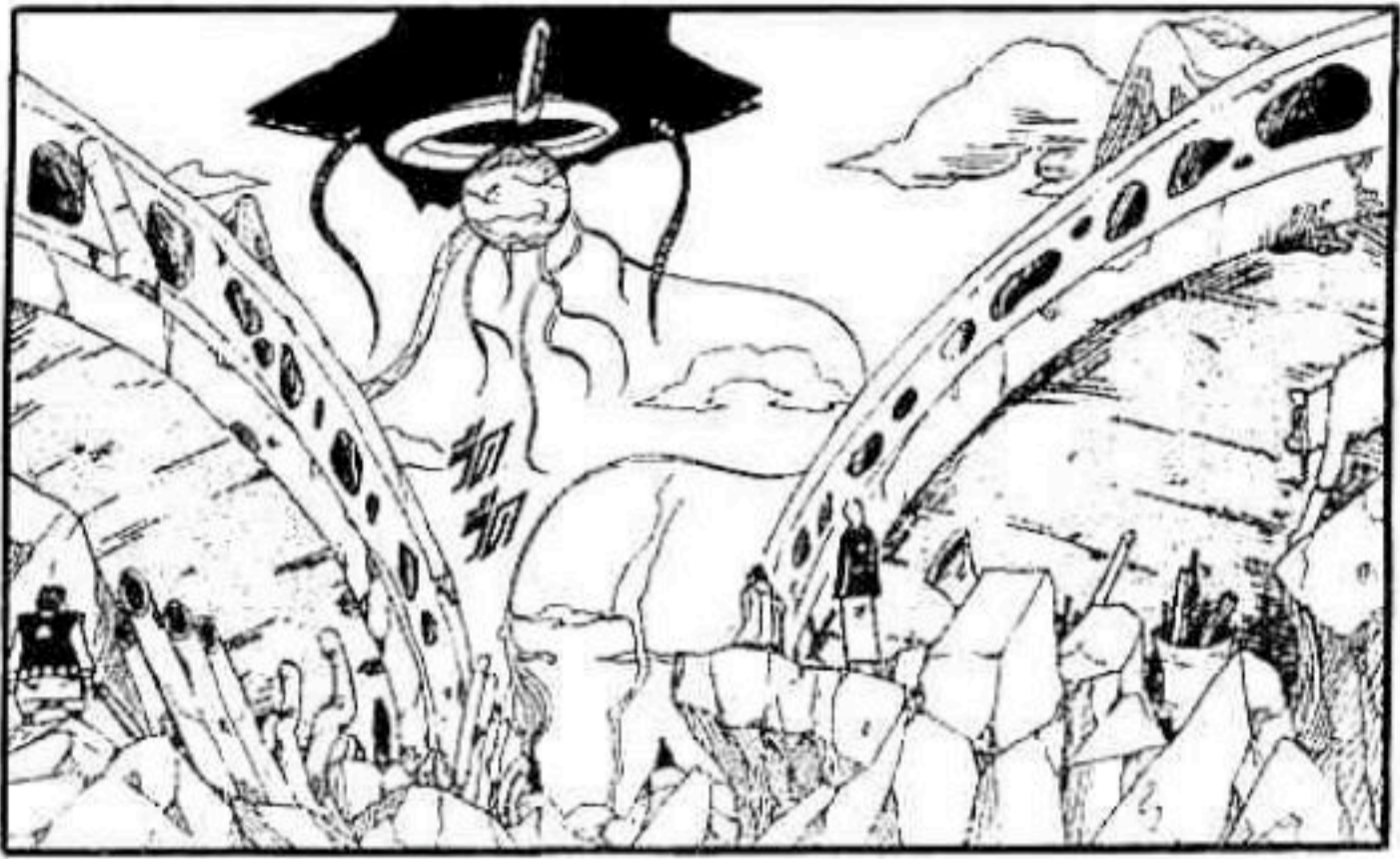

ถึง
จะเล่น
งาน
มันได้
โยะ

แล้ว
พวก
เรา
จะทำ
ยังไง
ดี

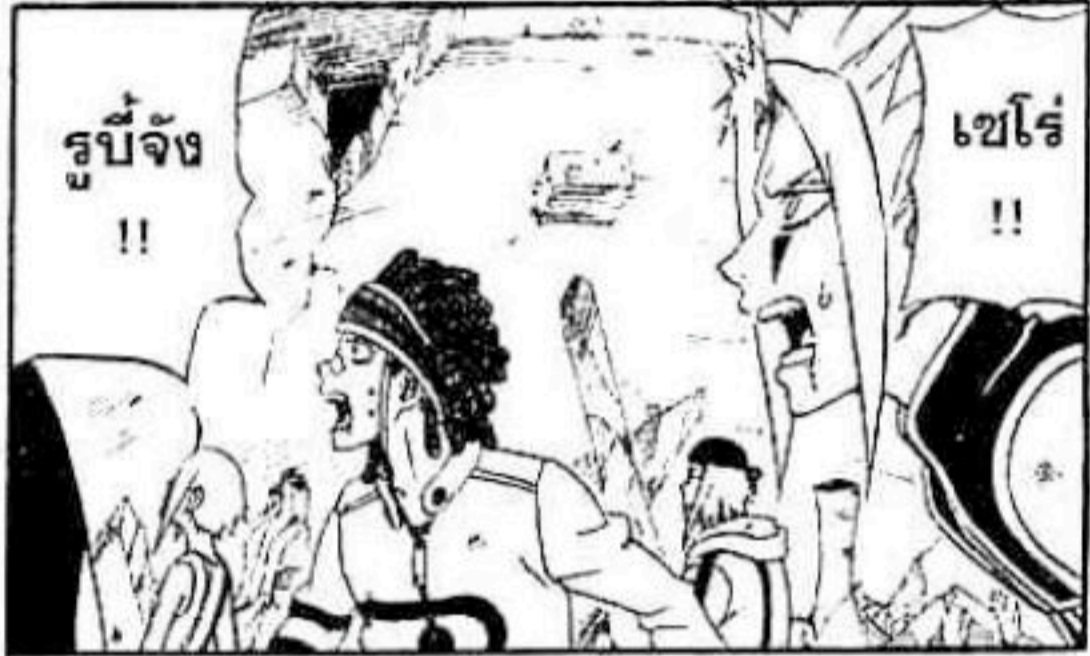

รูปี่จัง
!!

เซโร่
!!

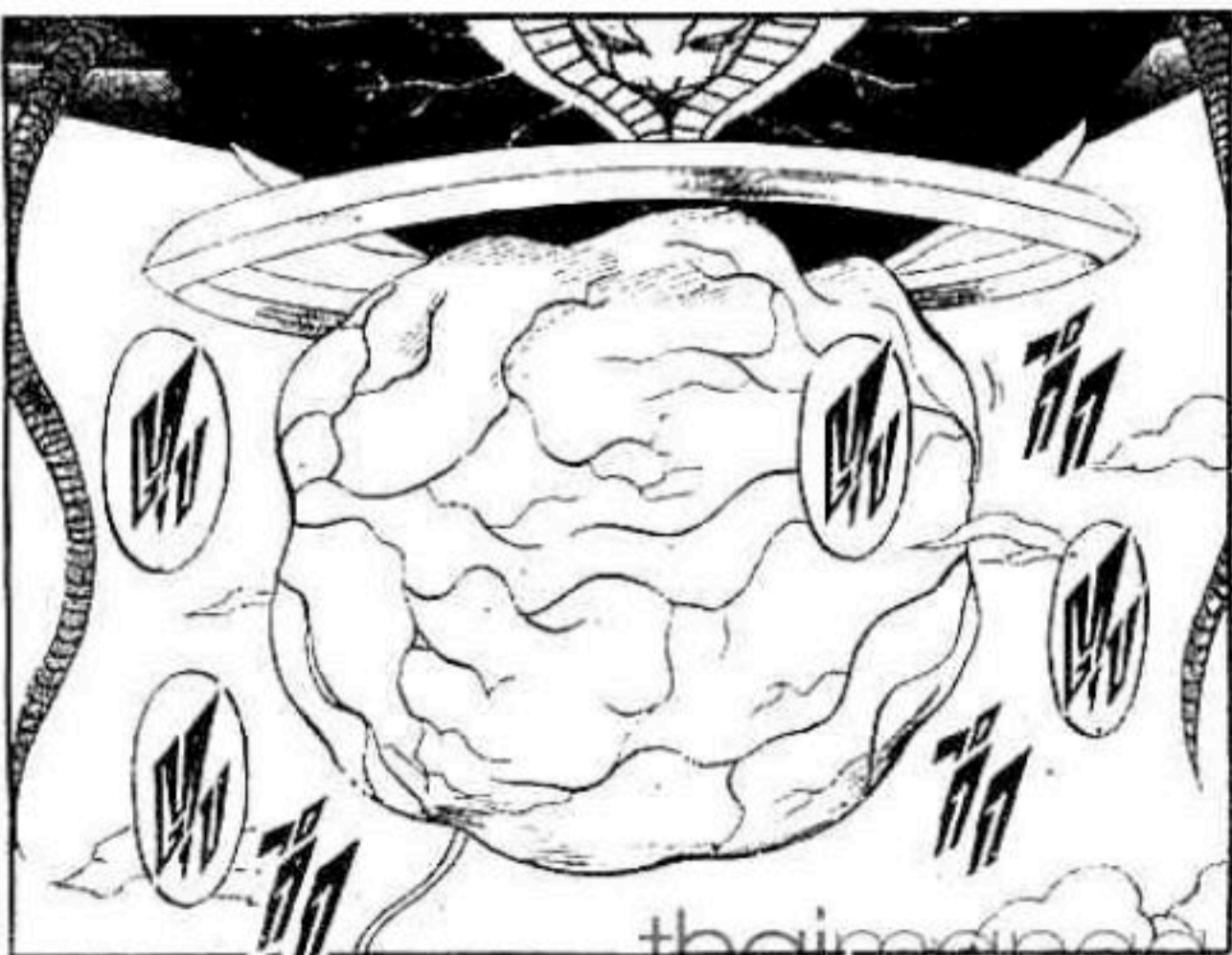

ขอออง
ละ
ทุกคน

รีบหนีไป
ไทโกล
ที่สุดเท่าที่
จะทำได้

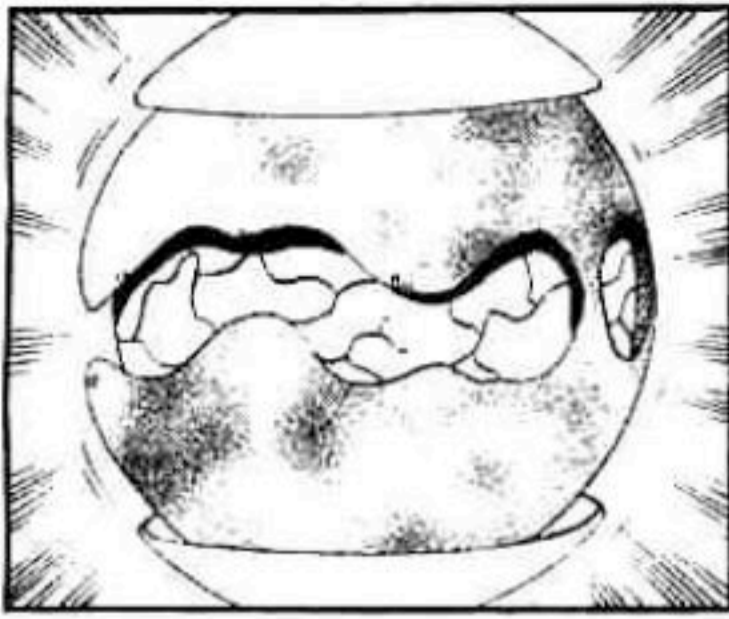

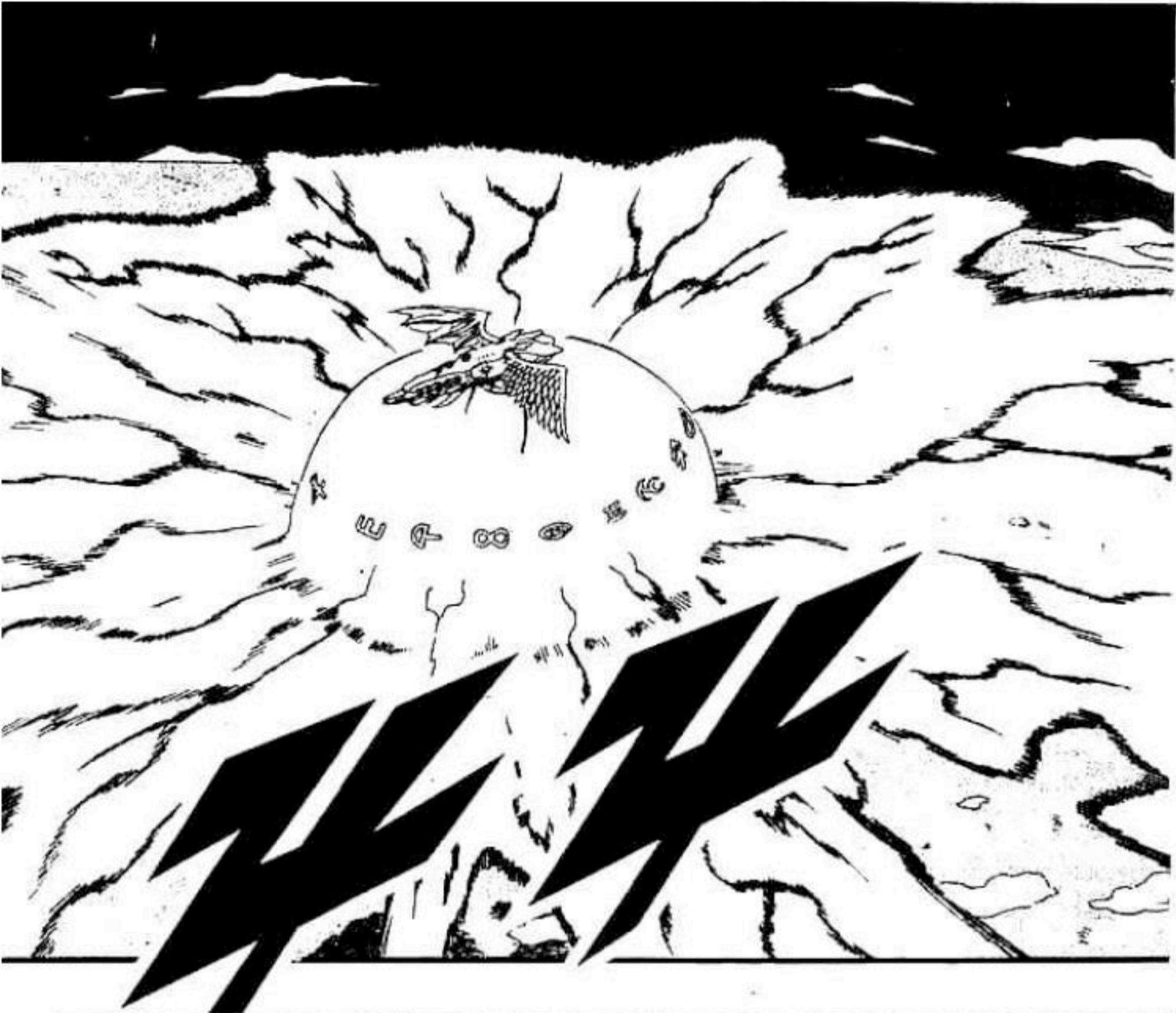



indaimanga

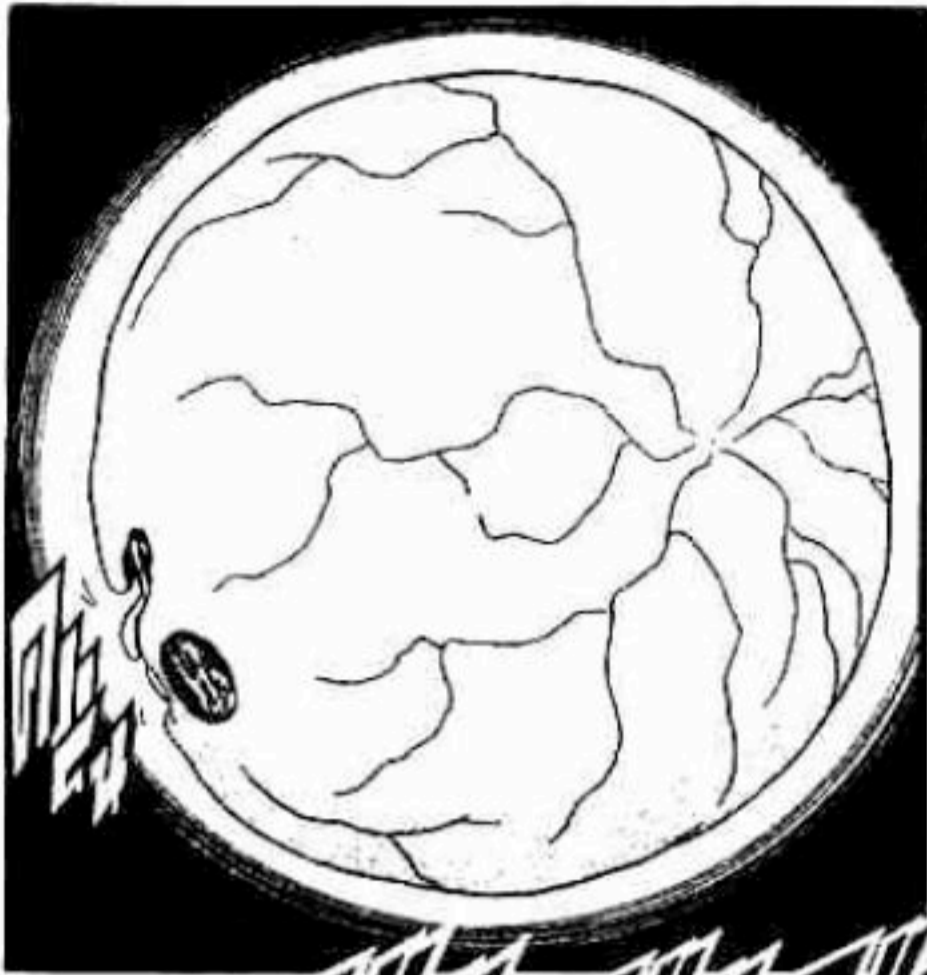

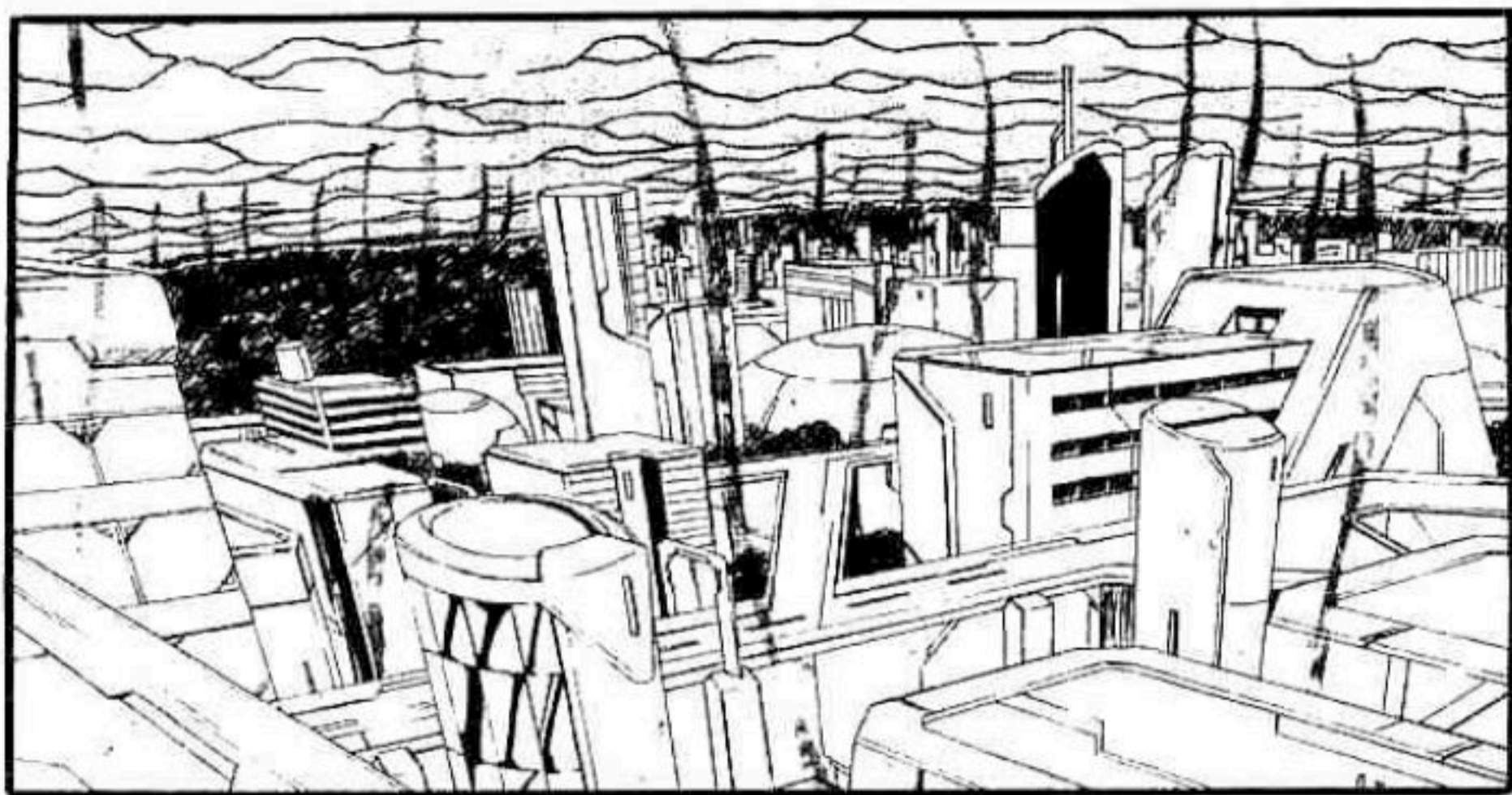

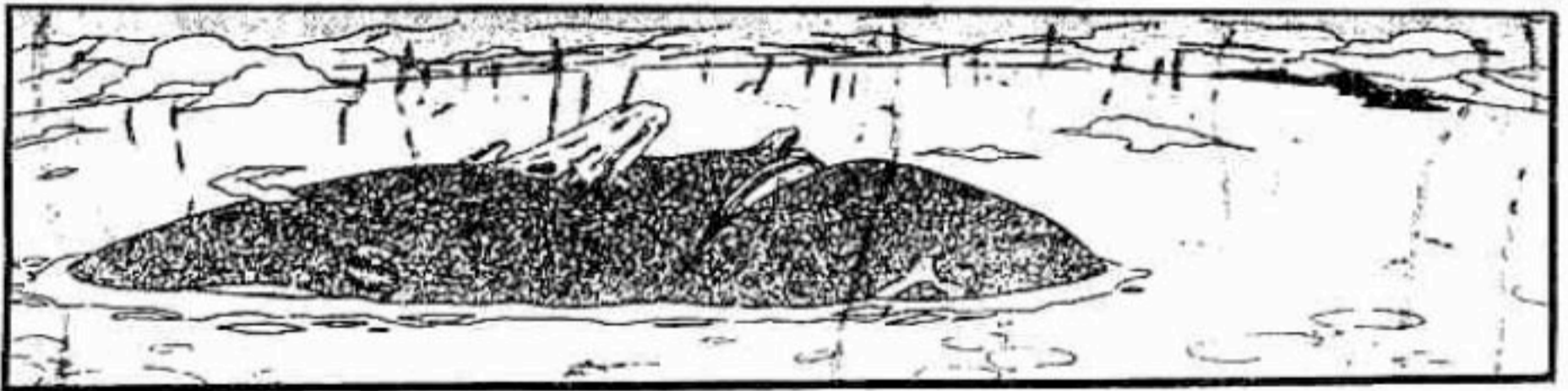

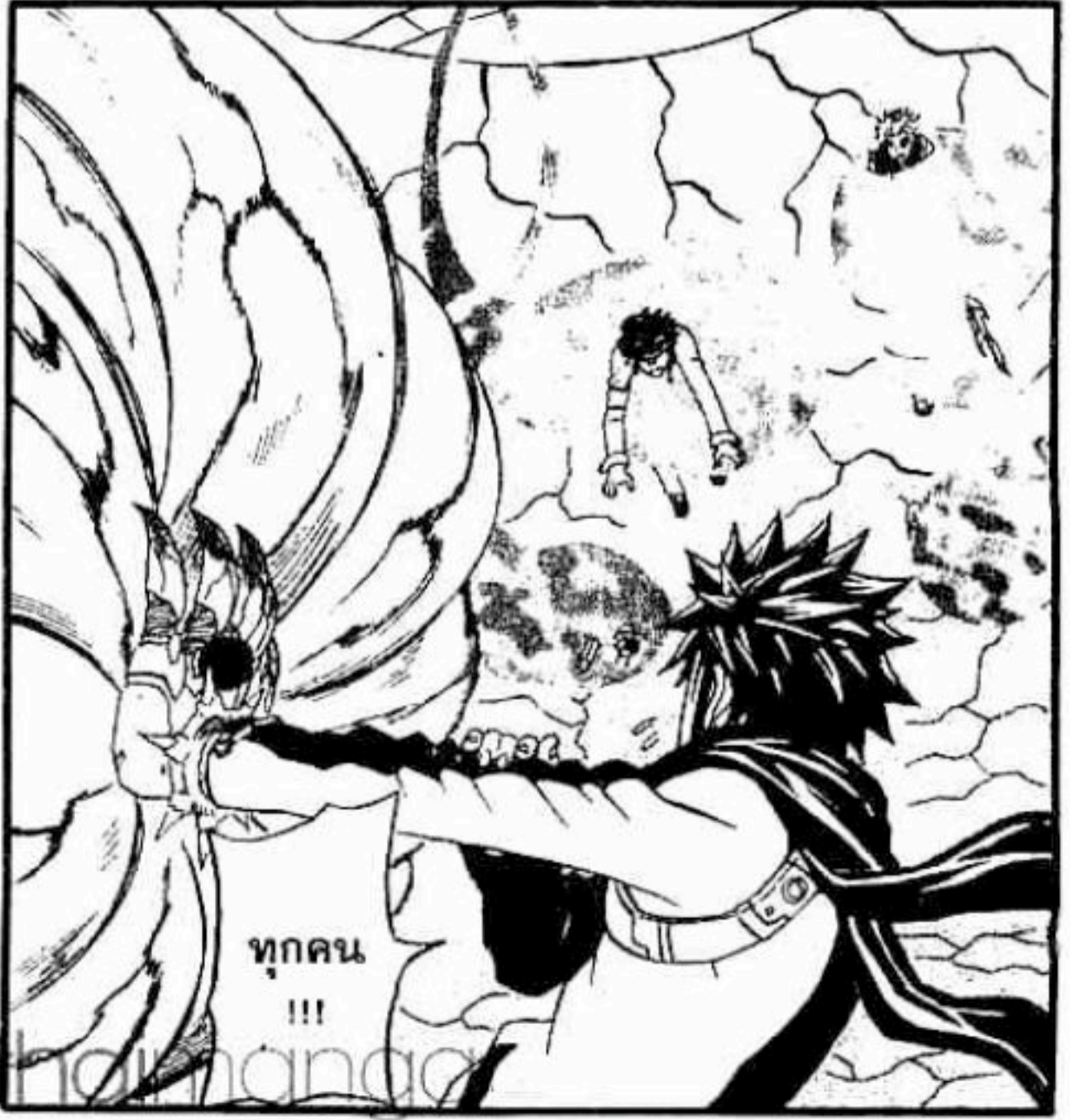
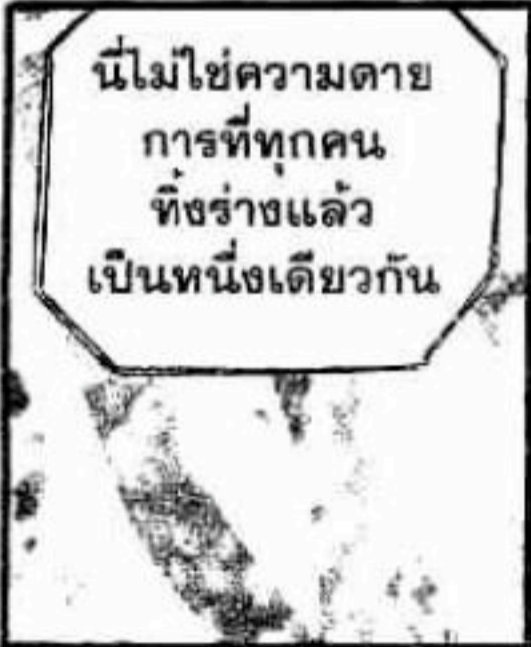
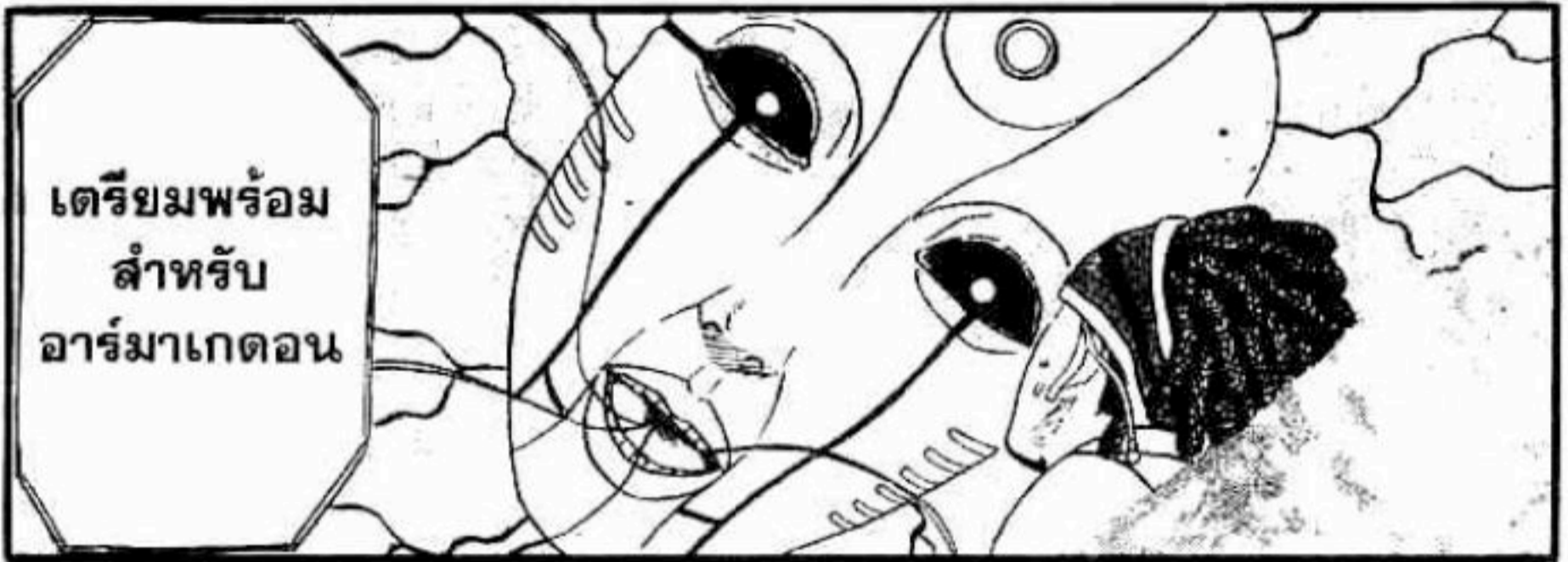
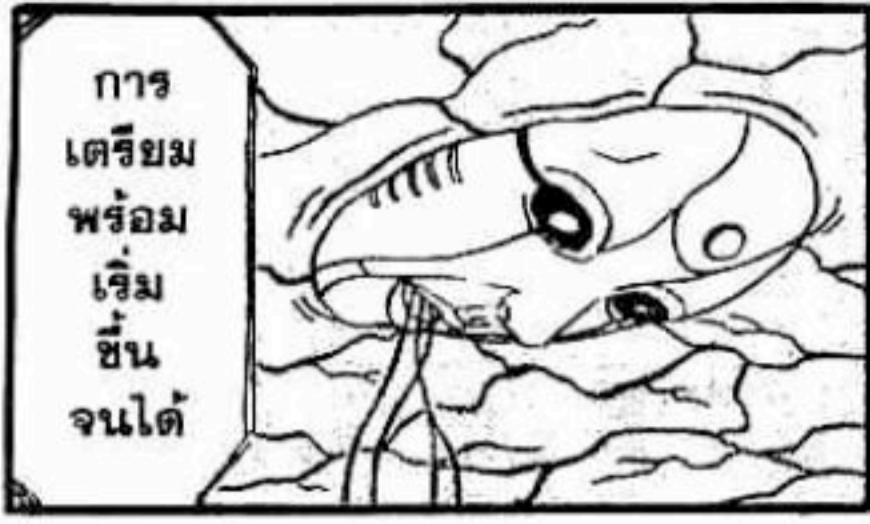





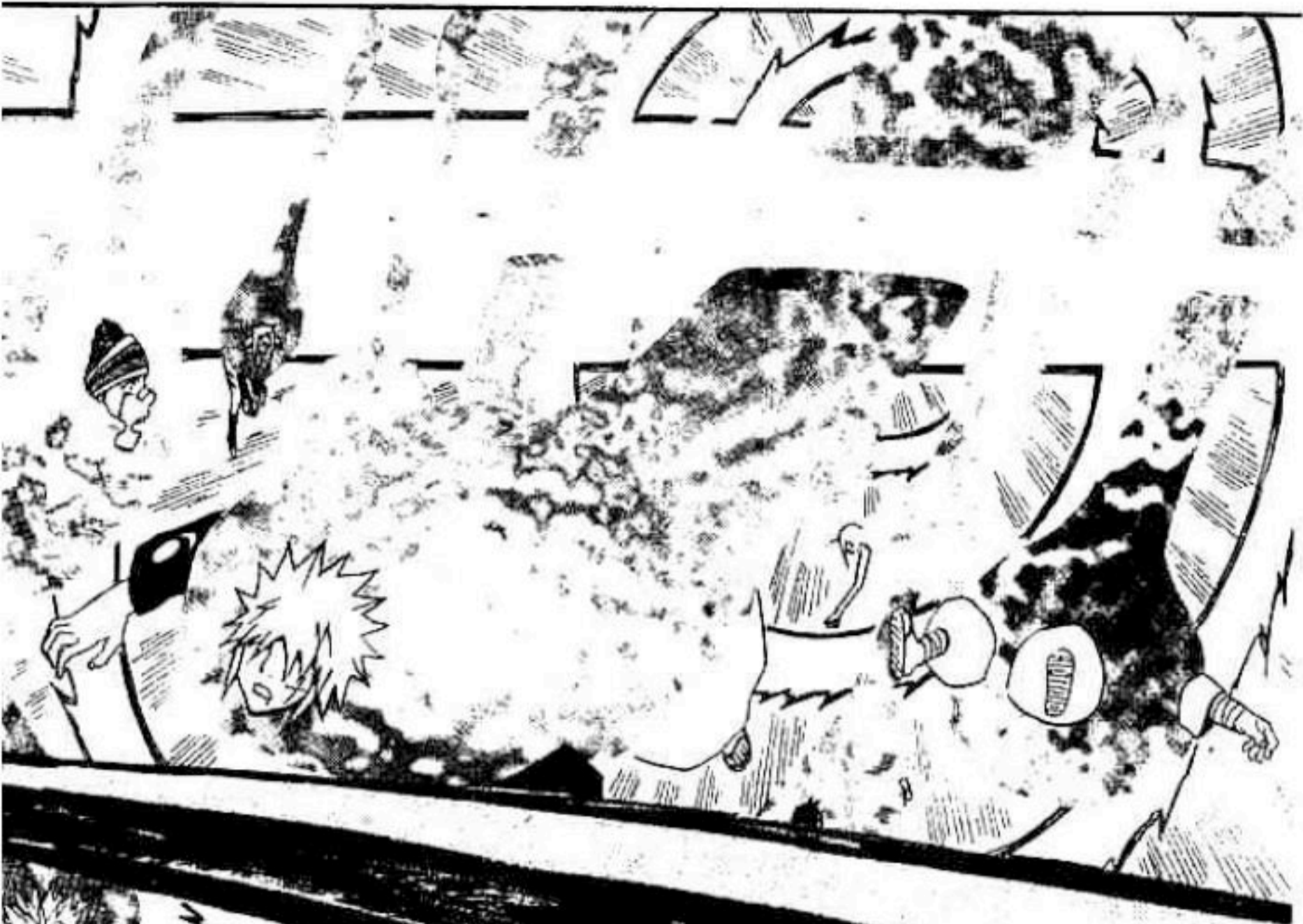

ถูก
ตัด
ขาด
!!



การโจมตี
ทางกายภาพ
ธรรมดา
ถึงกับทำให้
เส้นใยของเรา...

thammar



เกิด
อะไรขึ้น
แล้ว
นี่แก
!!



วิชา
เมื่อกี
มัน...

รอด
แล้ว
เรา







หมอนั้น
ถามพวกเรา
มาเรอะ...

ตายไป
แล้วเรอะ
!?

ตายทั้งยืน
อย่างนั้น
นะเนะ โย๊ะ
!!



ของ
จริง
!!

นั่นละ
ที่เป็น
ทำ
ศรวญ
กริ่ง
มลาย
ฟ้า



นาย
คือ
|

อย่าง
ที่คิดเลย...
นาย
ต่างหาก
คือผู้สืบ
สายเลือด
นักดาบ
ที่แท้จริง
คุจากุ

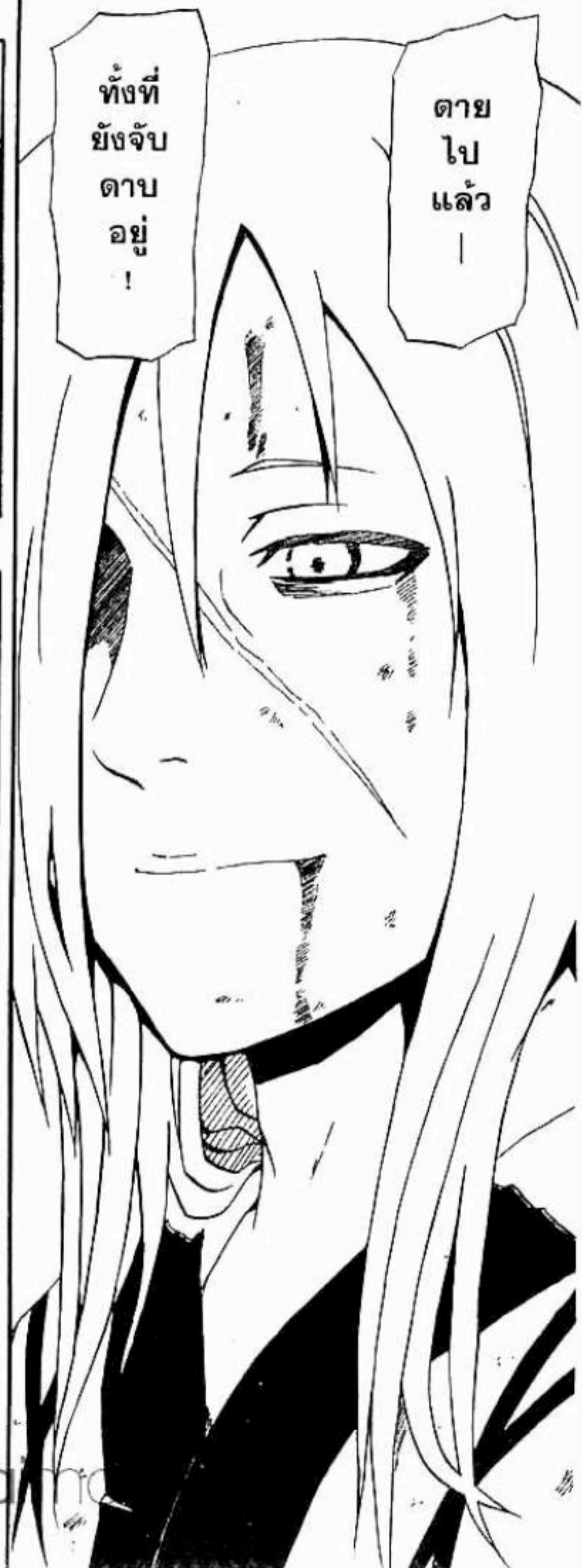

ทั้งที่
ยังจับ
ดาบ
อยู่
!

ตาย
ไป
แล้ว
|



ยอด
นักดาบ
ตัวจริง
!!
|

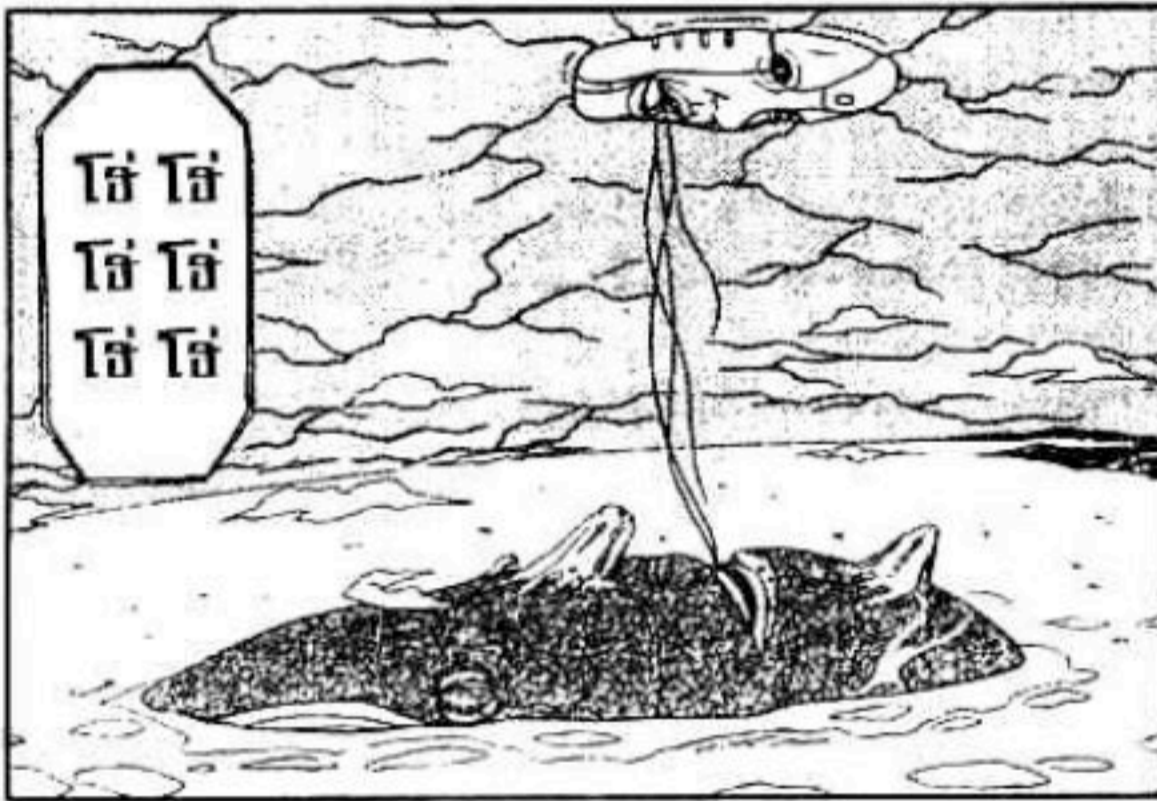

โช โช
โช โช
โช โช



เจ้าคุณจาก
นะเทรอส
ช่วยทุกคน
เอาไว้?



ถ้าเจ้า
ไม่ยอม
มาเป็น
หนึ่งเดียว
กับ
คาบาร่า

อาร์มาเกตอน
ก็จะเกิดขึ้น
อย่าง
ไม่สมบูรณ์...

แบบนี้
จะดีเทรอส?
จีโอ ฟรีด...
ไม่สิ

ซาตาน
!!

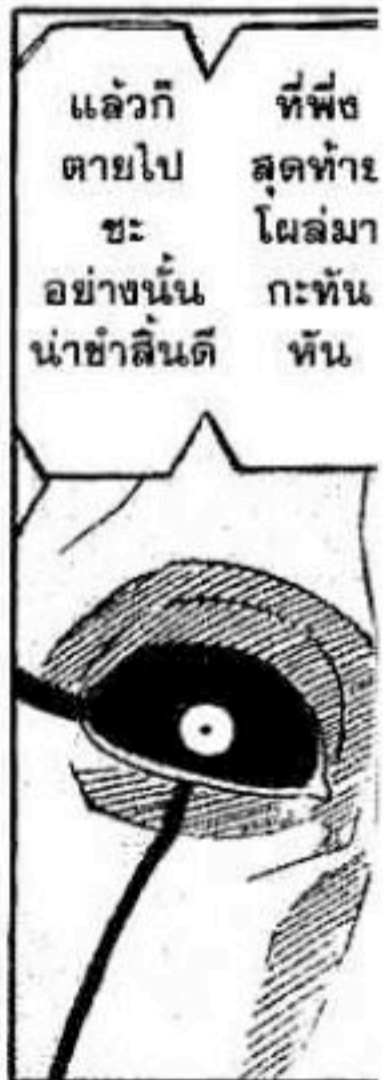

แล้วก็
ตายไป
ชะ
อย่างนั้น
น่ารำลึกลับดี

ที่พึ่ง
สุดท้าย
โผล่มา
กะทัน
หัน

ก็ไม่อาจเป็น
หนึ่งเดียวกับข้า
ต้องเลือกร่าง
ยึดเกาะ
และสลายไป
ในที่สุด

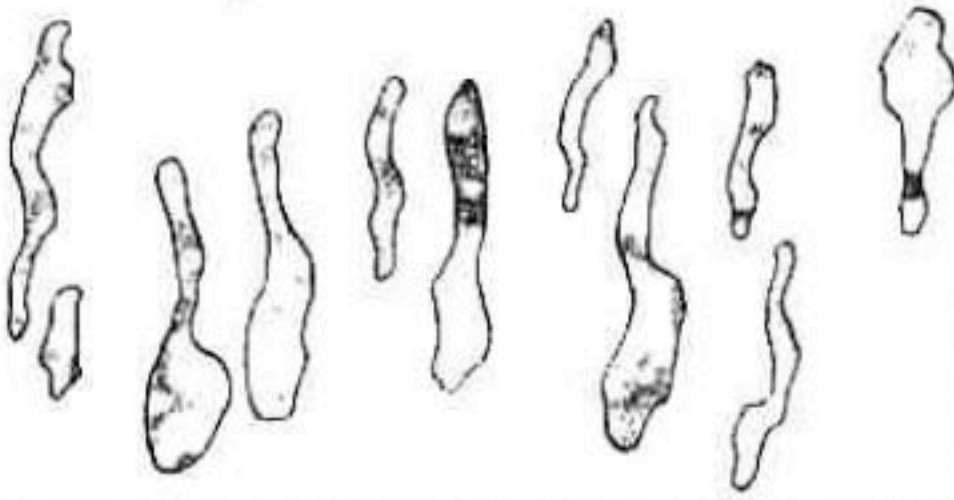

สิ่งมีชีวิต
บนดาวดวงนี้
ที่หลุด
จากร่างเหลือ
แต่วิญญาณ

ที่สิ่งมีชีวิต
บนดาวดวงนี้
เกือบทั้งหมด
ยกเว้น
เจ้าต้อง
จบชีวิตลง

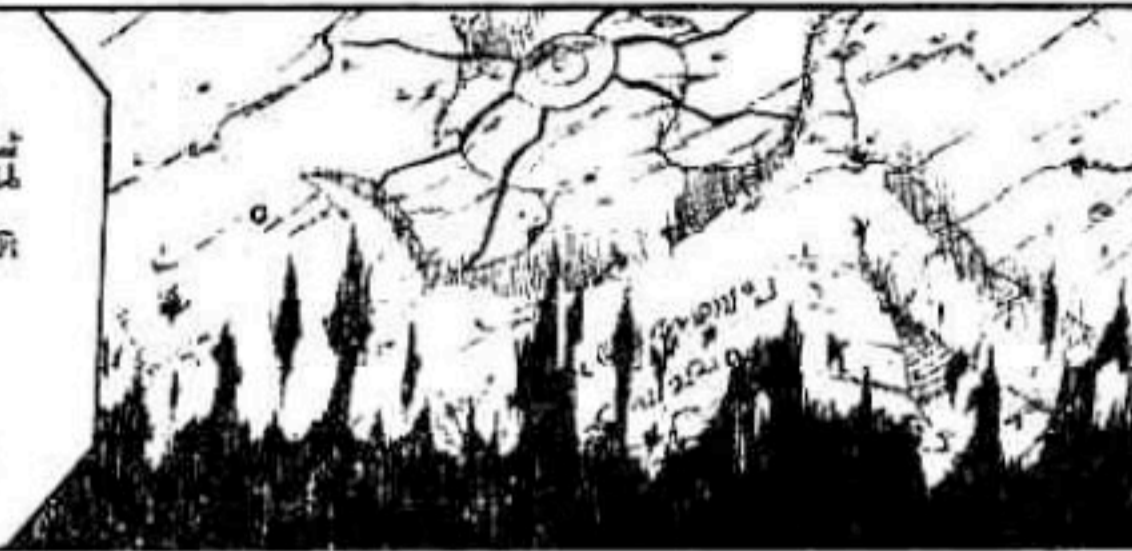

มันจะ
กลายเป็น
เหตุการณ์
เดียวกับ
สมัย
อัลการ์ต
สปีริต...

เรากับเจ้าเป็น
ผู้ทำลายล้าง
ด้วยตัวเอง



.เหลือไว้เพียงสิ่งมีชีวิตแห่งหมายเลข 666...

หมายถึง
แบบนั้น
เองเหรอ



บันทึก
เกี่ยวกับ 666
ชาตานที่
มักปรากฏขึ้น
ในยามทายนะ



มาเป็น
หนึ่งเดียวกับ
คาบาร่าลี
จะรู้สึกดี
สุด ๆ เลย

ไม่ต้อง
กลัวนะ



รีบมา
ทางนี้
เร็วเข้า

ไม่ชนผู้คน
บนดาวดวงนี้
จะตายหมดนะ



ไม่ทรอก
ค๊ะ
ฟังดู
แล้ว



จ๊โอ!!
มันคือ
กับดัก
ของมิโกะ
!!!



โอ้
อาร์มา
อะไรนั่น
ได้เลย
เรอะ
โยะ

นี่เรา
ไม่มี
วิธี
ยับยั้ง



แปลว่า
ชินปล่อย
ไว้แบบนี้
ทุกคน
บนโลกนี้
ก็จะ...

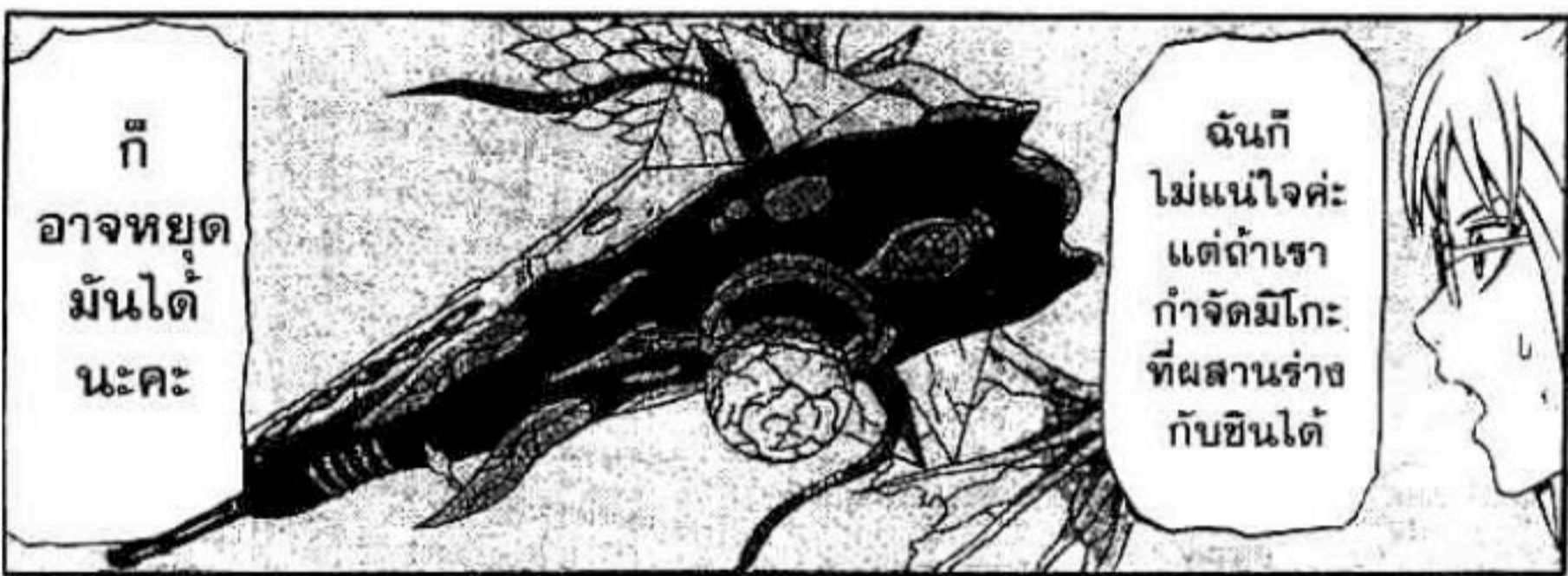

ก็
อาจหยุด
มันได้
นะคะ

ฉันก็
ไม่แน่ใจคะ
แต่ถ้าเรา
กำจัดมิโกะ
ที่ผลงานร่าง
กับชินได้



แต่ถ้าบุกเข้าไป
ในคาบาร่า
ก็อาจถูกตูดกลืนไป
ทั้งอย่างนั้น

คะ
มันต้องเสี่ยง
แล้วละ

แค่
อาจจะ
เรอะ
|



ถ้าอย่างนั้น
จิโอ ฟรีด
ที่ผนึก
ซาตาน
ไว้กับตัว
ตอนนั้นละ
|



ซาตาน
มีพลังมหาศาล
จนไม่สามารถ
จับเข้าไป
ในคาบาร่า
ได้

เดิมทีที่
อาร์มาเกิดอน
ไม่เคย
เกิดขึ้นอย่าง
สมบูรณ์เลย
สักครั้ง
ก็เพราะ
|



จีโอ ฟรีด
แท้จริง
แล้ว
ตัวตน
ของคุณ
ก็คือ
|

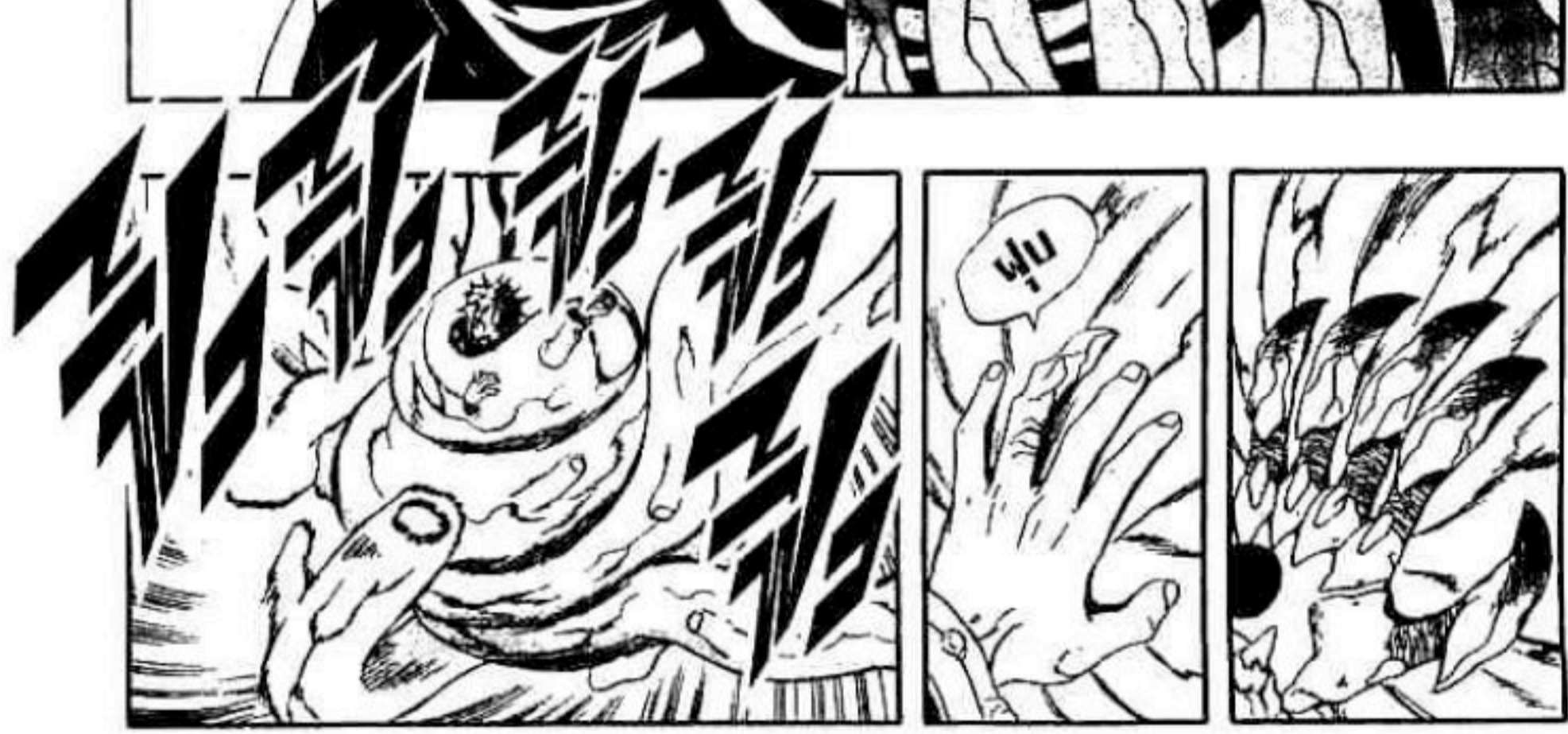



เพราะฉัน
ขึ้นป्लอย
ให้ทุกคน
ในโลก
สลายไป

ก็
เท่ากับ
ครองโลก
ไม่
สำเร็จ
นะสิ



ถ้าจะร้องไห้ ไว้รอ
ตอนฉันปลดปล่อย
กลับมาเถอะ พวก

บอล



จี้โอ!!!



จิม

ห้ามเบียดศึก
ตัดสินระหว่าง
ฉันกับนาย
นะเพีย

ไม่ฉันก็พิสูจน
ไม่ได้นะสิ
ว่าตอนนี้ฉันเก่ง
กว่านายนะ เพีย



แก
ต้อง
กลับ
มานะ
โยะ



จีโอ



จีโอ
ฉัน
คิดว่า
ความจริง
แล้ว
คุณคือ

เข้าไป
ไม่ได้
นะคะ
!!



ฉันเข้าไป
ในนั้นแป๊บเดียว
แล้วจะรีบกลับมา
หลังจากกำจัด
มิโกะเรียบร้อย
แล้ว

สภาพ
ตรงข้าม
กับเมื่อกี
เลยแฮะ



ได้อย่าง
ไม่มีพลาด
เหมือน
ทุกครั้ง
!!!

คือเครื่องมือ
ที่ช่วยให้ชาตาน
ถูกบรรจุลงไป
ในคาบาร่า

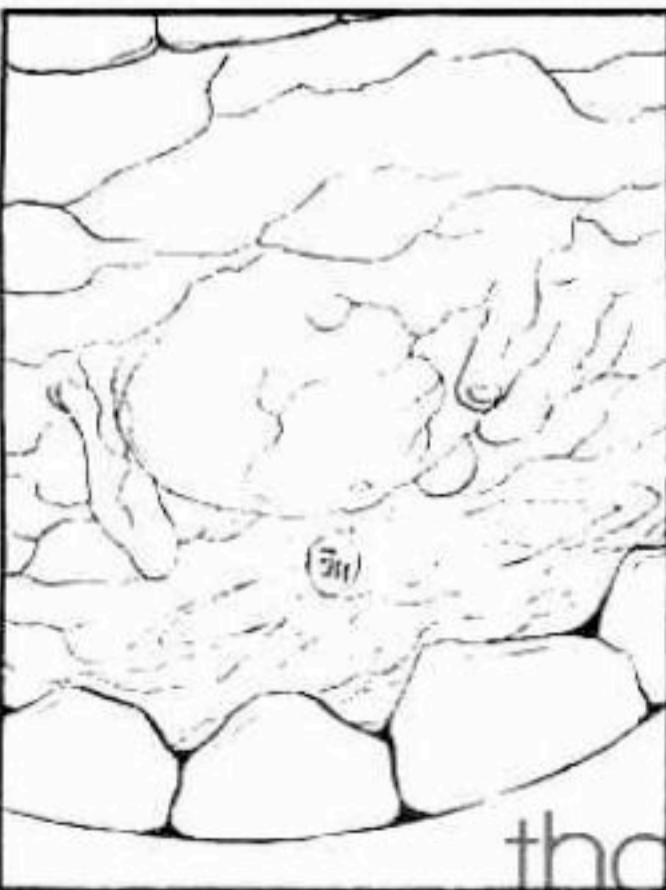

ลาย
ไป
แล้ว

โฮโฮ
โฮโฮ

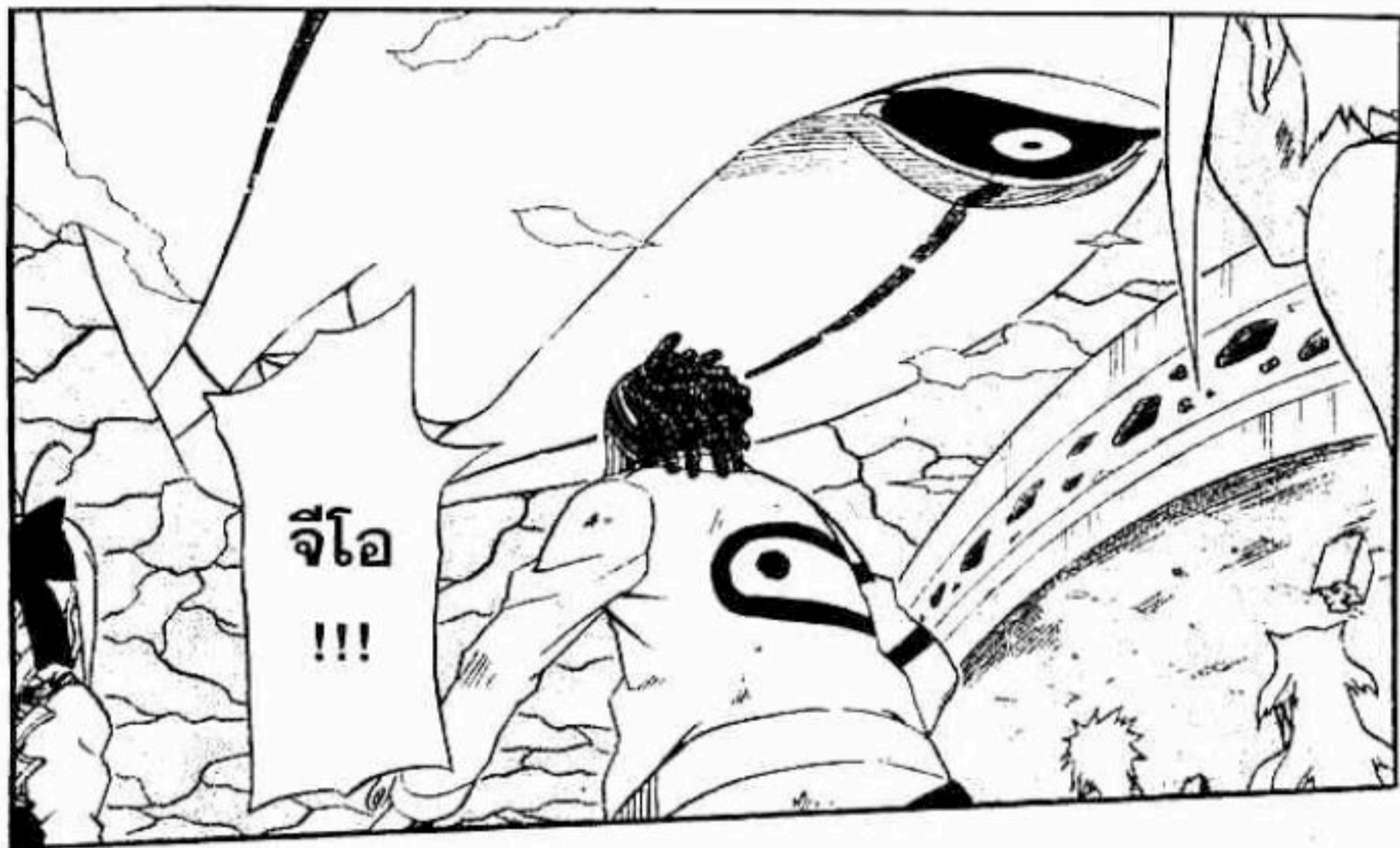



นี่นะเทรอ
ภายใน
ของ
คาบาร่า
!?

ไม่มี
อะไร
เลย...





จำเป็น
ต้องฉีกทิ้ง
ร่างแก
ก่อนสิ้นะ
จีโอ ฟรีด

อย่างนี้
นี่เอง
ซาตาน
ไม่เหมือน
เรซีปี
อันอื่น

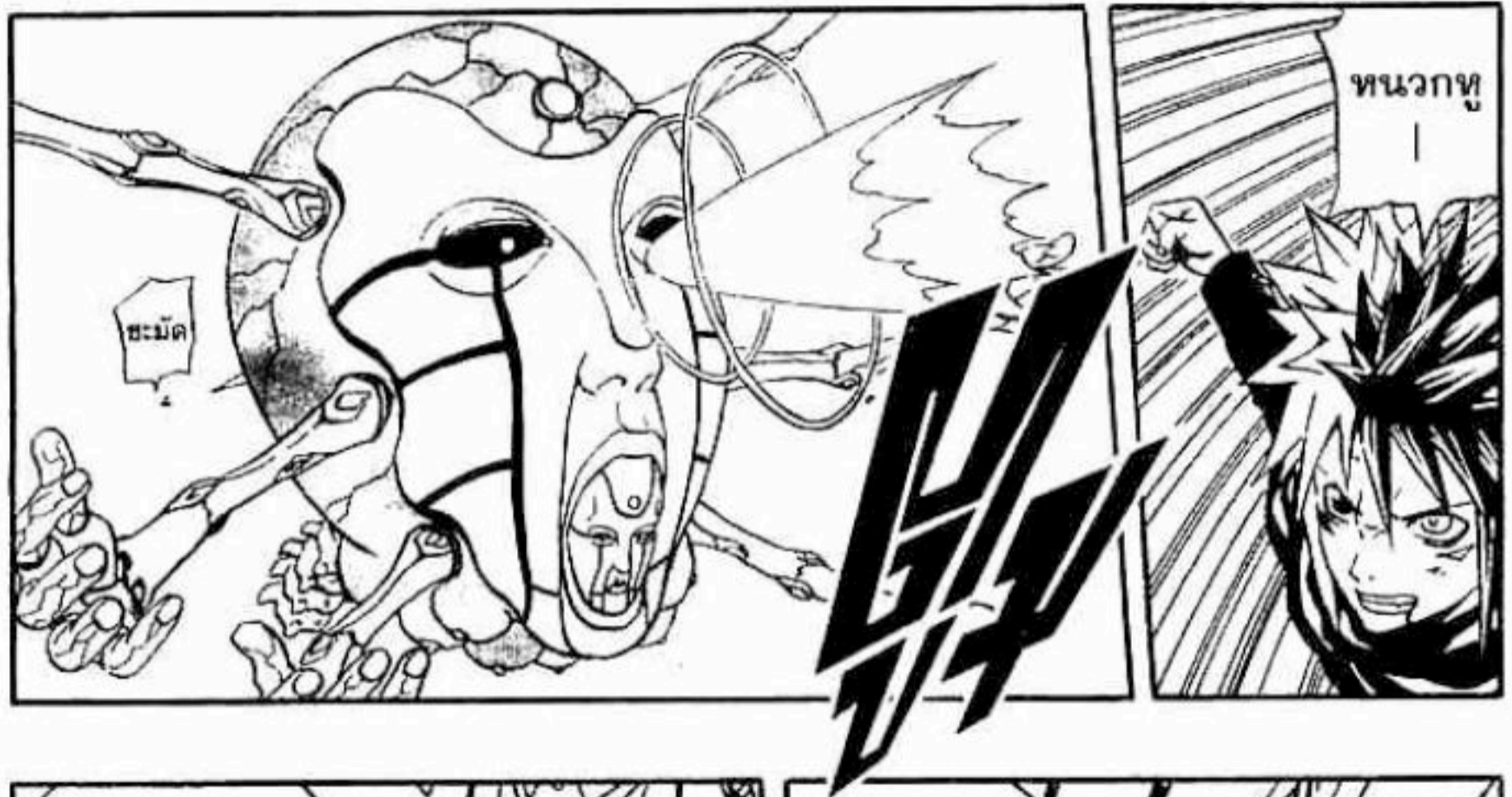



ทมาขรวม
ถึงปรศนา
เกยวกับ
เจ้าด้วยนะ

ที่77
จโ พรีด
ที่ข้พด
เมื่อกี้



เกยวกับ
ฉันระะ
!?

ปรศนา
|



ผู้มีพลัง
มหาศาล
ทรอกนะ

จโ พรีด
ความจริงแล้ว
เจ้าเป็น
ใครกัน
แน่

ใช่
แล้ว

เจ้าไม่ได้
เป็นแค่
เครื่องมือ
ที่ใช้ฉนิก
ซาตาน



แล้วมา
เป็น
หนึ่งเดียว
กับข้

เอาละ
ปลดปล่อย
ซาตาน
ออกมาซะ



ฉันคือ
ใครนะ
เทร
|



ฉัน
ก็คือ

ฉันจะ
เป็นใคร
ก็ช่าง
สิ



ต้องการ
รูปรีศนา
ต้องการ
ความ
แข็งแกร่ง
ของเจ้า

ข้า
ต้องการ
ข้อมูล
ของ
เจ้า



ร่างที่เห็น
นี่คือ
ร่างจิต
ของข้า

โธ่ โธ่
โธ่ โธ่
ปากดี
นัก
นะ

ที่ผ่านมา
ข้าฝังตัวอยู่
ในล่อนทหนึ่ง
ของร่างนี้
มาตลอด



จีโอ
ฟรีด

คนที่
จะมา
กำจัด
แก



!!



ร่างจิต
ของ
มัน
|



O.P.T.
ที่ต้อง
ฝังไอพาร์ส
อยู่ดี

....ถึงจะ
สมบูรณ์
สักแค่ไหน
แต่
สุดท้าย
ก็เป็นแค่



ถ้าอยาก
รู้แน่
จะบอก
ให้ฟัง
ก็ได้

ใบมีดของ
นินมเบอร์
เซโร่
รุ่นปรับปรุง

มองเห็น
จริง ๆ
ด้วยสินะ

แต่บ้านนี้
คมมีด
แบบไหน
ก็ทำอะไร
เข้าไม่ได้
หรอก

ก็...
เป็นไอพาร์ต
ที่ไม่เลว

โดยสะท้อน
จากจิตใจ
ของผู้มอง

มันจะ
สร้าง
คมมีด
ขึ้นได้
เอง





ถึง
ความ
แข็งแกร่ง
ของ
ฉัน
!!



แปลว่า
อย่างนี้
ไง
!!!



หรือว่า
!



ฟังแล้ว
เข้าใจ
หรือยังละ
?

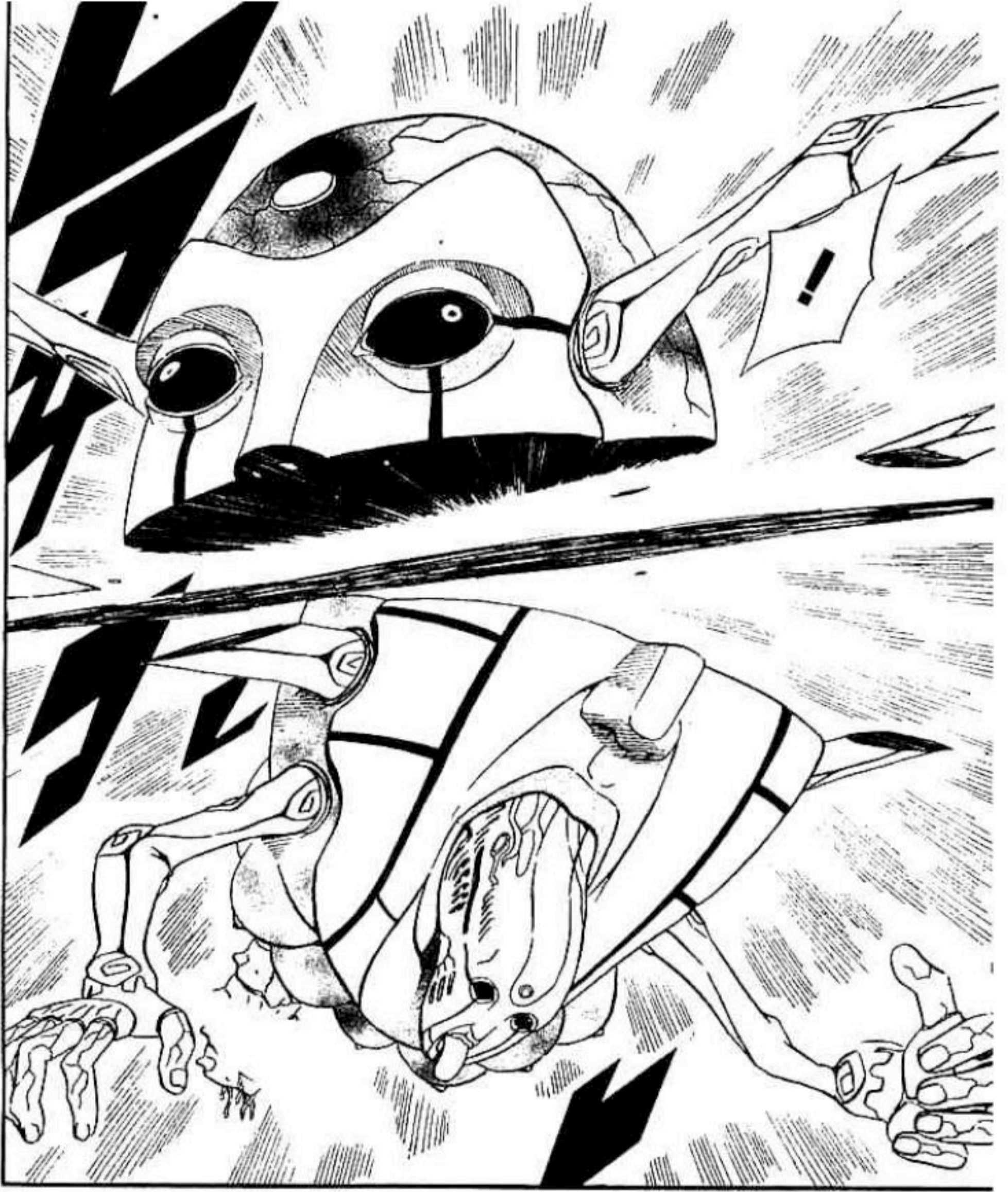

หาย
ไป

ไม่...
เรา กำลัง นะ...

ไป
เริ่ม...
หลุด
ลอย

สติ
ของ
เรา
ไป

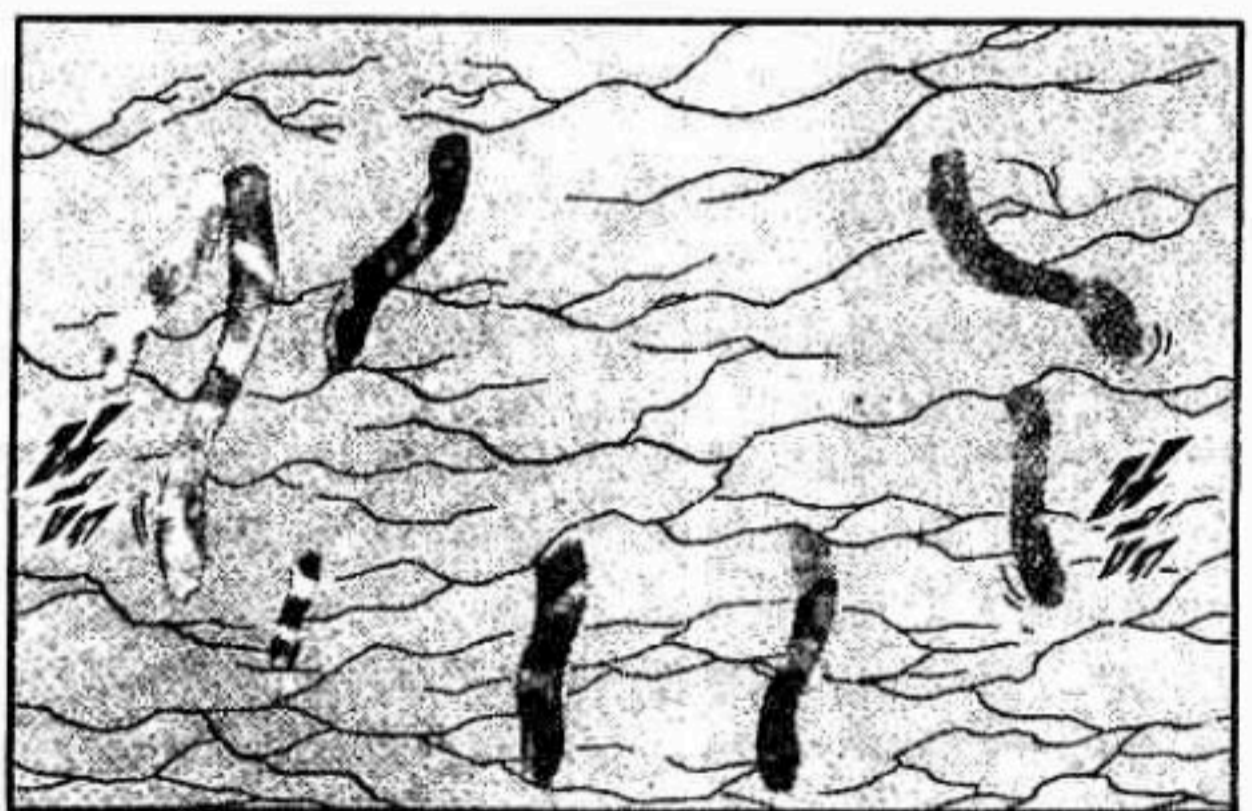



บทที่ 76 · ศึก ปราศ



tha

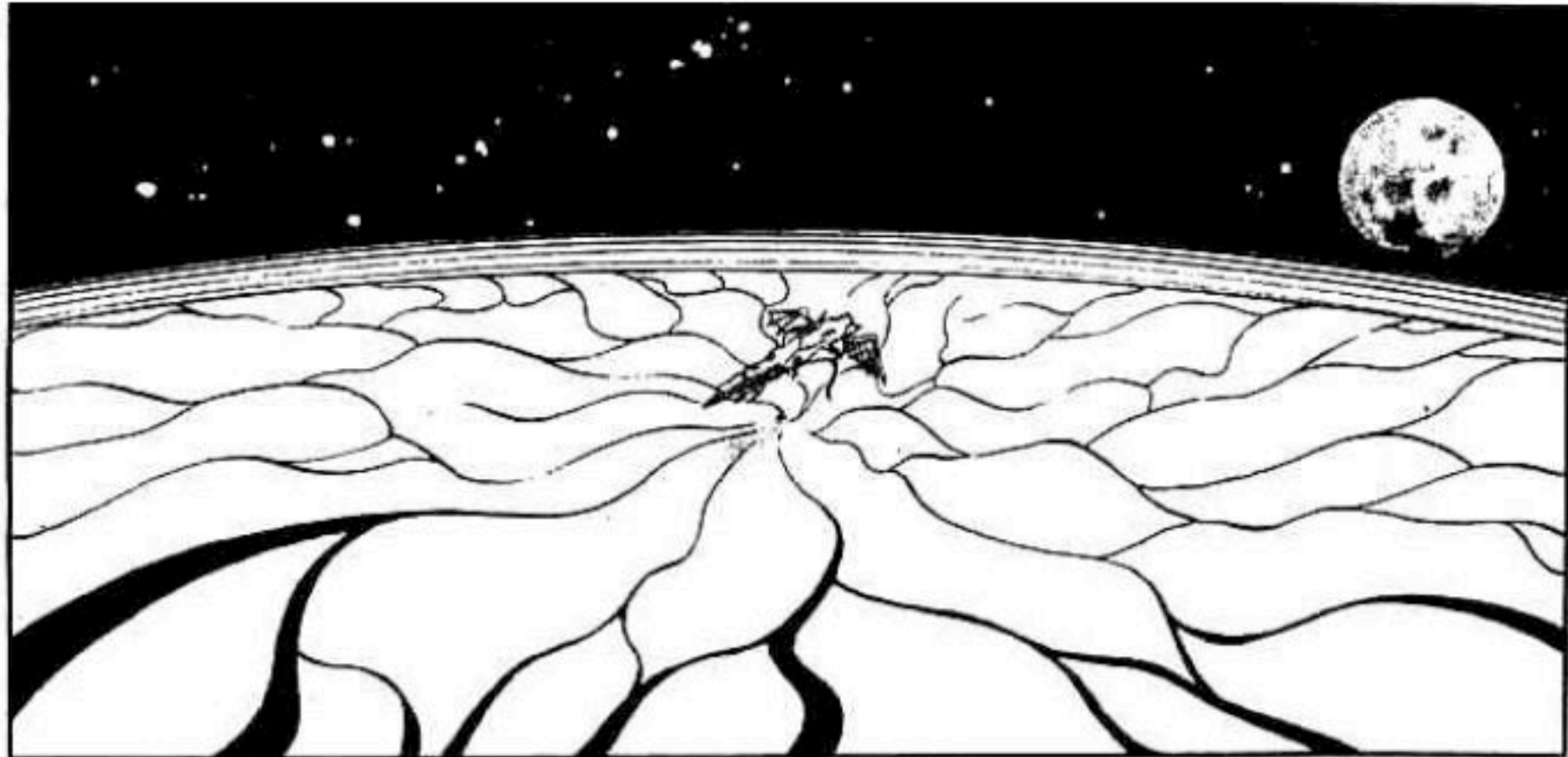

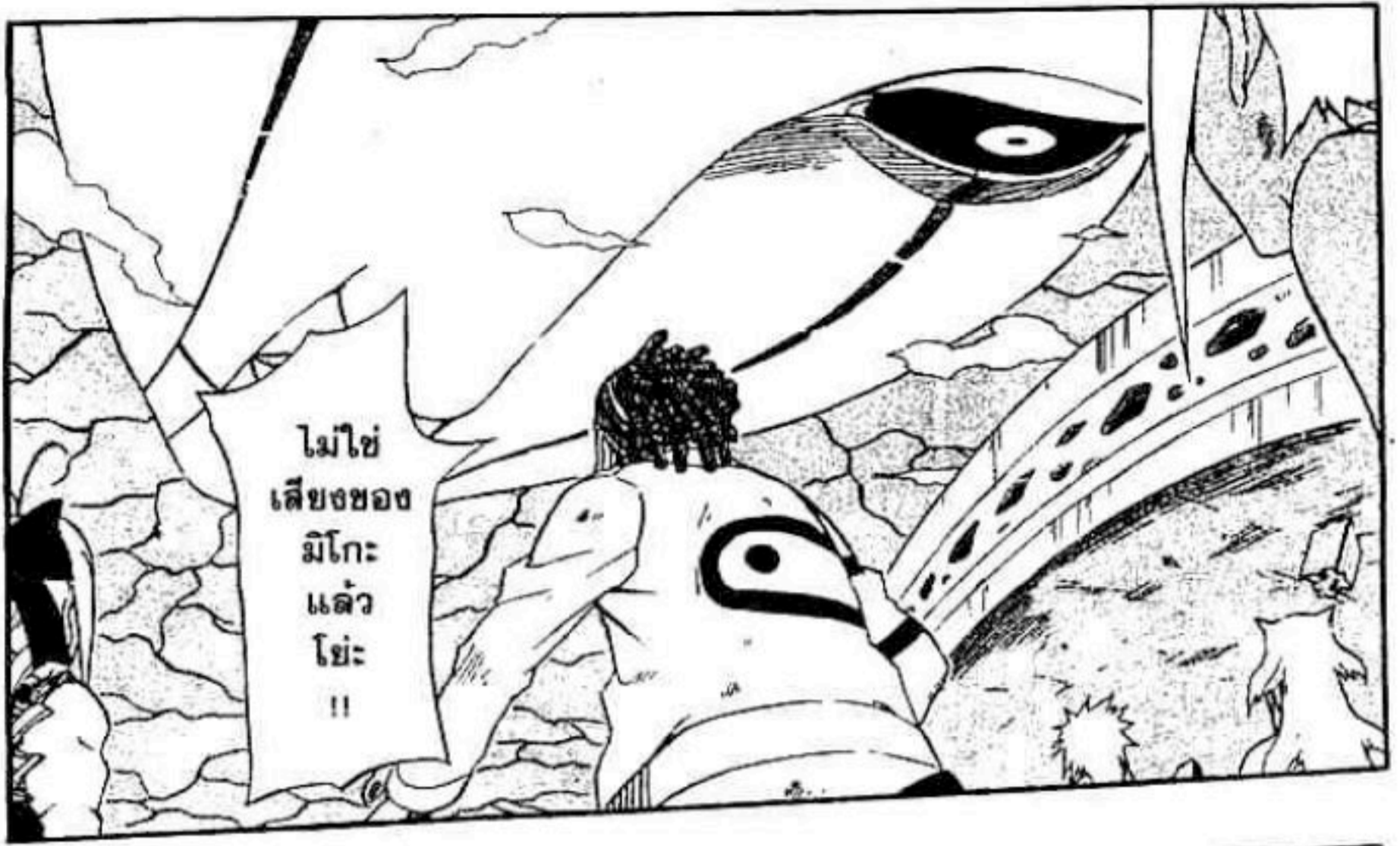

ไม่ใช่เสียงของ
มิโกะ
แล้ว
โยะ
!!

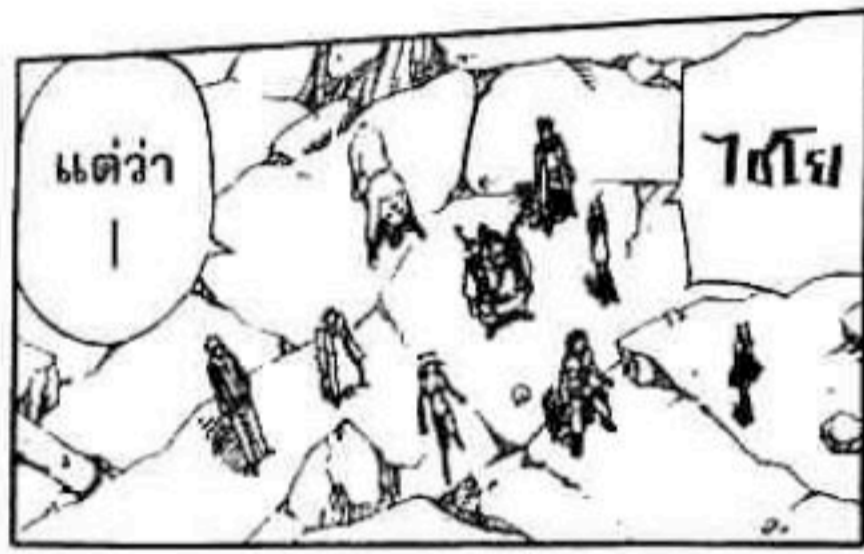

แต่ว่า
|

โยโย

โปรแกรมที่แทรกแซง
ชิน
ก็หายไปด้วย



ดูเหมือนว่า
พอมิโกะ
สลายไป



ฟรีดอม
!

แบบนี้
พูดได้
คำเดียว
ว่า

เห็นพูด
ถึงโปรแกรม
หลัก
อะไรด้วย...



โปรแกรม
ฟรีดอม
ที่พูดถึง
คือ
อะไรนะ
|

เท่ากับว่า
สิ่งมีชีวิต
บนโลกนี้
รอดตาย
แล้ว

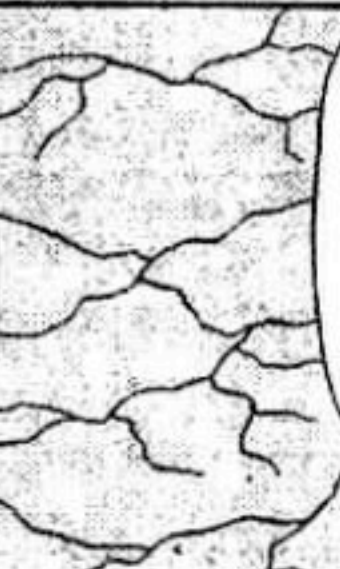

เอาเป็นว่า
เส้นโย
พวกนั้น
หยุดชะงัก
ไป

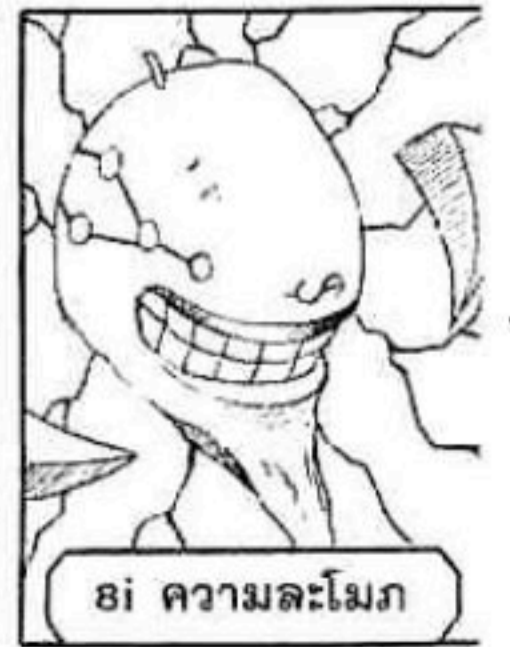
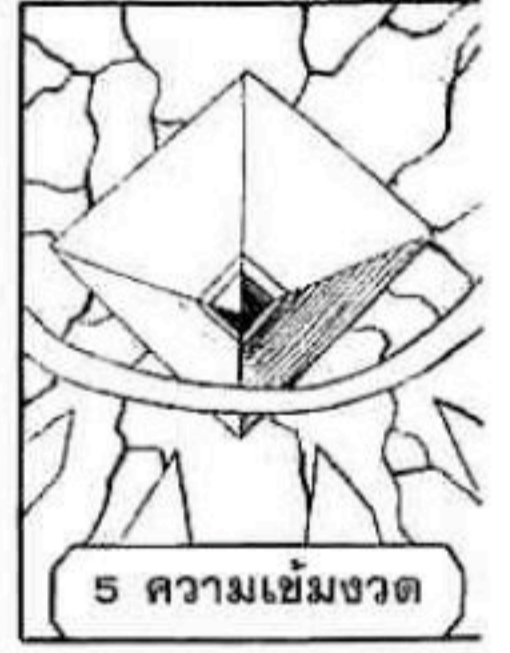
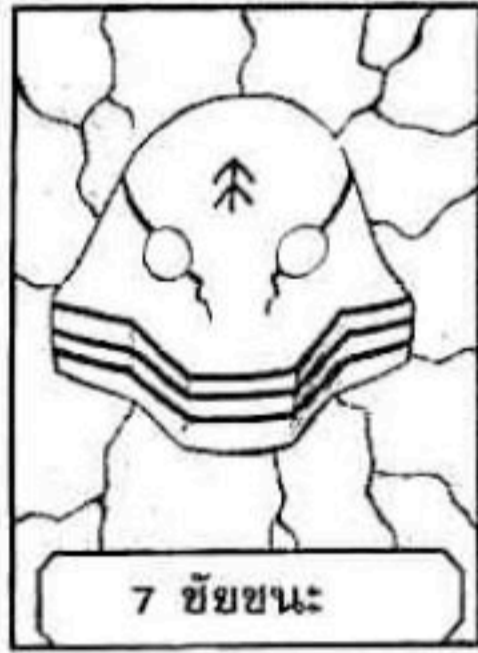
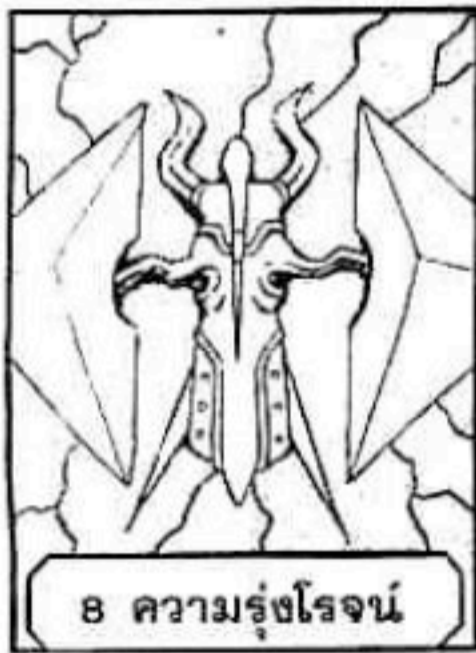
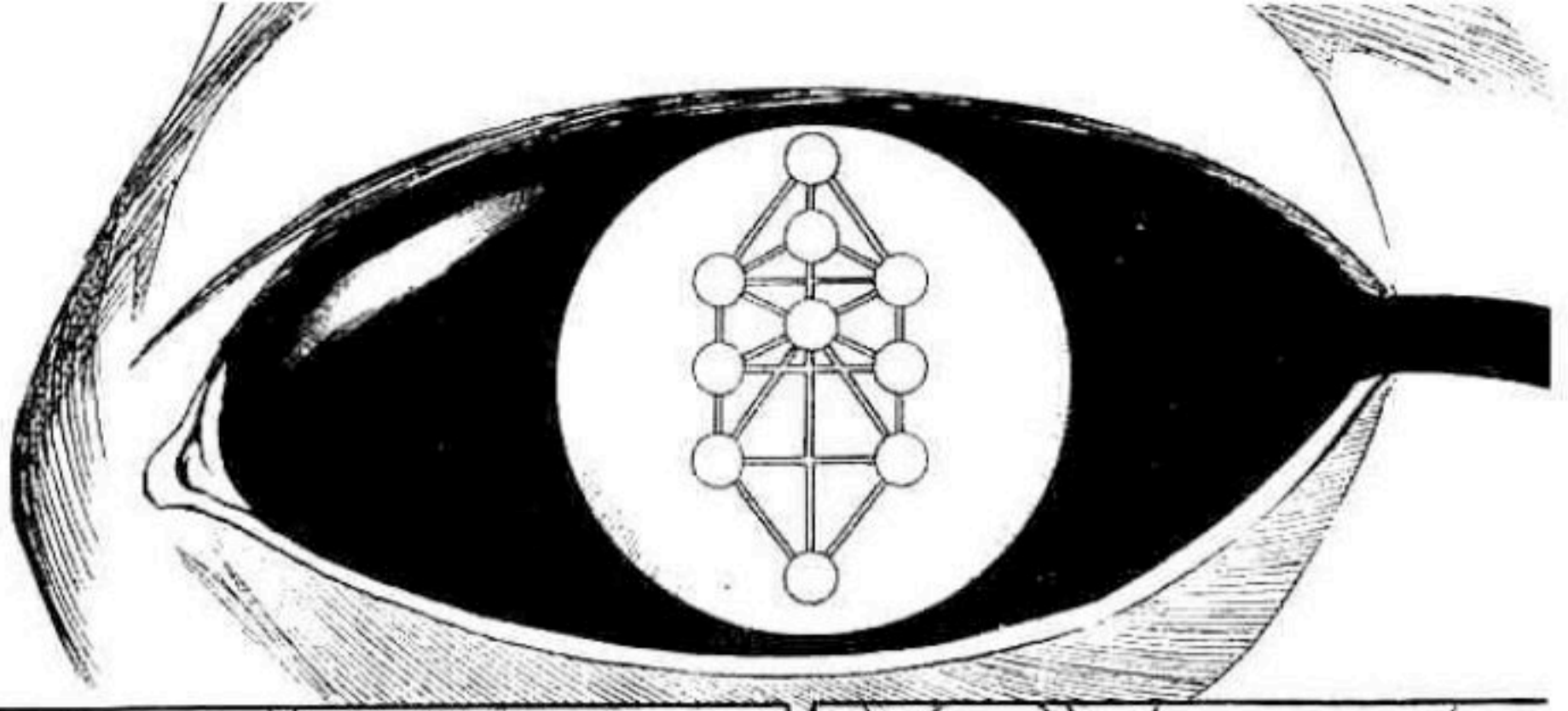

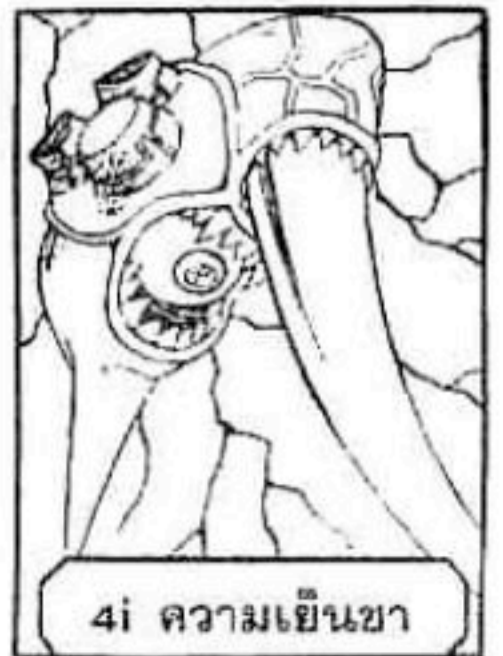
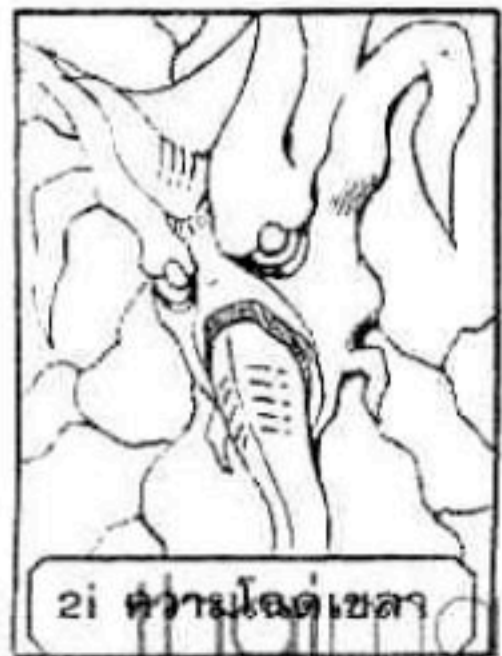
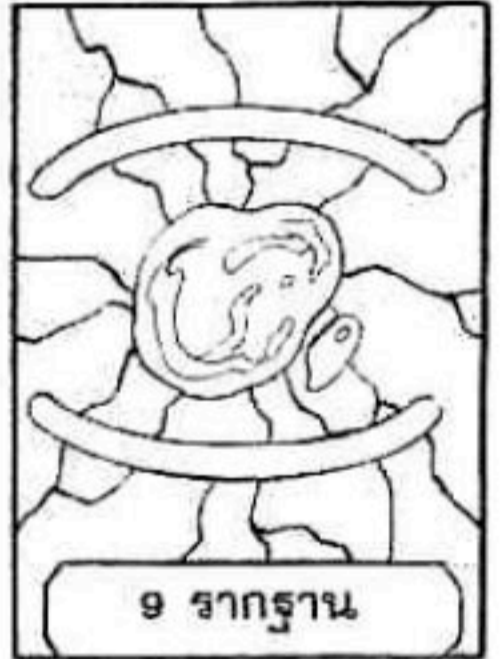
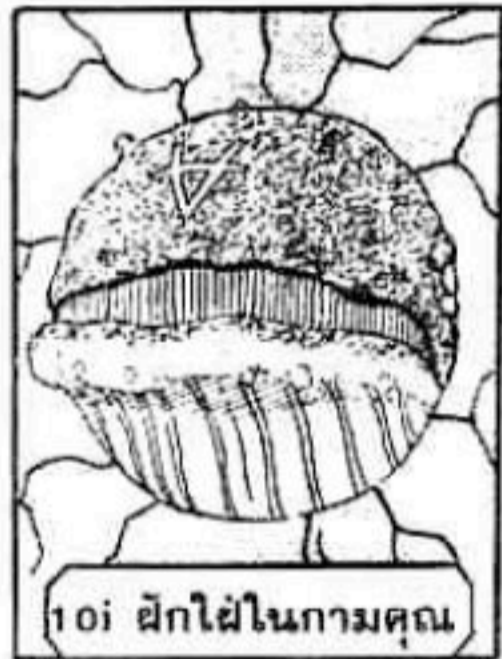
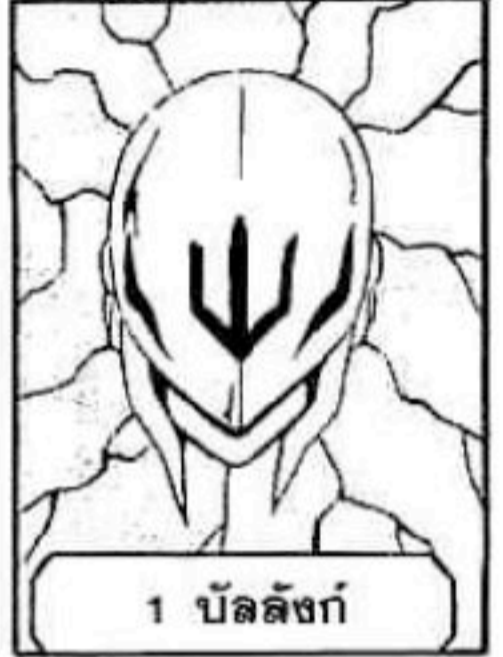
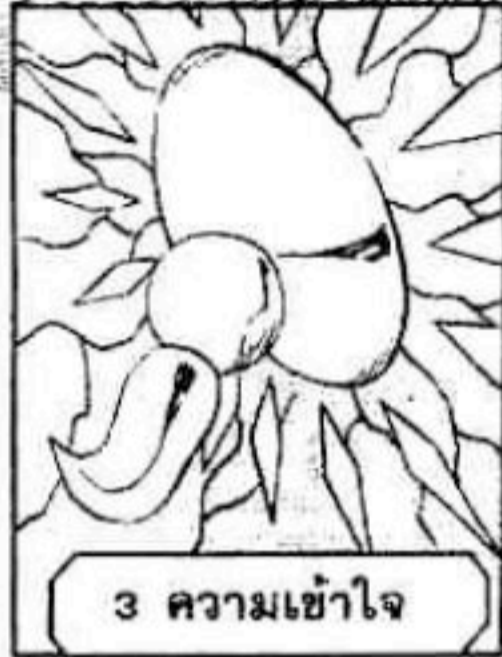
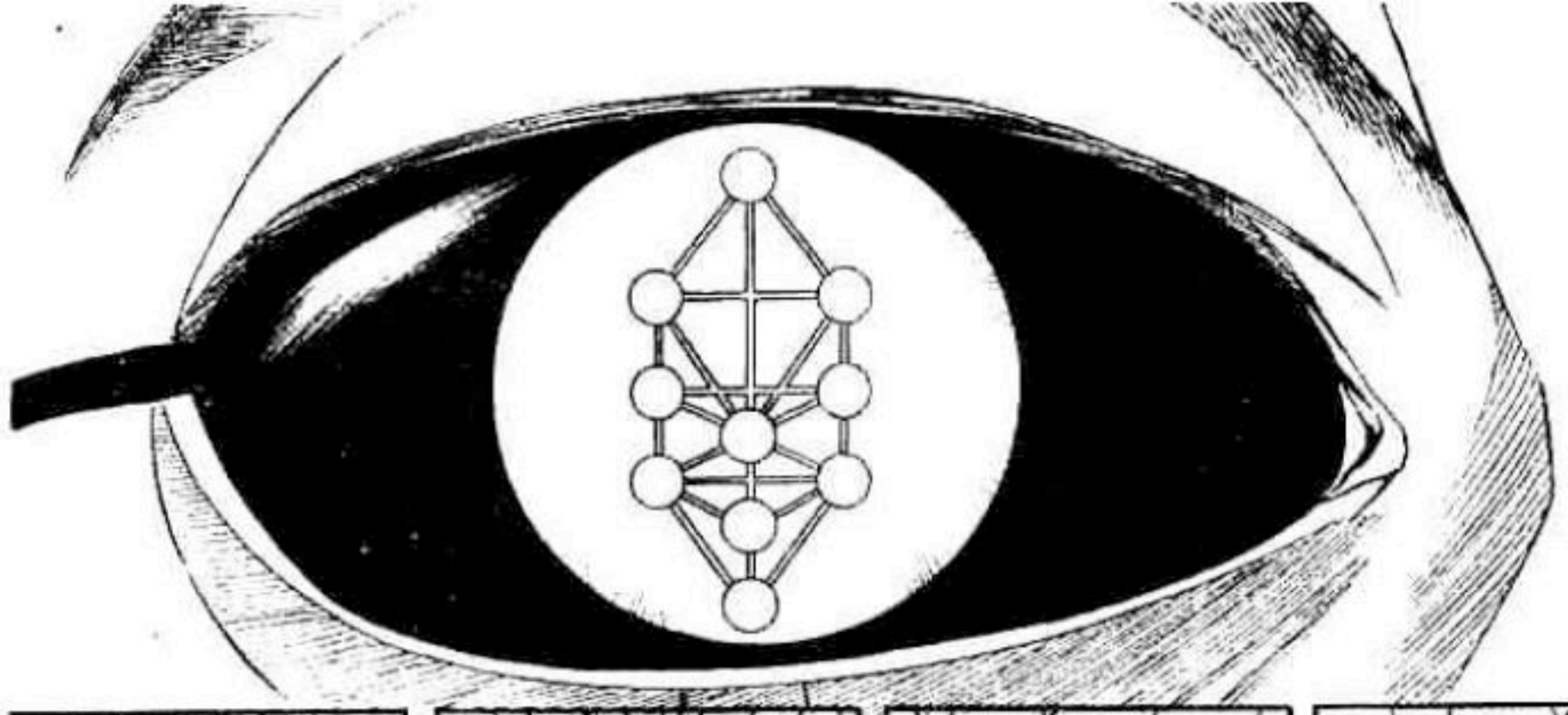



ผู้ต่อต้านพระเจ้า



ตรวจสอบเงซิป
ในคาบาร่า
ทั้งหมดเรียบร้อย

ขอให้ลูกเรือทั้งหมดลี้ภัย
ไปยังสปิริตฟิลตโดยด่วน



จากนี้จะเริ่มปฏิบัติการ
อาร์มาเกตอน

ตามโปรแกรมฟรีดอมที่วางไว้

thaimanga

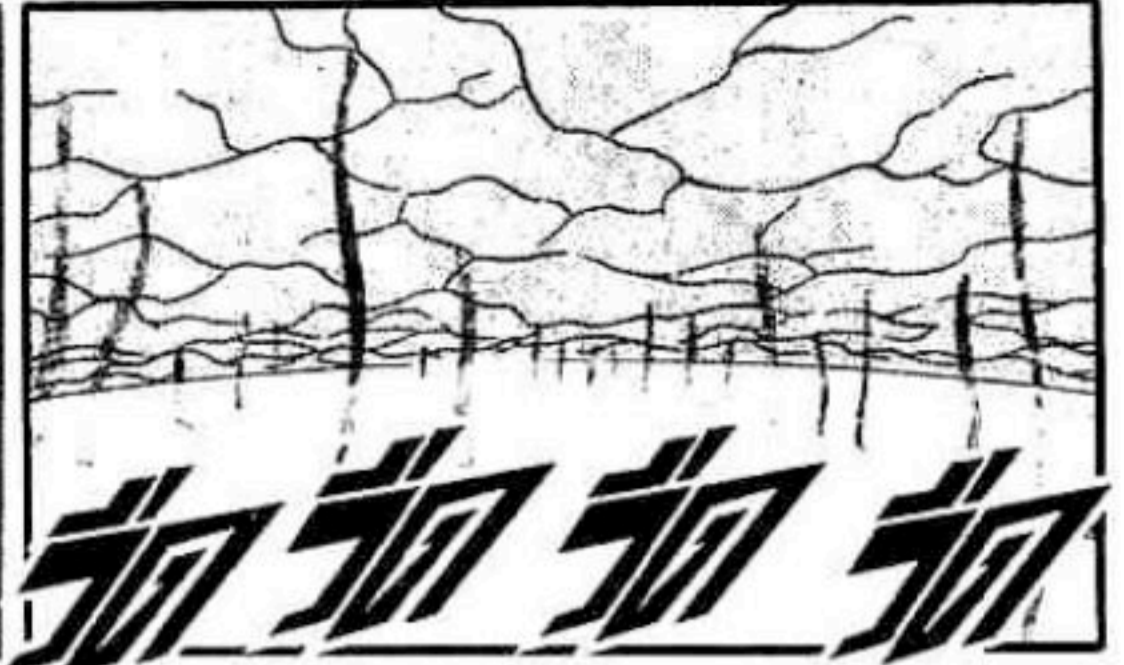

ตรง
เซฟิรอต
ของรีเวิร์ส
คาบาร่า
หมายเลข
1i

!!
นี่!
ดูที่ตาซ้าย
ของชิน
ให้ดีสิ
!!



เล่นโย
พวกนี้
เริ่ม
เคลื่อนไหว
อีกแล้ว

กะ กะ
เกิด
อะไร
ขึ้นนะ
โย๊ะ

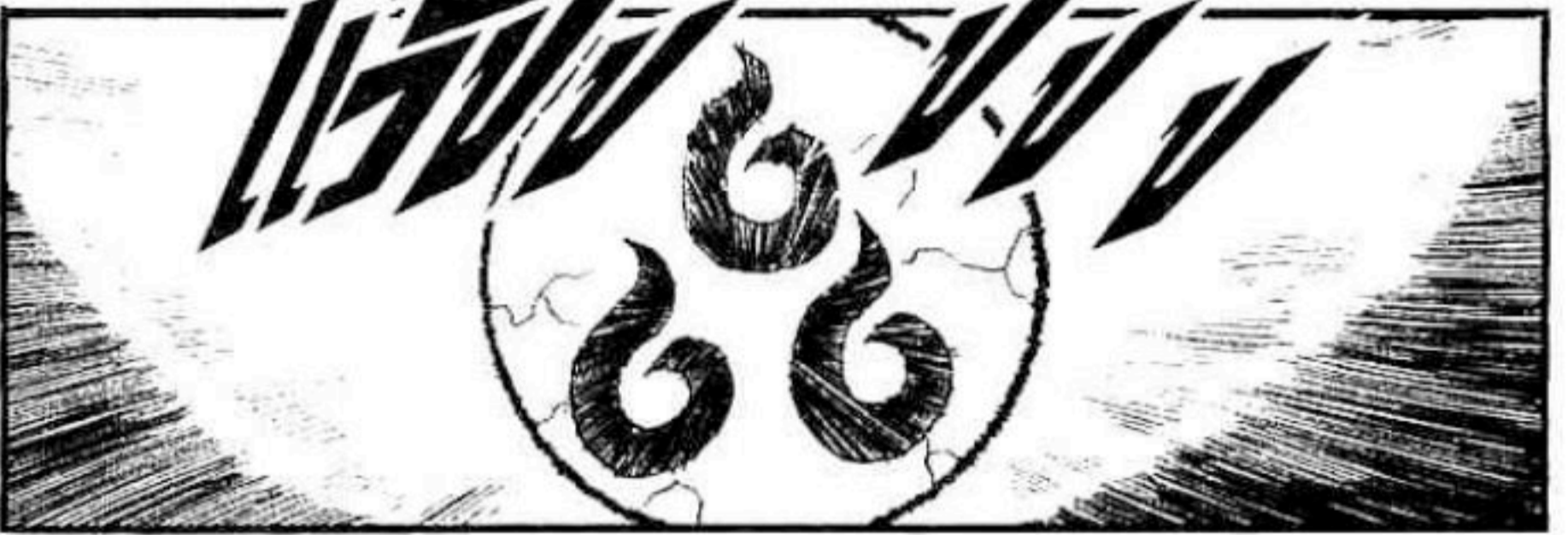

ถูกเจ้า
ซาตาน
!

อย่า
บอก
นะว่า
จีโอ...
!



อย่างน้อย
เรายัง
มีสิทธิ์ถูก
666
เลือกแล้ว
รอดมาได้
!!

ได้แบบ
ไม่
สมบูรณ์
เมื่อกี้
ยังเข้าท่า
กว่า
เลย

แบบนี้
ก็เป็น
อาร์มา
เกตอน
สมบูรณ์
แบบ
นะสิ

ลัญ-
ลักษณะ
ซาตาน
นี่นา

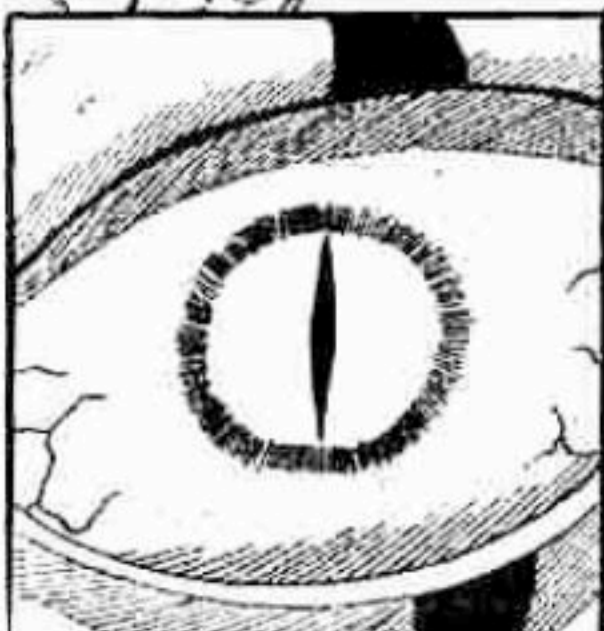
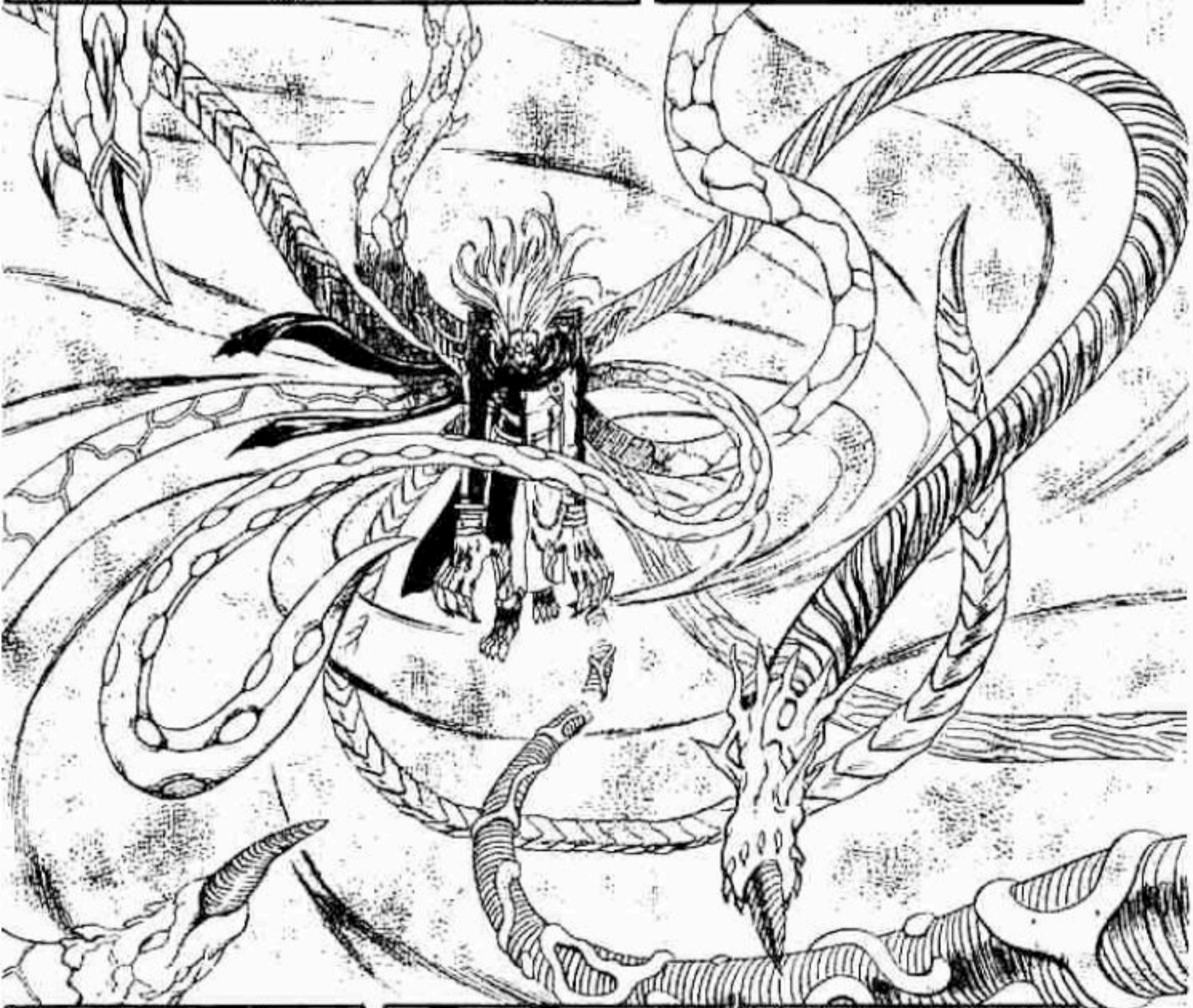
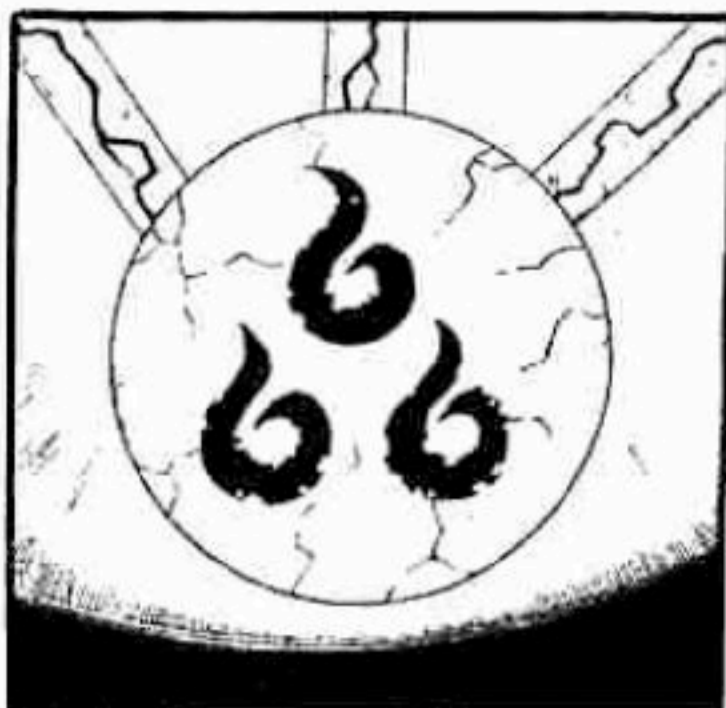



หรือ
ว่า
!

.....



ภายใน
ตัว
ซาตาน
!!!



หรือพลัง
จะเพิ่มขึ้น
เพราะเข้ามา
ในคาบาร่า
!

หมอนั้น
หลุด
ออกไป
ข้างนอก
ได้ยังไง
!!?



กลายเป็น
กระตุ้นให้
เกิด
อาร์มาเกตอน
อย่างสมบูรณ์
!!!



เท่ากับว่า
เรชิปีของ
คาบาร่า
มารวมกัน
ครบ

ถ้า
อย่างนั้น
ก็แน่สิ
!!



ที่นี่
คือ
!!

ทุกอย่าง
มันสาย
เกินไป
แล้ว

จีไอ
ฟรีด

ไม่มี
ใครหยุด
อาร์มาเกตอน
ได้

ซา
ตาน
!!

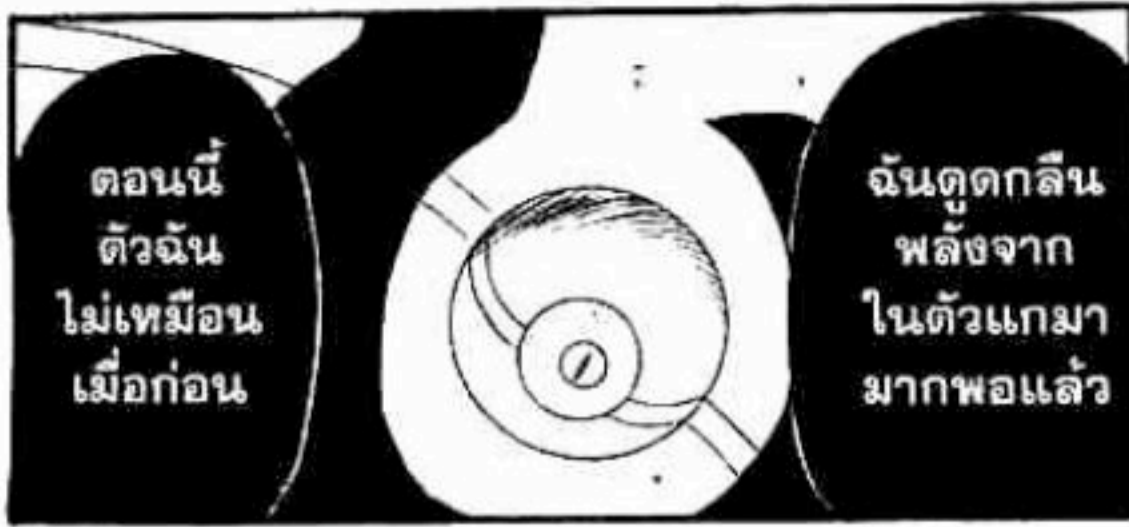

ตอนนี้
ตัวฉัน
ไม่เหมือน
เมื่อก่อน

ฉันตูดกลืน
หลังจาก
ในตัวแกมา
มากพอแล้ว



เราอยู่
ในตัว
มันจริงๆ
ด้วย

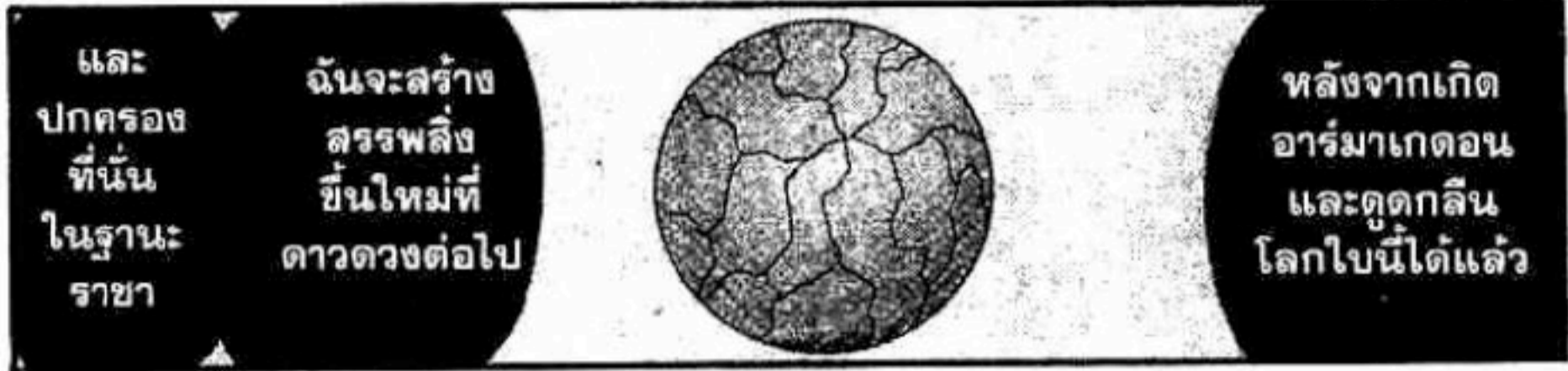

และ
ปกครอง
ที่นั่น
ในฐานะ
ราชา

ฉันจะสร้าง
สรรพสิ่ง
ขึ้นใหม่ที่
ดาวดวงต่อไป

หลังจากเกิด
อาร์มาเกตอน
และตูดกลืน
โลกใบนี้ได้แล้ว



จะมีพลัง
ถึงขั้นต่อต้าน
ฉันได้

แต่
ไม่คิดเลยว่า
ภาชนะ
อย่างแก



ความจริง
แล้ว
ลูซิเฟอร์
ผู้นี้
สมควรได้
ครอบครอง

พลังงาน
ทั้ง
หมด
ใน
โลก



—
ลูซิเฟอร์
?



หรือที่
คนทั่วไป
เรียก
ฉันว่า...

ใช่แล้ว
ชื่อจริง
ของฉัน
คือ
ลูซิเฟอร์

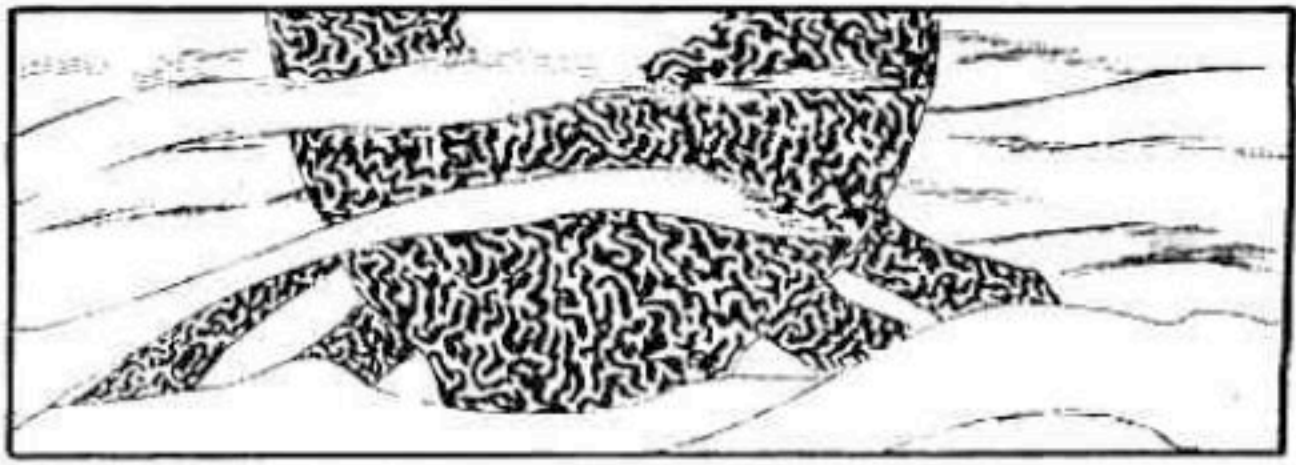

ซาตาน
ไฉล่ะ

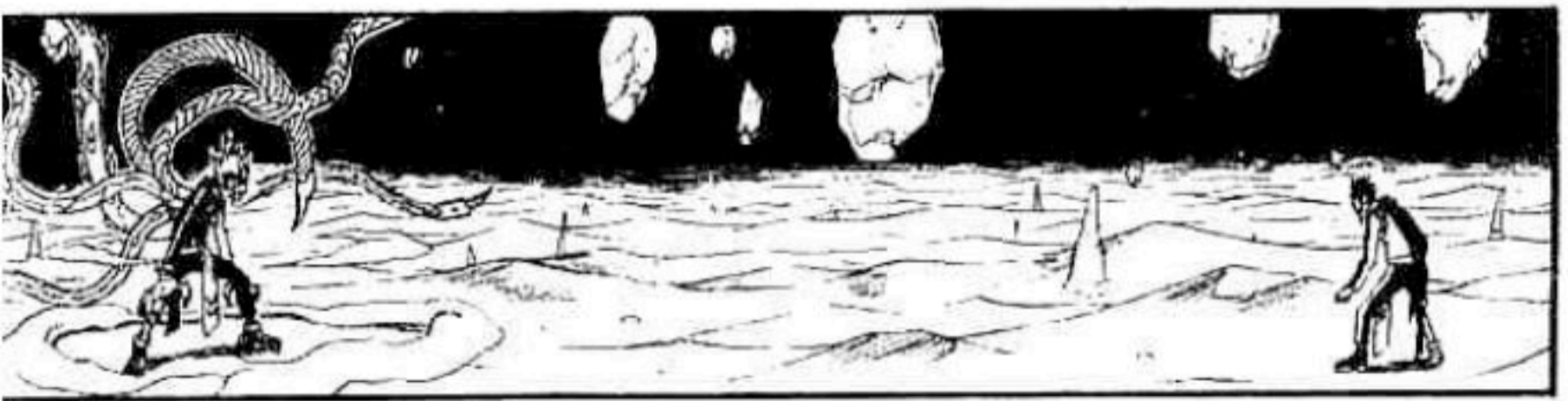

ไฉมั๊ย
?

'แล้วฉัน
ที่ชื่อ
จิโอ ฟรีด
เป็นใคร'



นาย
เป็น
ใคร
กัน
แน่

เมื่อกี้
เหมือน
เห็น
อะไรบางอย่าง
ตอนมัน
เปลี่ยน
รูปร่าง



ที่ถูก
ขุดพบ

จาก
ยานรบ
ชิน
ลำนั้น



เรื่อง
ทั้งหมด
เริ่มต้น
ขึ้น

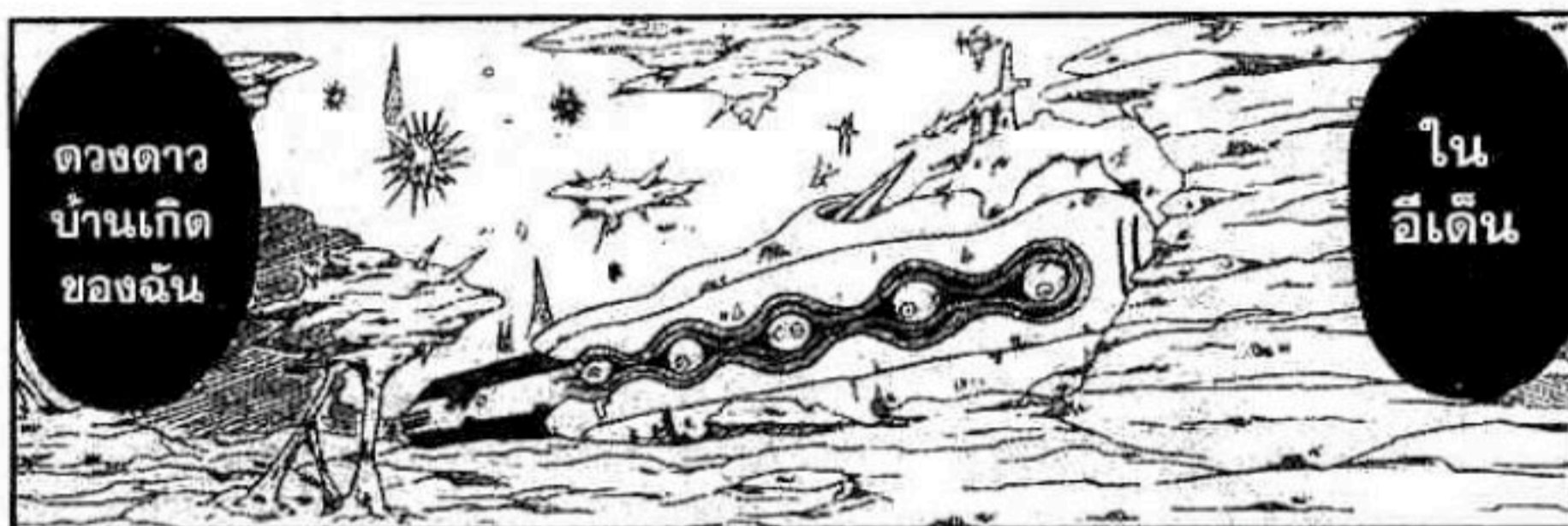

ดวงดาว
บ้านเกิด
ของฉัน

ใน
อีดีน

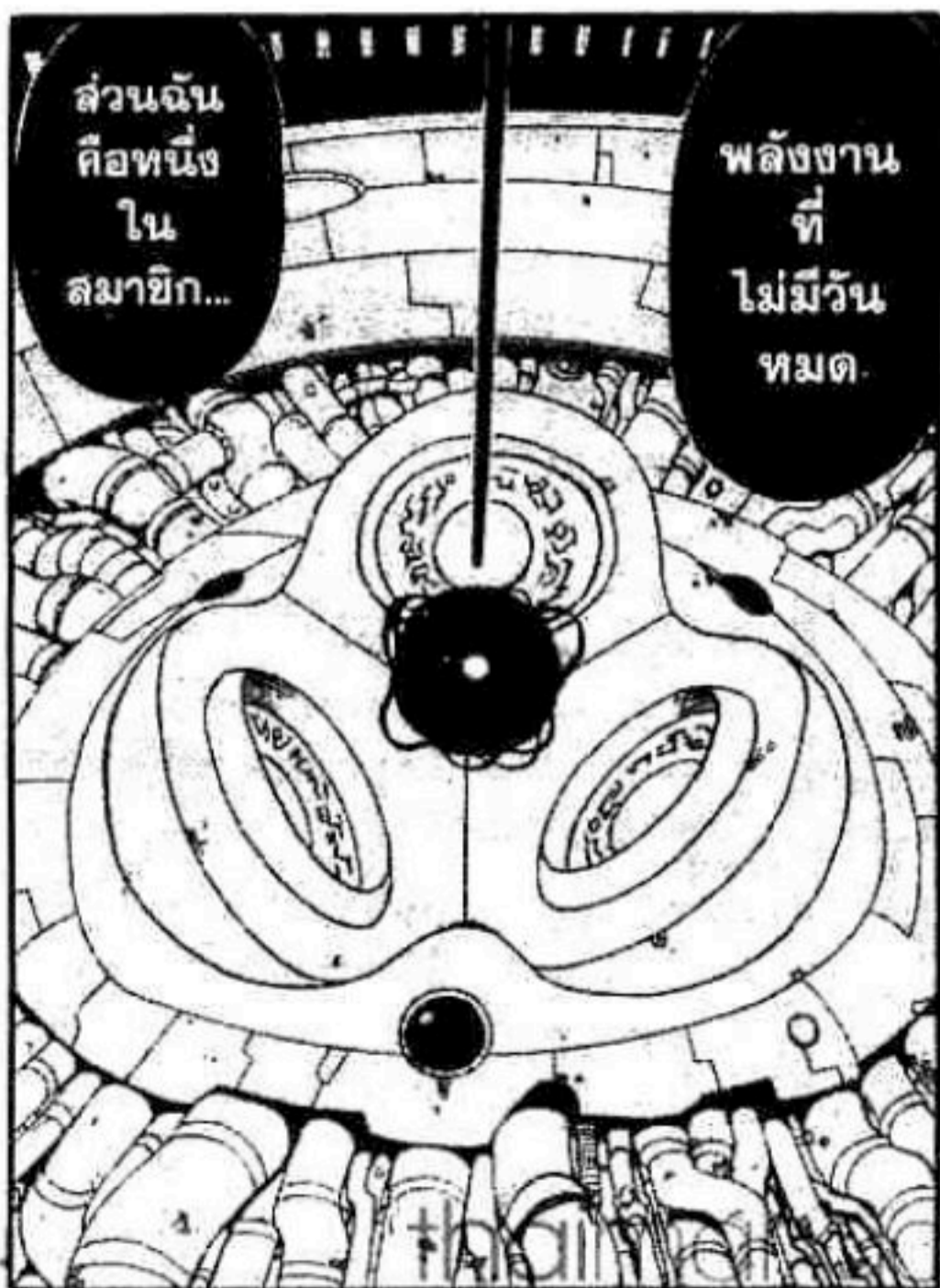

ส่วนฉัน
คือหนึ่งใน
สมาชิก...

พลังงาน
ที่
ไม่มีวัน
หมด



พลังงาน
มหาดาล



ตั้งขึ้น
เพื่อวิจัย
ยานรบลำนั้น
โดยเฉพาะ

ของ
หน่วยงาน
ที่ชื่อโซโลมอน
ประกอบด้วย
นัก
วิทยาศาสตร์
72 คน



นัก
วิทยา-
ศาสตร์
?

นัก
วิทยาศาสตร์
แห่งดวงดาว
ที่ชื่อ
อีเด็นอะ
!!

ซาตาน!!
ไมลึ
ลูซิเฟอร์
เด็มที
นายก็คือ



ถูก
ต้อง



ถ้าเรารู้ได้ถึง
ต้นกำเนิด
พลังงานนั้น
คำตอบที่ค้นหา
ก็อยู่แค่เอื้อม

พลังงานถาวร
คือกุญแจ
สำคัญของ
พลังงานทั้งหมด
แต่มันคือ
อะไรกันแน่

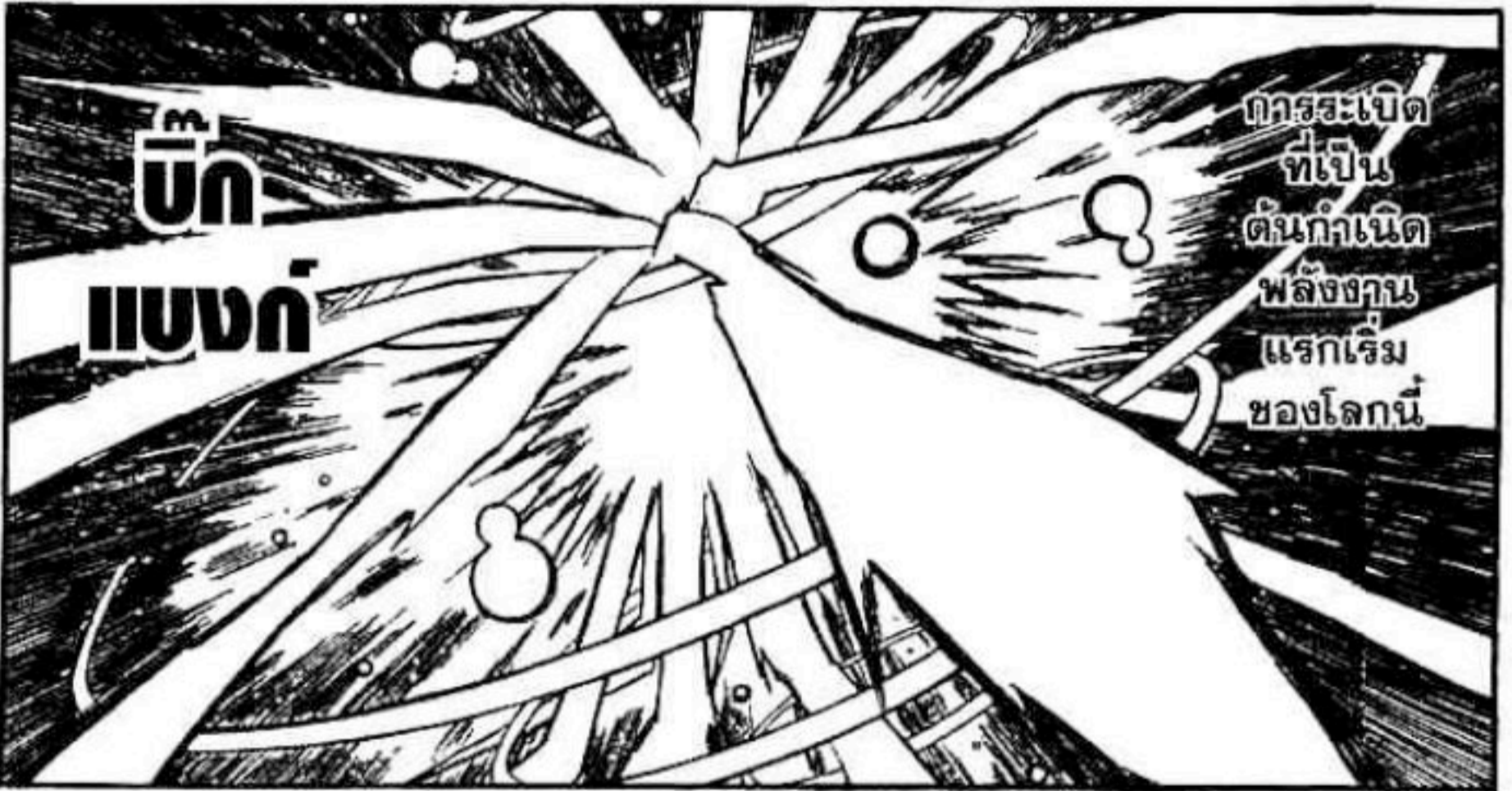

ซึก
แบงก์

ถักรระเบิด
ที่เป็น
ต้นกำเนิด
พลังงาน
แรกเริ่ม
ของโลกนี้



เปลี่ยน
แสงอาทิตย์
เป็น
พลังงาน
เพื่อเจริญ
เติบโต

ผืน
แผ่นดิน
เปลี่ยนซาก
ของพวก
มันเป็น
พลังงาน

ส่วนพืช
ก็ดูดสาร
อาหาร
จากดิน



สัตว์กินเนื้อ
หรือพืช
เพื่อ
เปลี่ยนเป็น
พลังงาน



พลังงาน
นั้น
แพร่กระจาย
เปลี่ยน
รูปร่าง
ไปเรื่อยๆ

ก่อเกิดเป็น
กาลเวลา
ห้วงอวกาศ
และ
ดวงดาว

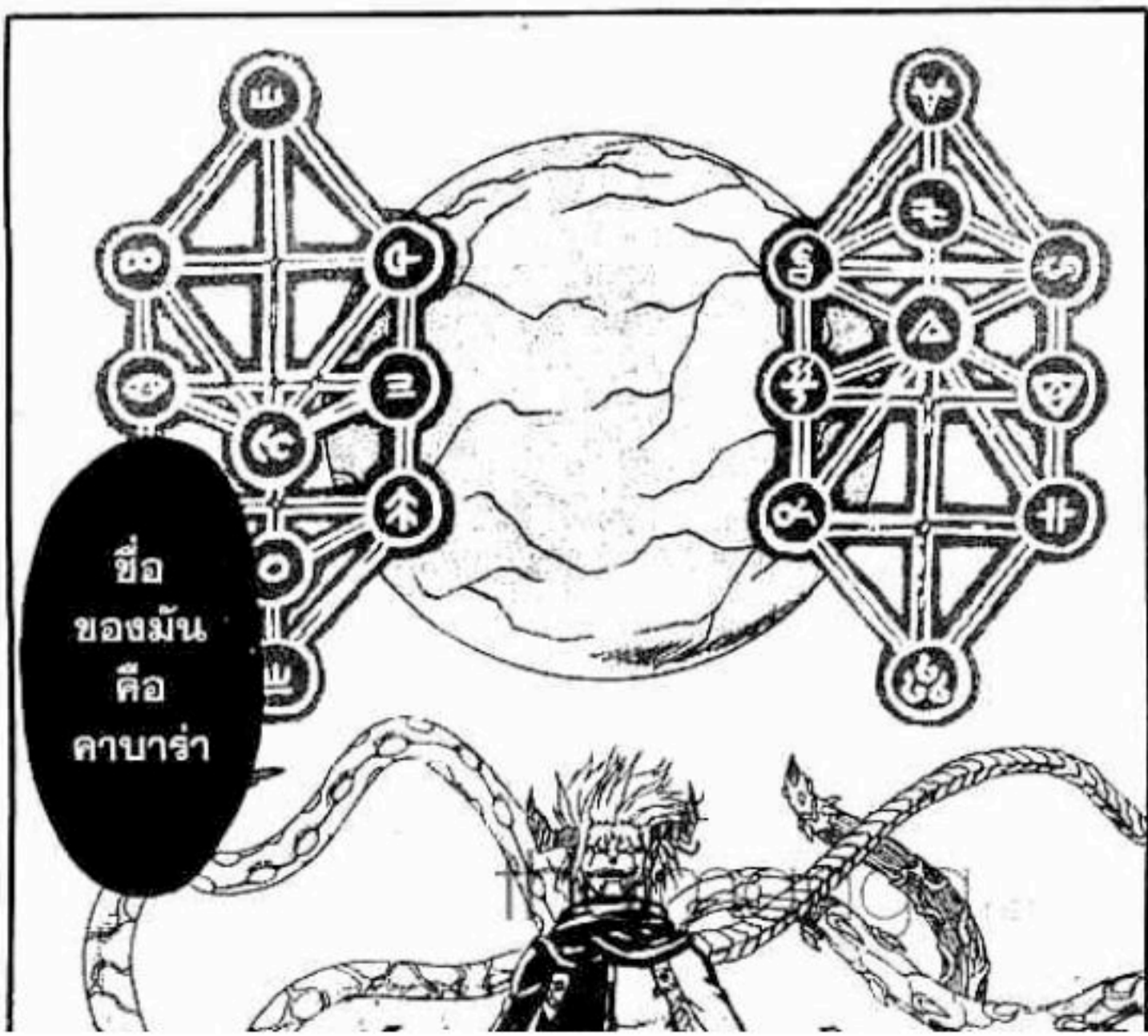
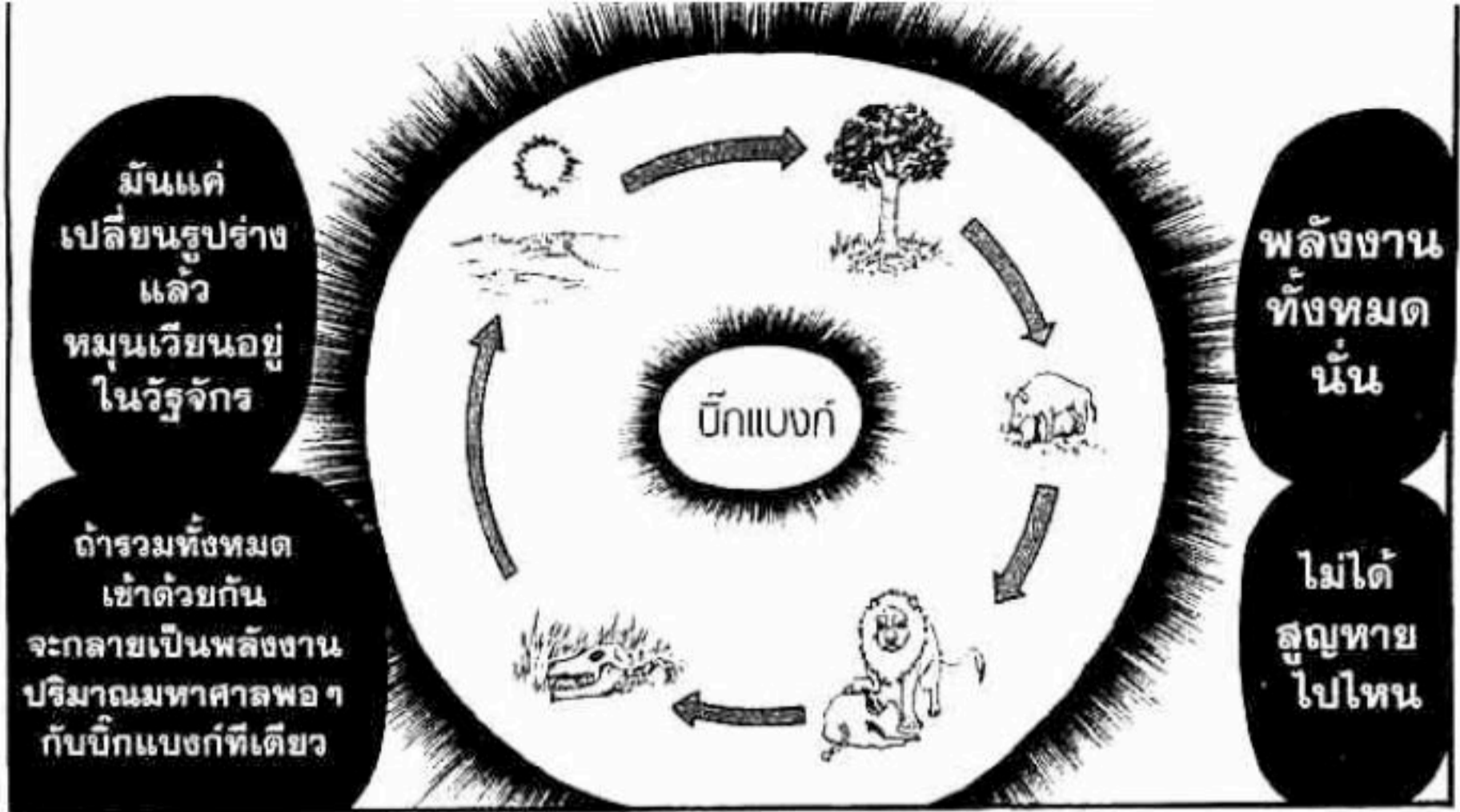

เครื่องมือ
ที่สร้างขึ้น
โดยกลุ่ม
ไซรลมอน
โดยมีชิน
เป็นแม่แบบ

เครื่องมือ
(อาวุธ)
ที่ดูดซับข้อมูล
ความทรงจำ
ไว้ในตัว

เพื่อเพิ่ม
ประสิทธิภาพ
ในการ
ดูดซับข้อมูล
แต่ละแขนง
ให้เต็มที่

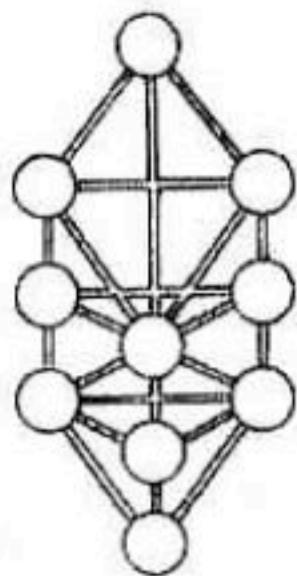

สร้าง
เซพิรอต
ไว้ฝั่งละ
10 ตำแหน่ง
แล้วฝังหัวใจ
เรซีบี
ลงไป

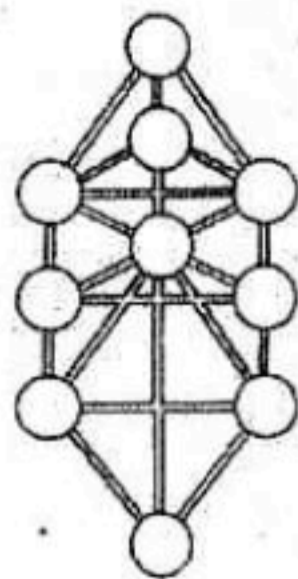

เราแบ่ง
มันเป็น
2 ส่วนเพื่อ
สร้างสมดุล
ในการ
ดูดซับ
ข้อมูล

และสร้าง
รูปร่าง
ที่เป็น
เอกลักษณ์
ของ
มันเอง



แล้วหัวใจเรซีบี
ทั้งหลายก็ค่อย ๆ
กลายสภาพเป็น
องคาพยพที่
อัดแน่นด้วยข้อมูล
แต่ละแขนง

สิ่งมีชีวิตถูก
วางโปรแกรมให้
มุ่งหน้าสู่สิ่งที่
เหนือกว่า
โดยไม่รู้ตัว

โดย
อาศัย
ผู้
อ่อนแอ
กว่า
เป็น
เหยื่อ

ถึง
ขั้นยอมให้
ดาวแม่
ของตัวเอง
ดับสลาย
เรอะ

เหลวไหล
ลันตี
พวกแก
ต้องการ
พลังนั้น

กระทั่ง
อีดื่น
ดาวแม่
ของ
พวกฉัน

แต่
สุดท้าย
คาบาร่า
ก็
กลืนกิน



เหลือ
เพียง
กลุ่ม
ไซโลมอน
ทั้ง
72 คน



เลขแอบติดตั้ง
ตัวกลาง
แพะเชือ 666
สายพันธ์ุเอาไว้
เพื่อให้มันค่อยๆ
กลายพันธ์ุ
แล้วชิงพลังมา

ที่มีข้อมูล
อัดแน่น
ที่สุดเอาไว้
กับตัว
อย่างสมบูรณ์

{ ลูซิเฟอร์ }

ฉันตั้งใจจะ
ตูดกลืนพลังงาน
ของเซฟิรอส 1i
จาก
รีเวิร์สคาบาร่า

ตัวกลางแพะ:เชือ 666
สายพันธ์ุ

เซฟิรอสหมายเลข 1i ไนรีเวิร์สคาบาร่า



แน่นอนว่า
ฉันเอง
ก็เริ่มอยาก
ครอบครอง
พลังนั้น
ไว้คนเดียว

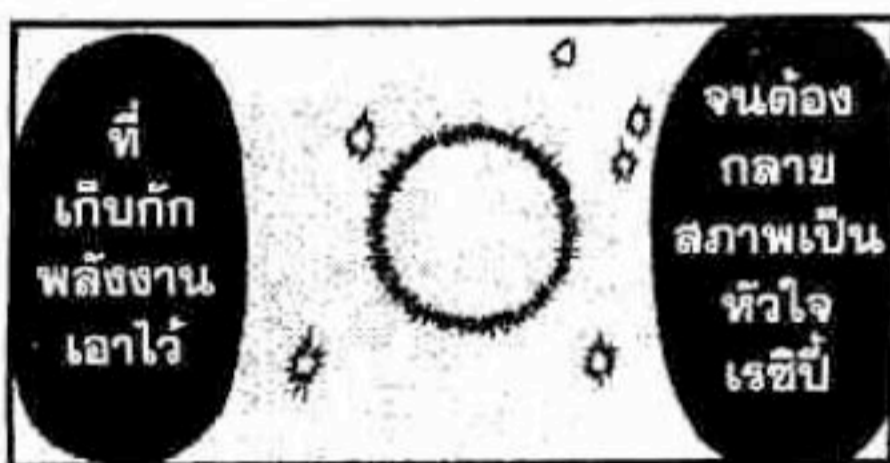

ที่
เก็บกัก
พลังงาน
เอาไว้

จนต้อง
กลาย
สภาพเป็น
หัวใจ
เรซีปี



แต่ฉัน
กลับต้อง
สูญเสีย
ร่างกาย

พลังงาน
เข้ามา
ในตัว
ได้
สำเร็จ



คาดการณ์
ได้ว่า
ฉันจะ
ก่อเรื่อง
แบบนี้
ขึ้น

มีเพียง
อดัมกับอีฟ
สมาชิก
ที่
หลักแหลม
ที่สุด
ในกลุ่ม
ไซโลมอน



แต่
ร่างของ
ทุกคน
กลับถูก
ตูดกลืน
ไปด้วย

ฉัน
ร้อนใจมาก
ตั้งใจจะ
แฝงเข้าไป
ในตัว
สมาชิก
ไซโลมอน
คนอื่นเพื่อ
ชิงร่างมา

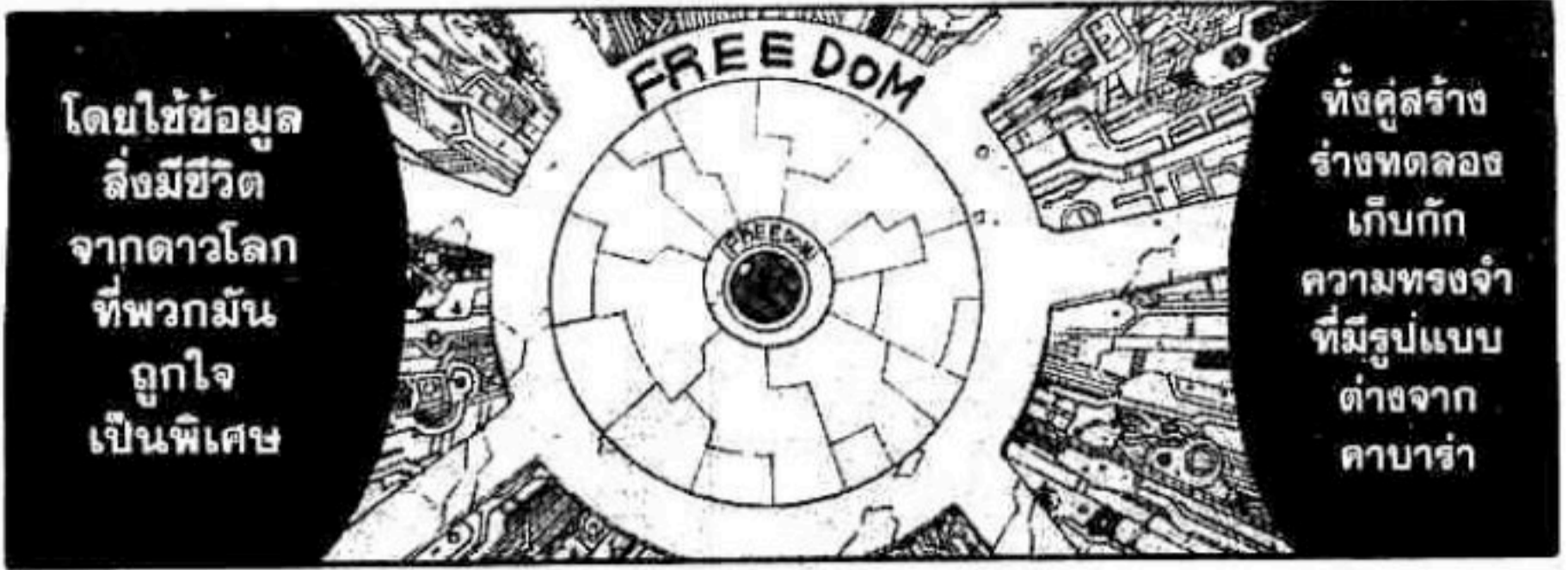

กลับ
ถูกฉนึก
เอาไว้



JIO·FREED
ก็คือแกใจละ

และนั่น
|

จื่อ
พรีด





เพื่อให้แก่
สามารถ
ควบคุม
มันได้

ดูเหมือน
ไอ้อตัม
กับอ็ฟ
จะแอบเขียน
โปรแกรม
ทับ

ยานรบชิน
ตอนนี้
กำลังเดิน
โปรแกรม
ฟรีดอม



พลัง
ของฉัน
สกดอม
เต็มที่



แต่มัน
ไม่
จำเป็น
แล้ว

ตั้งแต่มา
ถึงดาวดวงนี้
ฉันพยายาม
ช่วยไม่ให้แก่
ถูกจับใส่
คานบร่า
มาตลอด
ก็จริง



ร่างกาย
กับ
พลังงาน
ของฉัน

ทุกอย่าง
บน
ดาวดวงนี้
จะ
กลายเป็น
|

คราวนี้
ฉันจะ
กลืนกินแก่
แล้ว
แย่งร่าง
มาซะ
!!

ซ่า
ซ่า
ซ่า
ซ่า
ซ่า



ๆ ๋ ๋



๊ะ ๊ะ ๊ะ ๊ะ ๊ะ



ไ้ร่างกาย
ของฉั้ฉั้
อยากได้
ก็เอาไปเลย
!!!

พั้งแล้ว
ค้อยโล่ง
อก



แต่เพื่อ
เป็นการ
แลก
เปลี่ยน
!



พลู

พลู



ฉันจะยัง
จิตใจ
แก่ไว้
ตลอดกาล
เอง

ลูซิเฟอร์
!





แค่ยก
ทุกอย่าง
ให้ฉัน
จัดการ

แกจะ
ไม่ต้องทรมาน
ท่ามกลาง
แสงสว่าง
กับความมืด
อีก



อย่า
ทำเป็น
ปากดี
เลย



ฉันจะ
ชี้ทาง
ให้เอง

แก
ก็คือฉัน
เป็น
หนึ่งเดียวกับฉัน



แรงสึด
เมื่อกี้
หายไปไหน
หมดล่ะ
?

ฮือะ
!!!

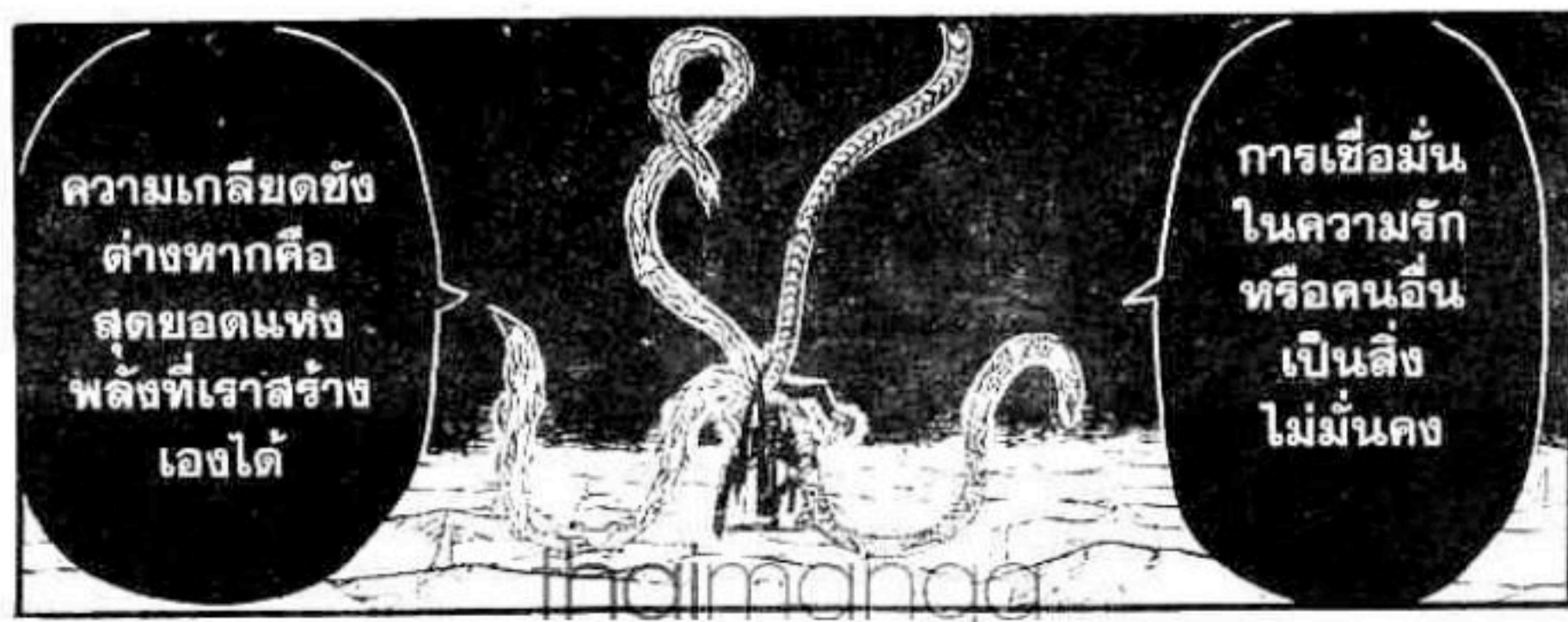

ความเกลียดชัง
ต่างหากคือ
สุดยอดแห่ง
พลังที่เราสร้าง
เองได้

การเชื่อมั่น
ในความรัก
หรือคนอื่น
เป็นสิ่ง
ไม่มั่นคง





กลับ
เป็น
เหมือน
อดีต
เถอะ





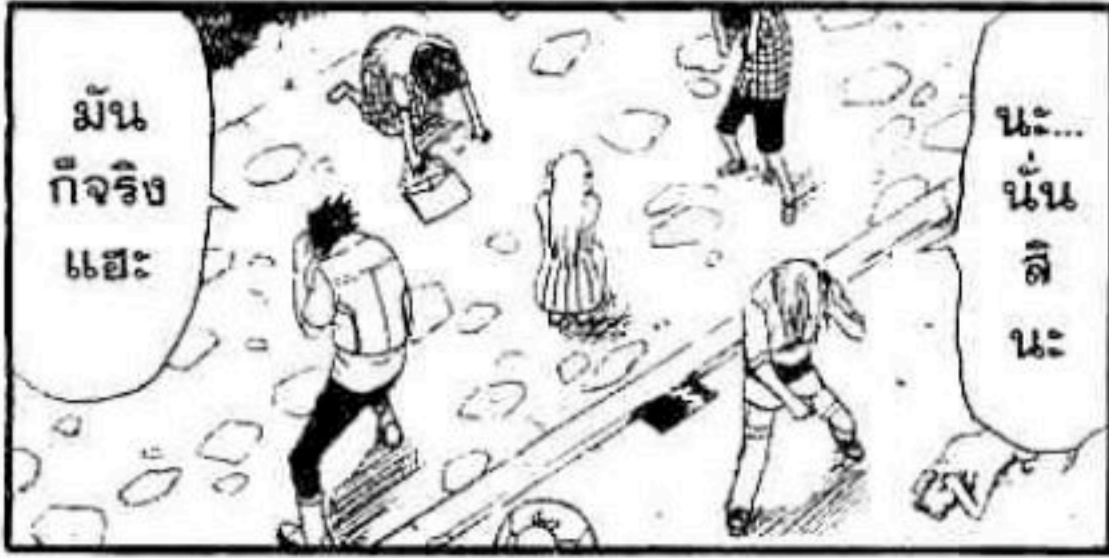

มัน
ก็จริง
แฮะ

นะ...
นั่น
สินะ

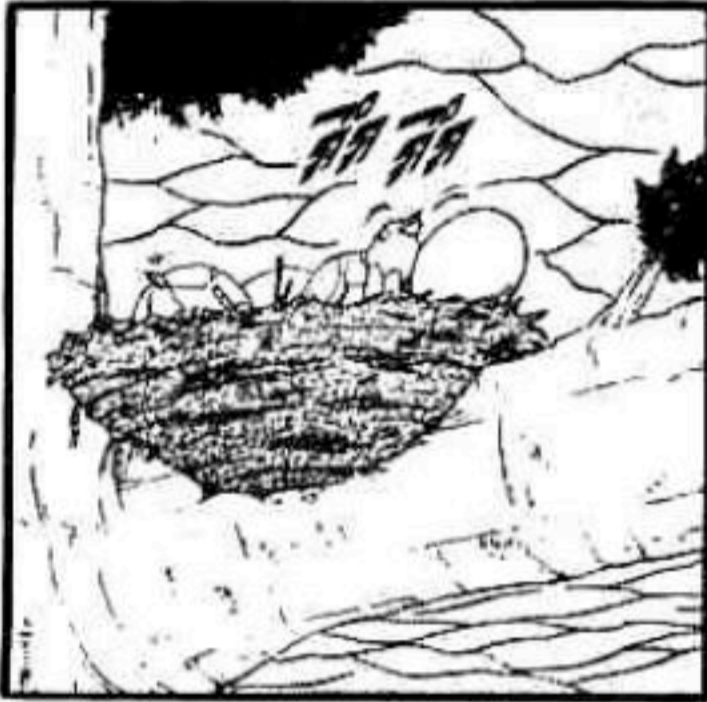

หันเห
มา
ทางเรา
แล้ว

หึ หึ หึ หึ
จิตใจ
ของคน
ทั้งโลก



ตัว
คนเดียว
!!!

นั่น
แหละ
คือ
แก่น
แท้

คือ
ความ
เป็น
จริง

คือ
ตัวตน
ของ
โลกนี้



ตัว
คน
เดียว
!!!!



กลับเป็น
เหมือน
พวกเรา
ในอดีตเถอะ
กลับเป็นหนึ่งใน
เดียวกัน!
อยู่ตัวคนเดียว
ตัวคนเดียว!!
ตัวคนเดียว
!!!

นั่น
มัน



ที่นี่
ที่
ไหน
!



ตัวเรา
สมัยเด็ก

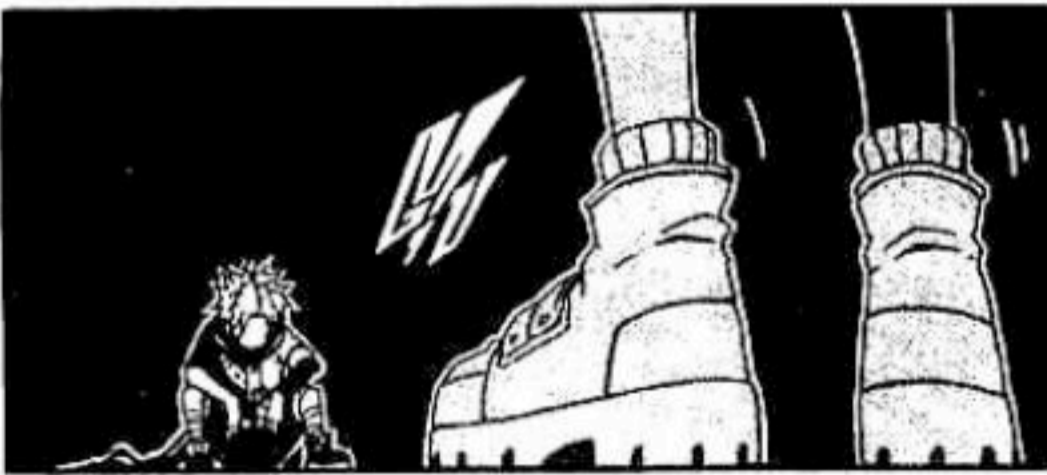

จริงด้วย...
สุดท้าย
จุดหมาย
ก็มีเรา
ตัวคนเดียว

ดีมาก
อย่างนั้น
แหละ
แกมันตัว
คนเดียว



ความ
รู้สึกนี้
มันอะไร





ตกลง
นะ

คราวนี้
เรามาเป็น
เพื่อนกัน
จริงๆเถอะ



อ้อ...
—



จ๊อ



โอพวก
จอม
ปลอม

เป็น
อะไรไป
จ๊อ ฟรีด
อย่าไป
พังมัน









นายก็
ไม่ใช่ตัว
คนเดียว
หรอก

ไม่ว่า
ตอนไหน
ก็ตาม



ตรง
นี้
นะ
|
!!

เอ้า!
สิ่งสำคัญ
มันอยู่ตรงนี้
ไม่ใช่เหรอ
!



และยัง
ผูกพัน
กับนาย

ทุกคนที่เคย
เกี่ยวข้องกับ
นาย
จะไม่มีวันลืม









ฉันเองไม่ใช่
คนที่มีจิตใจดี
ถึงขั้น
จะวิจารณ์คนอื่น
ได้



ขอให้
มองดู
หัวใจฉัน
ให้ดี

จ้ไอ...

ฉันจะ
ทำลายเปลือก
ที่ปิดกัน
หัวใจตัวเอง
เพื่อสื่อสาร
กับทุกคน



และ
ความกล้าที่
จะยื่นมือไป
หาคนอื่น



แต่
ความจริง
มันเป็น
สิ่งที่
ขอดมาก

แต่เรา
ยังสามารถ
รักใครสักคนได้...
มันอาจฟัง
เหมือนเป็น
เรื่องธรรมดา



ฉันกลัว
ไม่มั่นใจ
ในตัว
คนอื่น



—
เจ้า
หมอนั้น
—

พวกเรา
ทุกคน
ไม่ใช่
ตัวคนเดียว
!



ทนุรัก
พ่อแม่
ที่สุด

คือก้าวสำคัญ
ที่จะเชื่อมโยง
มนุษย์โลก
ให้เป็น
หนึ่งเดียว
อย่างแท้จริง

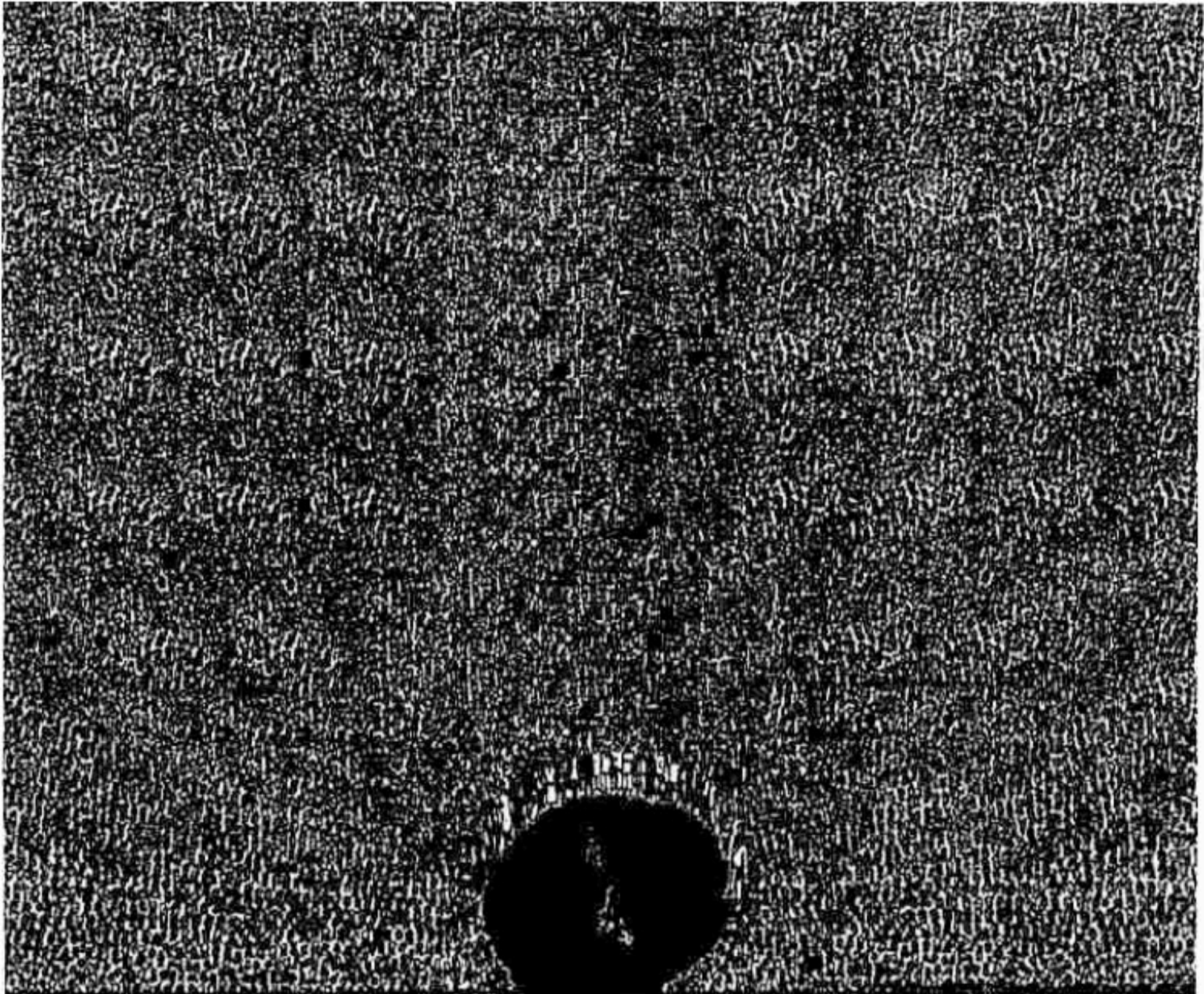

ฉัน
เชื่อ
มัน



ในเวลาแบบนี้
มันกลับสามารถ
แบ่งพลังใจ
ให้คนบนโลก
ได้อีกเยอะ

!!



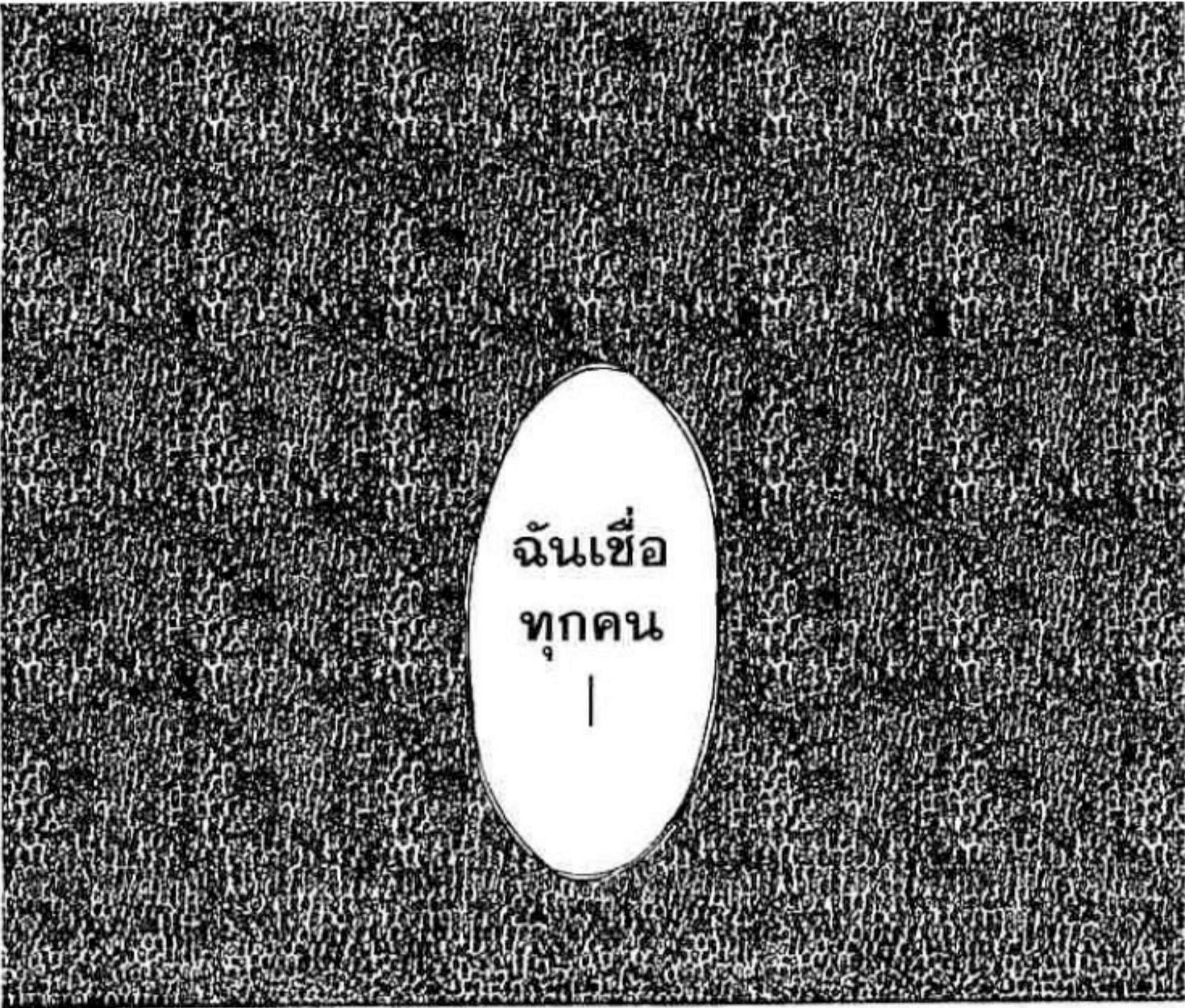



จะเป็น
พลังงาน
ถาวร

บ้านะ
ไม่นึก
เลยว่า
หัวใจ
ของมัน



มา
ตลอด

ที่เรา
ตาม
หา



พะ...
พลังนี้
มันอะไร
กัน

ano



ภายใน
คาบาร่า



ทำไม
อาร์มา
เกิดอน
ไม่ยอม
หยุด
อีก
!!?

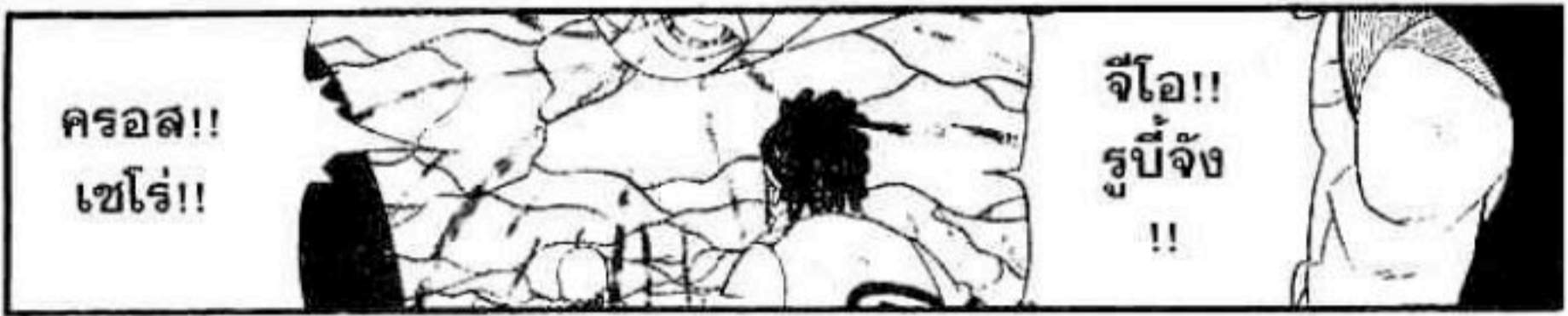
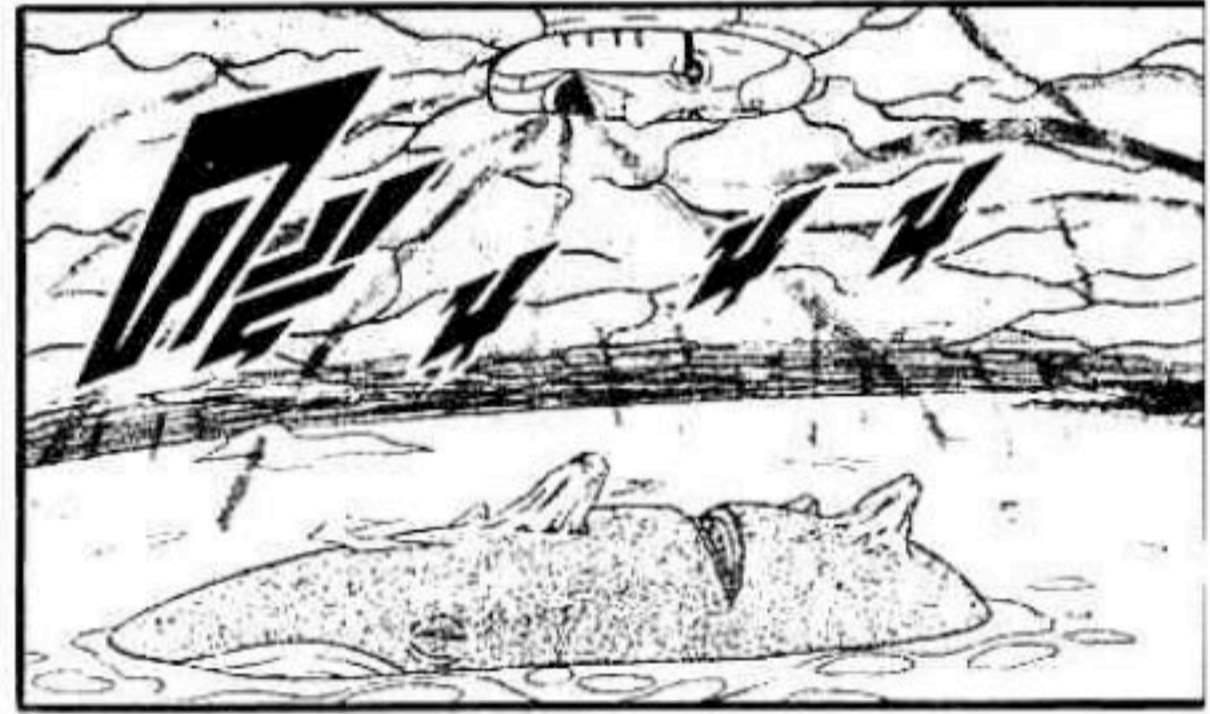

ครอลล!!
เซโร่!!

จีโอ!!
รูบี้จิ้ง
!!



ตอนนี้
ฉันรวบรวม
พลังของ
ทุกคนในโลก
เอาไว้

พลังสิ่ง
ที่
ฉันจะ
พูดจากนี้
ให้ดี
นะ



จีโอ
!!!

บอล
ได้
ขึ้นเสียง
ฉันมั๊ย



จีโอ



ด้วย
โปรแกรม
ที่ชื่อ
ฟรีดอม

ดูเหมือน
ฉันจะ
สามารถ
ควบคุม
ยานรบชิน
ได้



จะ

แน่
นอน

ไม่
ต้อง
ห่วง

ตกลง
นะ
ทุกคน



และทำลาย
มันพร้อม
คาบาร่า
เพื่อความ
ปลอดภัย

ฉันจะพา
ชินไปยัง
ดาวดวงอื่น
ที่ไม่มีสิ่ง
มีชีวิต



ทำแบบนั้น
แล้วพวกจีโอ
จะเป็น
ยังไงล่ะ
โยะ
!!



เรา
จะไม่ลืม
ทุกคน
เด็ดขาด

ไม่ต้องห่วง
หรอกครับ
ไม่ว่า
เกิดอะไรขึ้น

แน่
นอน



ฉันจะกลับ
มันไว้อยู่
แล้วนะ

รีบกลับลง
มาล่ะที



โทนจีโอ
บอกให้
เก็บน้ำตาไว้
ตอนนาย
ปลอดภัย
กลับมาใจ
โยะ

พูดอะไร
อย่างนั้น
โยะ
เลิก
พูดบ้าง
ได้แล้ว
!!





ไอ้
บ้า
จี้โ
!!!



บ้า
นะ



ทุก
คน
!!!



thaimanga



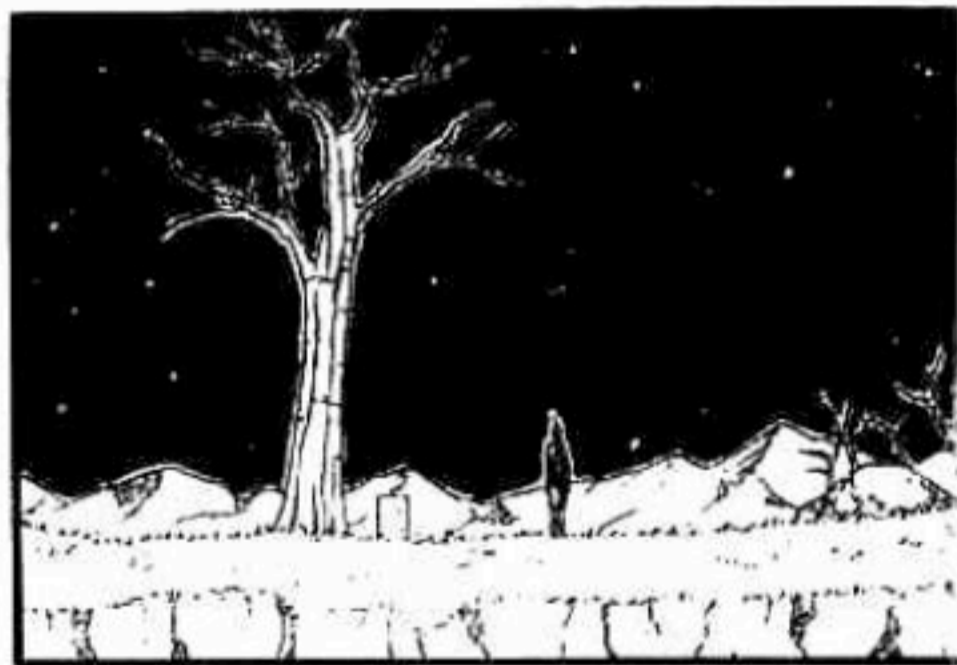
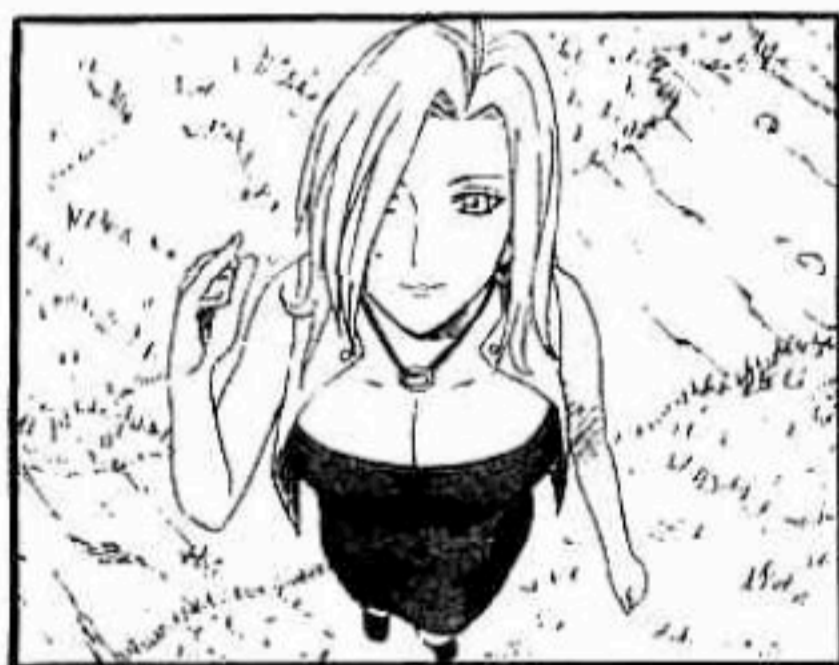
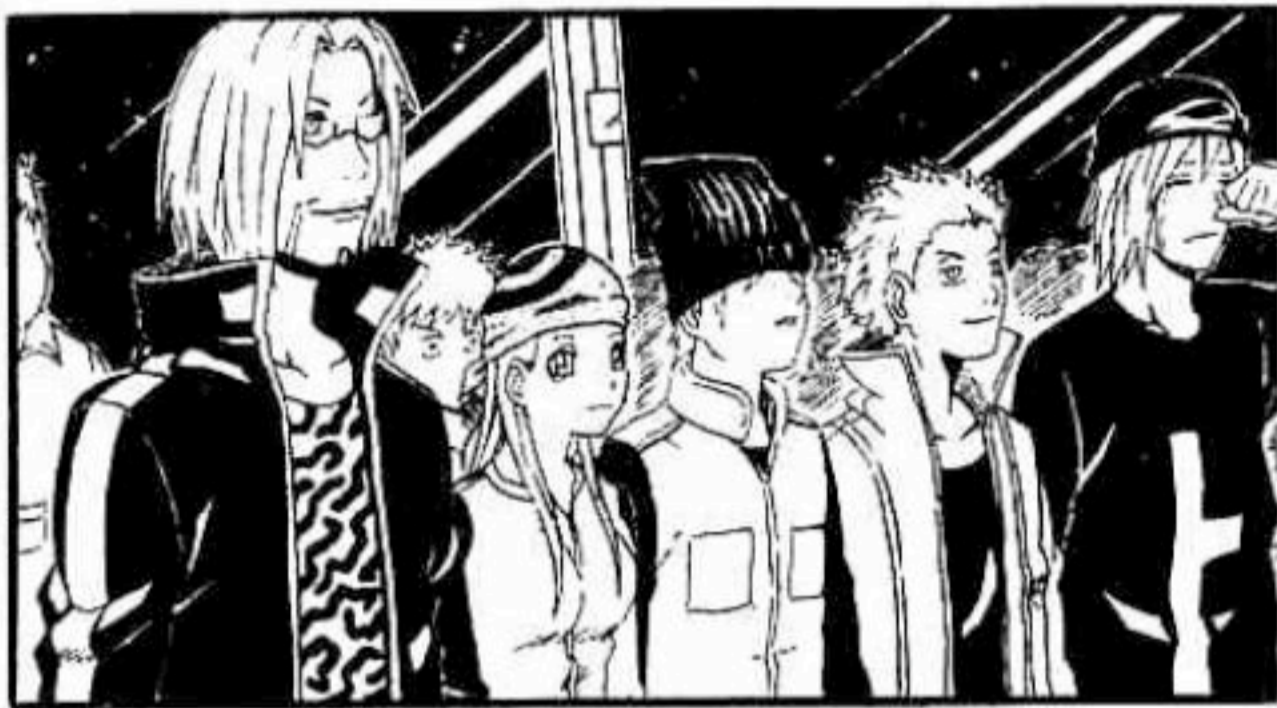
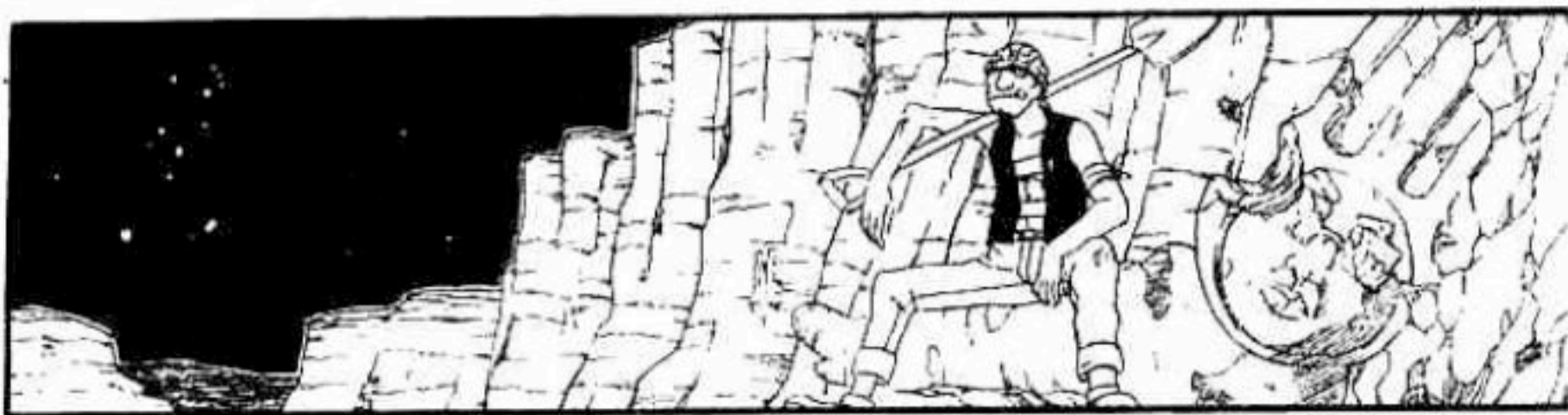



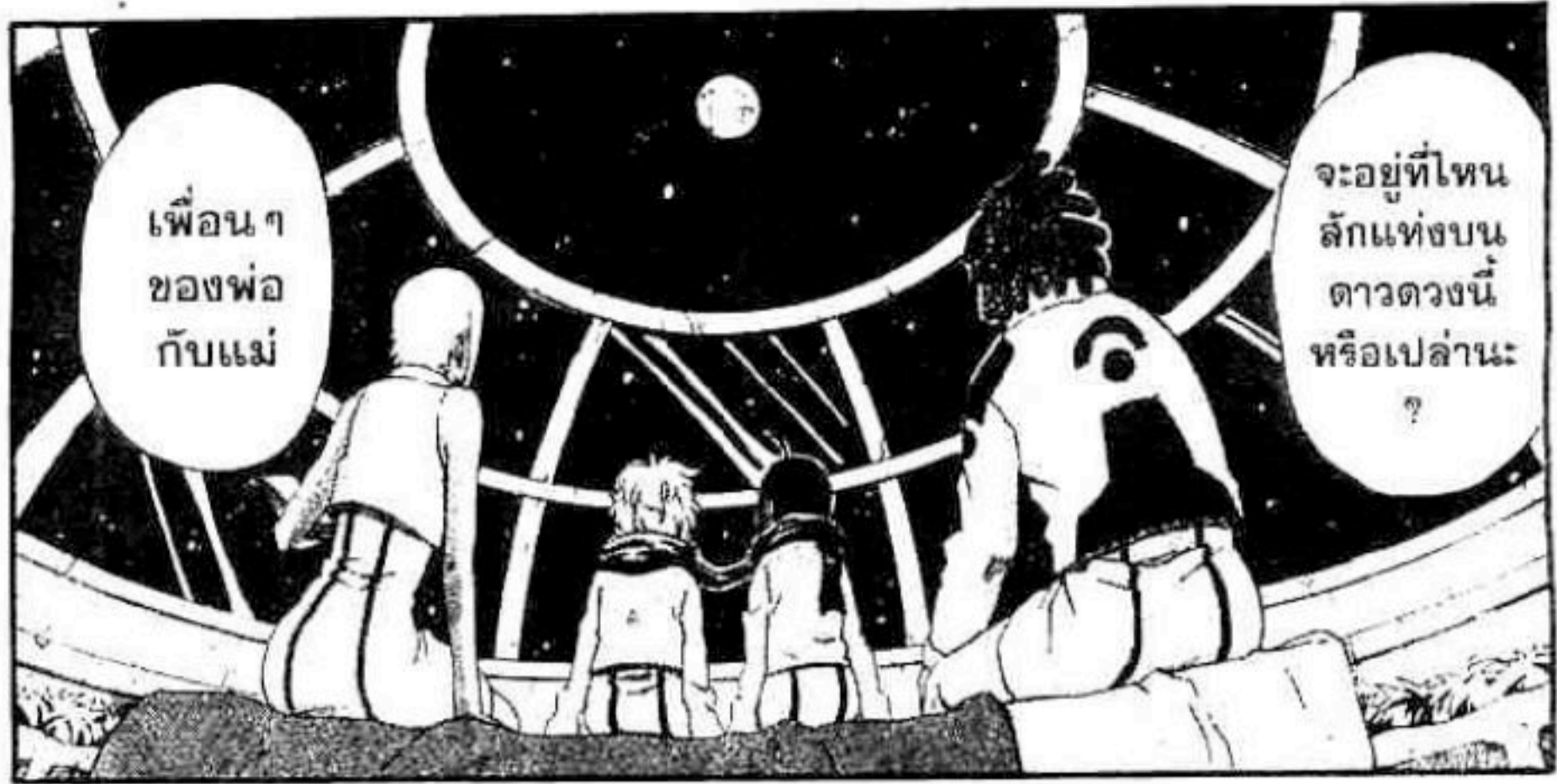

เพื่อนๆ
ของพ่อ
กับแม่

จะอยู่ที่ไหน
สักแห่งบน
ดาวดวงนี้
หรือเปล่านะ
?



อืม
อธิบาย
ง่าย ๆ
ก็คือ
|

ผู้ชายคนนั้น
ยึดครองโลก
ได้สำเร็จใจ
ใช่ะ



เขาคือ
ขอดคนที่
รวมใจคน
ทั้งโลกให้
เป็นหนึ่งเดียว
ได้ชั่วขณะหนึ่ง
เขียนนะ

หมาย
ความว่า
ยังไงเหรอ
?



หมดเวลา
นั่งคุยกับพ่อ
แล้ว

ศร่าบ
ค่า

เอาล่ะ
ทั้งคู่
ได้เวลา
นอน
แล้วนะ
ใช่ะ



หืม?

สะสึม
สะสือ

